

# SPD-ReiseService

UNSER NEUES REISEPROGRAMM

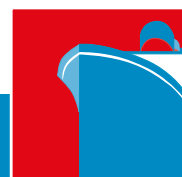

## Gemeinsam Mee(h)r erleben

REISEN IM  
FREUNDKREIS  
2024



[WWW.SP-D-REISESERVICE.DE](http://WWW.SP-D-REISESERVICE.DE)

**SPD**



## EDITORIAL

# DANKE!

*Es ist schön, unseren neuen Reisekatalog so eröffnen zu können. Wir möchten uns für eure Treue bedanken und für die Zuversicht, die ihr mit uns geteilt habt!*

**Es lohnt sich, nach vorn zu schauen!** Zwar waren die letzten Corona-Jahre schwierig für alle: für diejenigen, die gern reisen und ebenso für Touristiker wie uns vom SPD-ReiseService, die wir auch in Krisenzeiten versuchen, ein attraktives Reiseprogramm anzubieten. Massiv steigende Flugpreise und Treibstoffzuschläge, Streiks und Inflation – die Liste der Probleme ist lang. Dennoch sind die Teilnehmerzahlen für unsere Reisen inzwischen wieder fast auf das Niveau vor der Corona-Krise gestiegen.

Reisen ist und bleibt eben die schönste Freizeitbeschäftigung. Viele Länder sind nun wieder problemlos zu bereisen. Deshalb haben wir uns entschlossen, wieder **Fernreisen** zu organisieren – ob ins südliche Afrika, nach Asien oder Nordamerika.

Unser wichtigster Antrieb war immer schon das Reisen in Gemeinschaft. Diese Gemeinschaft spielt bei unseren **SPD-Treffen** eine sehr wichtige Rolle. Auch in diesem Jahr haben wir uns wieder ganz besondere Ziele für euch ausgedacht. Wer die Ruhe schätzt, gern auch einmal für sich sein möchte und trotzdem auf das gemeinsame Reiseerlebnis nicht verzichten will, sollte unser „**Urlaub & Mee(h)r**“-Angebot aufmerksam studieren. Hier können individuell und flexibel Reisebausteine zusammengestellt werden.

Auch mit „unserer“ **MS HAMBURG** sind wir wieder auf besonderen Routen unterwegs: in nördlichen Gefilden entlang der Wikinger-Route oder entlang der Küsten Westeuropas oder im Mittelmeer. Unser **Flussschiff-Angebot** haben wir erweitert. Sowohl altbekannte wie auch neue außergewöhnliche Routen sind im Angebot. Das Herzstück sind selbstverständlich unsere vielen **Gruppenreisen** in die schönsten und spannendsten Gegenden der Welt.

**Unser Programm für das Jahr 2024 ist der Blick nach vorn:** Gemeinsam Mee(h)r erleben mit euch!



WIR SIND GERNE FÜR EUCH DA

# DAS TEAM VOM SPD-REISESERVICE

## WIR GESTALTEN EUREN URLAUB!

Da es sich dabei vielleicht um die wichtigsten Wochen im Jahr handelt, tragen alle KollegInnen damit auch eine große Verantwortung. Damit das gelingt, sind für uns drei Dinge sehr wichtig:

**1.** Wir legen großen Wert auf eine fundierte **Ausbildung und viel Erfahrung** in den jeweiligen Aufgabengebieten. Vom Einkauf der Transportmittel, der Auswahl der Unterkünfte bis zur Buchung der örtlichen Agenturen mit unseren örtlichen Guides. Dabei ist genaue Marktkennntnis und Erfahrung in den jeweiligen Zielgebieten unerlässlich.

**2.** Das Arbeiten in unserer Branche ist zum Teil mit hoher Arbeitsintensität verbunden. Deshalb ist es wichtig, dass wir **Arbeitsbedingungen** schaffen, die alle KollegInnen nach Möglichkeit bestens unterstützen. Die technische Ausstattung und das Schaffen von möglichst flexiblen Arbeitszeitmodellen ist ein wichtiger Faktor. Um das kreative Potenzial aller MitarbeiterInnen für eure Reisen zu nutzen, bedarf es entsprechender Freiräume. Wir bemühen uns, dass der „Manufaktur-Gedanke“ bei uns lebendig bleibt, um bestmögliche Reisen für euch zu kreieren. Starre Aufgabengebiete in der Betriebsorganisation, wie sie heute größtenteils bei den Reiseveranstaltern vorzufinden sind, gibt es bei uns nicht. So hat jeder Kollege und jede Kollegin die Möglichkeit, eigene Ideen einzubringen und letztlich umzusetzen.

**3.** Wir sind sehr froh über die **Kontinuität in unserem Team!** Fast alle sind nach den schwierigen Pandemie-Jahren an Bord geblieben. Das gelingt uns nur dadurch, dass wir viel miteinander lachen, diskutieren und manchmal auch streiten – aber immer auf Augenhöhe mit maximalem Respekt füreinander. Wir sind ein „bunter Haufen“ und darauf sind wir stolz!

## IN EIGENER SACHE

Unsere Reisen leben auch davon, dass wir möglichst jede Reise selbst begleiten. Das können wir mit unserem kleinen Kollektiv natürlich nicht alleine leisten. Wir sind sehr froh, dass wir auf ein tolles Team unserer ReisebegleiterInnen zurückgreifen können. Sie leisten die Aufgabe für uns und euch ehrenamtlich.

*An dieser Stelle möchten wir uns für das Engagement herzlich bedanken!*



### **BJÖRN KUFAHL**

Geschäftsführer  
b.kufahl@spd-reiseservice.de

**LISA BRUNINI**  
030/25 59 46 31  
l.brunini@spd-reiseservice.de



### **GABRIELLA CRUCITTI**

030/25 59 46 45  
g.crucitti@spd-reiseservice.de



### **JANINA ERKE**

030/25 59 46 38  
j.erke@spd-reiseservice.de

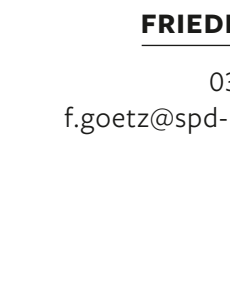

### **FLORENTINA FRANK**

030/25 59 46 34  
f.frank@spd-reiseservice.de

**FRIEDERIKE GOETZ**  
030/25 59 46 35  
f.goetz@spd-reiseservice.de





**IRINI LEUTE**

030/25 59 46 61  
i.leute@spd-reiseservice.de



**LARS LEZINSKY**

030/25 59 46 20  
l.lezinsky@spd-reiseservice.de

**CHRYSSA MANOURA**

030/25 59 46 25  
c.manoura@spd-reiseservice.de



**LORENZ MARCUS**

030/25 59 46 30  
l.marcus@spd-reiseservice.de

**ASTRID REIMER**

030/25 59 46 36  
a.reimer@spd-reiseservice.de

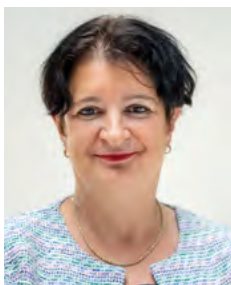

**SYLVANA RIETDORF**

030/25 59 46 39  
s.rietdorf@spd-reiseservice.de

**SONJA WEIRAUCH**

030/25 59 46 32  
s.weirauch@spd-reiseservice.de



**MATTHIAS WOLF**

030/25 59 46 33  
m.wolf@spd-reiseservice.de

**BUCHUNG UND BERATUNG**

Ihr erreicht uns von  
**Montag bis Freitag**  
**9–17 Uhr unter**  
**030/25 59 46 00**



Für eure Buchung benutzt bitte  
das Anmeldeformular auf S. 178  
und sendet es:

- per E-Mail:  
**info@spd-reiseservice.de**  
(gescannt als Anhang)
- per Fax: **030/25 59 46 99**
- per Post: **SPD-ReiseService**  
Wilhelmstraße 140, 10963 Berlin

**oder ...**

- auf unserer Internetseite:  
**www.spd-reiseservice.de**  
direkt auf der jeweiligen Reisesite  
oder mit dem Online-Anmeldeformular
- per Telefon: **030/25 59 46 00**  
von Montag bis Freitag 9–17 Uhr

**IMMER AUF DEM NEUESTEN STAND SEIN?**

Nie mehr die aktuellen Angebote verpassen?



**NEWSLETTER**

**Jetzt schnell anmelden!**  
Meldet euch zu unserem **Newsletter** an,  
um Neuigkeiten vom SPD-ReiseService  
zu erhalten.

**FACEBOOK**

Oder einfach bei **Facebook** vorbeischaun und auf dem Laufenden bleiben.

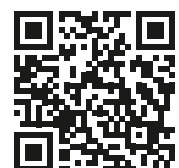

**SPD-ReiseService im Willy-Brandt-Haus**

SPD-ReiseService ist eine Marke der FFR Ferien-, Freizeit- und Reise-Service GmbH, einer Gesellschaft aus dem Unternehmensverbund der Sozialdemokratischen Partei Deutschland.

# REISEKALENDER

<b>JANUAR</b>		<b>JUNI</b>		21.09.–28.09.2024 Mosel und Saar Exklusiv	148
18.01.–25.01.2024 Jahresauftakt auf Madeira	12	02.06.–10.06.2024 Schottland-Rundreise	60	22.09.–27.09.2024 Zu den Gründungsstätten der Partei	22
<b>FEBRUAR</b>		03.06.–14.06.2024 Große SPD-Kreuzfahrt: Wikingerrunde	154	26.09.–30.09.2024 London	32
07.02.–21.02.2024 Nepal-Rundreise	112	08.06.–15.06.2024 Niederlande und Belgien Exklusiv-Flusskreuzfahrt	136	23.09.–03.10.2024 Armenien und Georgien Rundreise	108
<b>MÄRZ</b>		12.06.–17.06.2024 Schweiz-Zugreise Gotthard Express	56	23.09.–05.10.2024 Südafrika-Rundreise	120
08.03.–13.03.2024 Rom	48	21.06.–25.06.2024 Warschau	30	24.09.–03.10.2024 Kanada-Rundreise	122
09.03.–16.03.2024 Andalusien	76	22.06.–30.06.2024 Bretagne und Normandie-Rundreise	66	24.09.–06.10.2024 Namibia-Rundreise	118
11.03.–18.03.2024 Oder Exklusiv-Flusskreuzfahrt	130	<b>JULI</b>		27.09.–06.10.2024 Provence und Côte d'Azur-Rundreise	68
13.03.–22.03.2024 Usbekistan-Rundreise	110	01.07.–07.07.2024 Schweiz-Zugreise Jungfrauojoch	54	27.09.–04.10.2024 Chalkidiki	96
14.03.–23.03.2024 Peking, Tokio und Shanghai	116	04.07.–11.07.2024 Dublin und Belfast	34	28.09.–05.10.2024 Dalmatien	90
16.03.–23.03.2024 Nilkreuzfahrt	150	04.07.–08.07.2024 15. Kultursommer in Tschechien	18	30.09.–17.10.2024 Kuba-Rundreise	124
17.03.–24.03.2024 Zypern	100	13.07.–17.07.2024 London	32	<b>OKTOBER</b>	
18.03.–23.03.2024 Barcelona	42	15.07.–22.07.2024 Verona Opernfestspiele	78	01.10.–14.10.2024 Loutraki	98
18.03.–25.03.2024 Apulien	84	20.07.–29.07.2024 Hamburg-Amsterdam Exklusiv-Flusskreuzfahrt	134	03.10.–07.10.2024 Paris	40
25.03.–04.04.2024 Vietnam-Rundreise	114	23.07.–30.07.2024 Schweiz-Zugreise Bernina und Glacier Express	52	05.10.–13.10.2024 Bordeaux-Marseille Rundreise	70
29.03.–01.04.2024 Ostern in Leipzig	26	<b>AUGUST</b>		05.10.–12.10.2024 Nilkreuzfahrt	150
<b>APRIL</b>		03.08.–10.08.2024 Jersey	64	07.10.–14.10.2024 Schweiz-Zugreise Bernina und Glacier Express	52
04.04.–11.04.2024 Golf von Neapel/Amalfiküste	82	03.08.–10.08.2024 Ostsee ab/bis Stralsund Flusskreuzfahrt	138	10.10.–16.10.2024 Donau und Main Flusskreuzfahrt	142
08.04.–22.04.2024 Loutraki	98	12.08.–16.08.2024 Berlin	28	16.10.–21.10.2024 Venedig	46
11.04.–20.04.2024 Peking, Tokio und Shanghai	116	18.08.–23.08.2024 13. Sommertreffen Brandenburg	20	17.10.–26.10.2024 Peking, Tokio und Shanghai	116
13.04.–27.04.2024 Marokko-Rundreise	106	18.08.–03.09.2024 Grönland-Kanada-Kreuzfahrt	164	18.10.–29.10.2024 Große SPD-Kreuzfahrt: Westeuropa	156
14.04.–22.04.2024 Albanien-Rundreise	92	21.08.–25.08.2024 Amsterdam	36	20.10.–27.10.2024 Golf von Neapel/Amalfiküste	82
14.04.–19.04.2024 Madrid	44	22.08.–27.08.2024 Brüssel	38	21.10.–28.10.2024 Apulien	84
15.04.–23.04.2024 Jordanien-Rundreise	104	25.08.–01.09.2024 Verona Opernfestspiele	78	27.10.–01.11.2024 Madrid	44
20.04.–27.04.2024 Elbe Exklusiv-Flusskreuzfahrt	132	26.08.–01.09.2024 Schweiz-Zugreise Jungfrauojoch	54	<b>NOVEMBER</b>	
20.04.–28.04.2024 Bordeaux-Marseille Rundreise	70	29.08.–12.09.2024 Donau bis zum Delta Exklusiv-Flusskreuzfahrt	140	04.11.–12.11.2024 Jordanien-Rundreise	104
22.04.–26.04.2024 Berlin	28	<b>SEPTEMBER</b>		11.11.–16.11.2024 Barcelona	42
24.04.–28.04.2024 Amsterdam	36	02.09.–19.09.2024 Große Seen Kreuzfahrt	164	11.11.–21.11.2024 Vietnam-Rundreise	114
28.04.–03.05.2024 1. Mai im „Roten Wien“	14	04.09.–08.09.2024 Amsterdam	36	14.11.–23.11.2024 Peking, Tokio und Shanghai	116
28.04.–05.05.2024 Chalkidiki	96	04.09.–09.09.2024 Schweiz-Zugreise Gotthard Express	56	<b>DEZEMBER</b>	
30.04.–12.05.2024 Costa Rica-Rundreise	126	05.09.–17.09.2024 Baltikum-Rundreise	58	<b>Unser Weihnachts- und Silvesterprogramm 2024/25 erscheint separat.</b>	
<b>MAI</b>		07.09.–13.09.2024 Baskenland	74	<b>HERBST 2024</b>	
02.05.–06.05.2024 Paris	40	08.09.–15.09.2024 Bologna & Marken-Rundreise	80	<b>Termine liegen ab Februar 2024 vor.</b>	
03.05.–15.05.2024 Baltikum-Rundreise	58	11.09.–18.09.2024 Warschau-Masuren-Danzig Exklusiv-Flusskreuzfahrt	144	Andalusien	76
06.05.–13.05.2024 Bologna & Marken-Rundreise	80	12.09.–17.09.2024 Rom	48	Marokko-Rundreise	106
06.05.–16.05.2024 Armenien und Georgien Rundreise	108	14.09.–21.09.2024 Nordholland Exklusiv	146	Nepal-Rundreise	112
08.05.–13.05.2024 Schweiz-Zugreise Gotthard Express	56	14.09.–22.09.2024 Bretagne und Normandie-Rundreise	66	Usbekistan-Rundreise	110
11.05.–18.05.2024 Dalmatien	90	17.09.–25.09.2024 Wales-Rundreise	62	Zypern	100
13.05.–20.05.2024 Warschau-Masuren-Danzig Exklusiv-Flusskreuzfahrt	144	17.09.–25.09.2024 Schottland-Rundreise	60	<b>SAISONÜBERGREIFEND/GANZJÄHRIG</b>	
13.05.–22.05.2024 Griechenland-Rundreise	94	17.09.–27.09.2024 Rumänien-Rundreise	88	Januar–April	Weltenbummler Kreuzfahrten 160
18.05.–30.05.2024 Südafrika-Rundreise	120	18.09.–26.09.2024 Albanien-Rundreise	92	Februar–November	Côte d'Azur – GEW Ferienzentrum 72
22.05.–03.06.2024 Ostsee Kreuzfahrt	162	18.09.–27.09.2024 Griechenland-Rundreise	94	April–Oktober	Toskana-Weingut Aglioni 86
23.05.–28.05.2024 Brüssel	38	18.09.–23.09.2024 Venedig	46	<b>VORSCHAU 2025</b>	
24.05.–29.05.2024 Venedig	46	19.09.–26.09.2024 Dublin und Belfast	34	06.03.–16.03.2025 Große SPD-Kreuzfahrt	Mittelmeer 158
24.05.–31.05.2024 Schweiz-Zugreise Bernina und Glacier Express	52	20.09.–24.09.2024 Warschau	30		
24.05.–02.06.2024 Provence und Côte d'Azur-Rundreise	68				
25.05.–01.06.2024 Jersey	64				
25.05.–01.06.2024 Nordholland Exklusiv	146				
27.05.–03.06.2024 18. Frühlingstreffen in Bulgarien	16				
28.05.–03.06.2024 Baskenland	74				
28.05.–05.06.2024 Wales-Rundreise	62				
28.05.–07.06.2024 Rumänien-Rundreise	88				

*Wir haben alle gemeinsam noch einen weiten Weg vor uns – die Richtung stimmt jedoch.*

## NACHHALTIGKEIT

# WIR DENKEN MIT

*Angesichts des Klimawandels wird vermehrt über Nachhaltigkeit diskutiert. Klar ist: Ohne nachhaltigeres Leben und Wirtschaften werden wir es nicht schaffen, die Klimakatastrophe in den Griff zu bekommen. Die Tourismusbranche ist von Kritik nicht ausgenommen. Doch wir versuchen alles, um Reisen nachhaltiger zu machen.*

Überlaufene Stadtzentren, Kreuzfahrt-Megaliner vor der historischen Kulisse von Venedig, Gedränge vor Sehenswürdigkeiten – schlagzeilenträchtige Bilder wie diese bestimmen vielfach die Diskussion um die Nachhaltigkeit der Tourismusindustrie. Ja: Solche Auswüchse des Massentourismus passen nicht in unsere Zeit. Auch Schwerölantrieb für Hochseeschiffe, 49-Euro-Flugtickets und Kurzstreckenflüge schaden der Umwelt. Kurztrips nach Mallorca müssen der Vergangenheit angehören. Nachhaltiges, umweltbewusstes Reisen geht anders.

Wahr ist aber auch, dass die Tourismusindustrie einen nur sehr geringen Anteil an den weltweiten CO<sub>2</sub>-Emissionen hat. Das ist aber kein Grund, sich zurückzulehnen und mit dem Finger auf die großen Verursacher

von Treibhausgasen zu zeigen. Bemühungen insbesondere der Kreuzfahrtindustrie, abgasärmere und damit weniger umweltschädliche Antriebe zu entwickeln, sind im Gange und müssen forciert werden. Aber auch wenn die Auswirkungen des Klimawandels uns alle unter Druck setzen, schnell zu handeln: Der Prozess, nachhaltigeres Reisen in allen Bereichen zu ermöglichen, braucht Zeit, die Entwicklungen passieren nicht von heute auf morgen.

Doch was heute schon möglich ist, bemühen wir uns umzusetzen. Wir vom SPD-Reise-Service sind uns unserer Verantwortung bewusst, und wir wissen, dass ihr ebenfalls großen Wert darauf legt, möglichst umweltschonend zu reisen. Deshalb wollen wir dafür sorgen, innerdeutsche Anschlussflüge zu re-

## DANKESCHÖN!

Wir können die Reiseprogramme oftmals mit Gesprächen und Vorträgen aufwerten. Unser besonderer Dank gilt den Stiftungen, Deutschen Botschaften, unseren Schwesterparteien in der sozialdemokratischen Familie und diversen NGOs. Durch viele sachkundige Vorträge haben uns die Referentinnen und Referenten unsere Reiseländer nähergebracht und oftmals eine neue Perspektive auf diese Länder eröffnet. Sie leisten einen erheblichen Beitrag zum Gelingen unserer Reisen.

duzieren und vermehrt alternativ „Zug statt Flug möglich“ oder mit dem Programm „Zug statt Flug“ ganze Reisen mit der Bahn anzubieten. Leider lassen Streckennetz und Kapazitäten der Bahn noch zu wünschen übrig. Auch hier bemühen wir uns um Abhilfe.

**Denn eines ist klar:** Reisen ist nicht nur der Luxus, sich eine Auszeit zu gönnen, sondern leistet einen großen Beitrag zur Völkerverständigung und ist damit ein wichtiger Bildungsbaustein. Und zudem trägt der Tourismus in vielen Ländern auch zu einem erheblichen Teil zum Einkommen der Bevölkerung bei. Deshalb setzen wir alles daran, euch auch in Zukunft ein vielfältiges, umweltfreundliches und bezahlbares Reiseprogramm zu bieten.





AUF EIN WORT

## GUT ZU WISSEN ...

### VORBEREITUNG IST ALLES

Was sollten wir über euch wissen? Wir können euch das bestmögliche Reiseerlebnis bieten, wenn ihr uns vor Reiseantritt auf etwaige Besonderheiten hinweist, ob vegetarisches Essen, bestimmte Allergien oder körperliche Einschränkungen. Gibt es Angehörige, die wir im Notfall verständigen sollten? Bitte nutzt dazu die entsprechenden Felder in den Anmeldeformularen oder informiert unsere KollegInnen am Telefon. Auch spezielle Wünsche, beispielsweise für die Unterbringung, können wir hier entgegennehmen und entsprechend weitergeben.

### POLITISCHE GESPRÄCHE

Auf allen unseren Reisen bemühen wir uns darum, Eindrücke von den politischen und gesellschaftlichen Entwicklungen zu gewinnen. Dazu nehmen wir Kontakt mit interessanten Gesprächspartnern vor Ort auf. Häufig werden wir nur relativ kurzfristig verbindliche Terminzusagen erhalten und müssen deshalb unser touristisches Besuchsprogramm flexibel halten.

### ÄNDERUNGEN DES REISEVERLAUFS

Manchmal ist es notwendig, kurz vor oder sogar während der Reise aus organisatorischen Gründen die zeitliche Abfolge des Reiseverlaufs anzupassen. Natürlich werden unsere Gäste frühzeitig durch unser Büro oder unsere Reiseleitung vor Ort informiert.

### EINGESCHRÄNKTE MOBILITÄT

Nicht alle Reisen eignen sich z. B. aufgrund örtlicher Gegebenheiten für Menschen mit eingeschränkter Mobilität. Über die Möglichkeiten auf jeder Reise beraten wir gerne. Ruft uns an!

### RAIL & FLY-FAHRSCHHEINE DER DB

Wir bieten für viele Flugreisen die umweltfreundliche Anreise zum Flughafen mit der Deutschen Bahn an, inklusive ICE-, EC/IC-Zuschlag, ICE Sprinter und IC-Bus. Die Fahrscheine sind bereits am Tag vor dem Abflug gültig und gelten auch noch am Tag nach dem Rückflug. Die rechtzeitige Ankunft am Flughafen liegt ausschließlich in der Verantwortung

des Reisenden. Bitte wählt Verbindungen, die über eine genügende Zeitreserve verfügen, sodass ihr auch im Falle von Zugverspätungen rechtzeitig (in der Regel 2,5 Stunden vor Abflug) am Flughafen seid. Platzkarten können in Reisebüros mit DB-Lizenz, in den DB-Reisezentren oder online unter [www.bahn.de](http://www.bahn.de) erworben werden.

### AN- UND ABREISETAGE

Wir bemühen uns, möglichst günstige Flugzeiten für unsere Reisen zu buchen. Manchmal gelingt es aufgrund der verfügbaren Verbindungen nicht. Der erste und der letzte Tag der Reise dienen ausschließlich der An- und Abreise.

### HALBES DOPPELZIMMER ODER -KABINE

Gerne bieten wir die Möglichkeit, „halbe Doppelzimmer“ oder „halbe 2-Bett-Kabinen“ zu buchen. Hierbei wird man jeweils mit einer anderen Dame bzw. einem anderen Herrn gemeinsam in einem Zimmer oder einer Kabine untergebracht. Dadurch entfällt der Einzelzuschlag. Jedoch können wir diese Belegung in der Regel erst anbieten, wenn ein Zimmerpartner oder eine Zimmerpartnerin gefunden wurde.

### VERPFLEGUNG BEI SCHIFFSREISEN

Die meisten unserer Schiffsreisen beinhalten Vollpension. Diese beginnt mit dem Abendessen am Anreisetag und endet mit dem Frühstück am Abreisetag. Bei früher Einschiffung werden am Anreisetag häufig Snacks oder ein leichtes Mittagessen zusätzlich angeboten.

### WUNSCHFLUGHAFEN UND FLUGANFRAGEN

Wir versuchen, möglichst viele Abflughäfen in Deutschland anzubieten. Sollte der gewünschte Abflughafen nicht dabei sein, können wir bei fast allen Flugreisen weitere Abflughäfen individuell anfragen – je nach Verfügbarkeit und manchmal auch gegen Aufpreis. Auf Wunsch können wir für euch auch weitere kostenpflichtige Zusatzleistungen wie z. B. Comfort- oder Businessclass buchen. Wir beraten euch gerne!

## GESUNDHEIT GEHT VOR

Wir empfehlen in jedem Fall den Abschluss einer **Auslands-Krankenversicherung**. Heilbehandlungen im Ausland können sehr teuer sein und ein Krankenrücktransport sogar existenzbedrohend. Der finanzielle Schaden, der entstehen kann, wenn man eine Reise aufgrund einer Erkrankung nicht antreten kann oder abbrechen muss, kann mit einer **Reiserücktrittskosten- und Reiseabbruch-Versicherung** gesenkt werden.

Das Corona-Virus wird uns weiterhin beschäftigen. Nach dem Wegfall der Einschränkungen appellieren wir an eure Selbstverantwortung. Selbstverständlich sollte eine Reise im Falle einer infektiösen Krankheit nicht angetreten werden. Das Tragen einer Maske schützt vor Ansteckungen. Unsere **Corona-Versicherung** sichert auch einige Risiken ab, die mit der Infektion zusammenhängen, auch ohne dass Symptome vorliegen. Weitere Informationen dazu hier im Katalog auf der vorletzten Seite.

Die Vorschriften in den Reiseländern können von denen in Deutschland abweichen. Darüber informieren wir euch gerne in den Reiseunterlagen und bieten größtmögliche Unterstützung.

### VERMITTLUNGSREISEN

Wenn wir Reisen anbieten, von denen wir der Meinung sind, dass es andere Reiseveranstalter besser können, vermitteln wir diese Reisen im Namen des anderen Reiseveranstalters. Selbstverständlich weisen wir in den Reisebeschreibungen darauf hin. Dabei gelten nicht unsere Allgemeinen Geschäftsbedingungen, sondern die des anderen Reiseveranstalters. Nach Buchungsanfrage senden wir diese zusammen mit der Buchungsbestätigung zu. Verbindlich wird die Buchung jedoch erst mit geleisteter Anzahlung. Die Allgemeinen Geschäftsbedingungen der von uns vermittelten Reiseveranstalter können auch auf unserer Internetseite unter [www.spd-reiseservice.de](http://www.spd-reiseservice.de) eingesehen werden.

### UMSTEIGEVERBINDUNGEN

Wir achten darauf, für unsere Flugreisen möglichst direkte Flugverbindungen ohne Umstiege anzubieten. Jedoch kann es in Ausnahmefällen dazu kommen, dass wir euch auf Umsteigeverbindungen buchen müssen. Das hat häufig organisatorische Gründe oder Fluggesellschaften bieten keine Direktflüge auf den Strecken an.

### HOTELÄNDERUNGEN

Selten müssen wir auf andere Hotels zurückgreifen, weil z. B. das im Reiseprogramm beschriebene Haus nicht mehr zur Verfügung steht. Diese Änderung ist ausdrücklich vorbehalten. Natürlich werden wir alternativ immer Hotels gleicher Art und Güte buchen.



## VERANTWORTUNG

## ENGAGEMENT

*Bitte spendet  
weiterhin!*

Ein kontinuierliches Engagement zahlt sich aus – und zwar in doppelter Hinsicht. So konnten, auch mit eurer Hilfe, viele Projekte verwirklicht werden. Aus diesem Grund bleiben wir bei unserem Engagement für unsere Herzensprojekte. Wir möchten Projekte unterstützen, die „greifbar“ sind. Hier können wir unmittelbar verfolgen, welche positiven Auswirkungen die Spenden haben, denn flache Hierarchien und eine transparente Mittelverwendung sind die Grundlage.

## MÄDCHENSCHULE MUNDIA

Bildung ist der Schlüssel zu dem Weg aus der Armut. In Indien sind ganz besonders Frauen und Mädchen davon betroffen und haben oftmals keinen Zugang zu gesellschaftlichem Aufstieg. Mehr als 200 Mädchen und jungen Frauen bietet die Schule Teilhabe an Bildung. Im letzten Jahr konnten wir stolz berichten, dass die Schülerinnen nun bis zur Collegereife ausgebildet werden können. Durch einen Wechsel in der Schulleitung wird nun auch für moderne und zeitgerechte Pädagogik gesorgt. Das nächste große Projekt steht bevor. Die Schule soll einen Erweiterungsbau erhalten, um noch mehr Mädchen den Bildungszugang zu ermöglichen. Hier sind eure Spenden jedenfalls gut angelegt!

 [www.maedchenschule-mundia.de](http://www.maedchenschule-mundia.de)



**Spendenkonto Förderverein  
Mädchenschule Mundia/Indien:**  
Stadtsparkasse Düsseldorf  
IBAN: DE34 3005 0110 1005 8683 59

## WE4ALL

Der zurückliegende Sommer hat es wie nie gezeigt, wie wichtig die Arbeit von WE4ALL ist. Das Engagement geht mittlerweile weit über Griechenland hinaus. Die Symbiose aus aktiver Arbeit, Einbindung der Zivilgesellschaft in den betroffenen Regionen und pädagogischer Arbeit mit Kindern und Jugendlichen machen diese Organisation zum wichtigen Bestandteil im Kampf gegen den Klimawandel und dessen Folgen. Neben der Aufforstung von Hunderttausenden Bäumen, der Integration von örtlichen Vereinen, Feuerwehren und Schulklassen werden in jeder Woche Hunderte Kinder im Umgang mit der Natur unterrichtet. Das sind wichtige Bausteine, um die sehenswerte Natur in der Mittelmeerregion nachhaltig zu schützen.

 [www.we4all.com](http://www.we4all.com)



**Spendenkonto WE4ALL AMKE:**  
Piraeus Bank of Greece  
IBAN: GR62 0172 0100 0050 1009  
9314 838  
SWIFT BIC: PIRBGRAA

**Wir möchten euch bitten, diese beiden Initiativen mit euren Spenden zu unterstützen!**



# -Treffen



Gemeinsam und solidarisch: Mitglieder der ältesten Traditionspartei Deutschlands kennen und leben die Werte, an denen wir unser gesellschaftliches und politisches Leben orientieren. Bei unseren SPD-Treffen wollen wir einander kennenlernen oder Wiedersehen mit Freunden feiern, diskutieren, uns mit politischen Fragen beschäftigen und eine gute Zeit miteinander verbringen. An spannenden Orten, die mit der Geschichte der Sozialdemokratie verbunden sind, oder in Städten und Ländern, in denen wir bei interessanten Begegnungen und kulturellen Veranstaltungen Anregungen erfahren.

*Jahresauftakt auf Madeira*

12

*1. Mai im „Roten Wien“*

14

*18. SPD-Frühlingstreffen Bulgarien*

16

*15. SPD-Kultursommer  
Festival Smetanas Litomyšl*

18

*13. SPD-Sommertreffen  
Brandenburg*

20

*Zu den Gründungsstätten  
der Partei*

22





SPD-TREFFEN

# JAHRESAUFTAKT 2024 AUF MADEIRA

TAGES-  
HÖCHST-  
TEMPERATUREN  
IM JANUAR MEIST  
UM 20 GRAD!

Das ganzjährig milde Klima lockt jedes Jahr mehr und mehr Gäste auf die Blumeninsel Madeira im Atlantik. Dabei handelt es sich aber nicht um Badetouristen, denn die treffendste Bezeichnung für Madeira ist „Naturparadies“. Die Insel verspricht die beste Mischung aus Städtetrip, Erholung und Aktivurlaub in einer einmaligen, exotisch anmutenden Landschaft. Das 4-Sterne-Hotel Alto Lido in Funchal ist unsere Basis und wir genießen eine erste Auszeit vom Winter auf der „Insel des ewigen Frühlings“.

## 1. TAG: ANREISE

Flug vom gebuchten Flughafen nach Funchal. Nach Ankunft Transfer zum Hotel.

## 2. TAG: FUNCHAL

Während einer Stadtrundfahrt besuchen wir die Markthalle mit ihrem prächtigen Angebot an exotischen Blumen und tropischen Früchten. Anschließend spazieren



## REISE-HIGHLIGHTS

- **Schönes 4-Sterne-Hotel** in Funchal
- **Mit Halbpension**
- **Umfangreiches fakultatives Ausflugs- & Wanderprogramm**
- **Espetada-Abschiedsessen** mit Folklore

wir durch die schöne Altstadt und besuchen den Botanischen Garten. Er bietet herrliche Aussichten über die Bucht von Funchal und wir können zudem die reiche Pflanzenwelt Madeiras bewundern. Zum Abschluss kosten wir den lieblichen Madeira-Wein in der ältesten Weinkellerei Funchals.

## 3. TAG: PORTO MONIZ

(GANZTÄGIG, AUSFLUGSPAKET)

Wer möchte, fährt heute in Richtung Câmara de Lobos und weiter zum Aussichtspunkt nach Cabo Girão an der höchsten Steilküste Europas. Unterwegs besuchen wir eine Zuckerrohrfabrik und können den berühmten Poncha probieren. Danach geht es nach Ribeira Brava und weiter an die steile Nordküste Madeiras nach Porto Moniz, das bekannt ist für die Naturschwimmbecken aus schwarzem Lavagestein. Auf der spektakulären Küstenstraße geht es dann weiter nach São Vicente und auf der Rückfahrt nach Funchal passieren wir noch den Pass Boca da Encumeada. Unterwegs genießen wir immer

wieder Ausblicke auf grüne Terrassenfelder und imposante Felswände.

## 4. TAG: DER BEZAUBERENDE OSTEN

Die umwerfende Naturschönheit im Osten Madeiras steht heute im Mittelpunkt. Am Vormittag starten wir Richtung Santo António da Serra. Die Quinta da Junta, die sich im Zentrum der Gemeinde Santo António da Serra befindet, stammt aus dem Ende des 19. Jahrhunderts. Um das Haus herum erstreckt sich ein wunderschöner Park mit Buchgärten, in denen Pflanzen aus allen Teilen der Welt wachsen und zahlreiche Tiere leben. Nach dem Besuch der Gärten geht es weiter über Pässe mit grandiosen Ausblicken nach Ponta de São Lourenço. Nach einer Pause zur Mittagszeit in Santana, genießen wir an der Landspitze den Panoramablick über Madeiras Küsten.

## 5. TAG: WANDERUNG LEVADA DOS MAROÇOS (WANDERPAKET)

Um Madeira von seiner schönsten Seite kennenzulernen, sollte man auf keinen Fall eine

Auf allen unseren Reisen bemühen wir uns darum, nicht nur bewundernd vor den Sehenswürdigkeiten dieser Welt zu stehen, sondern immer auch Eindrücke vom Alltagsleben der Bevölkerung, ihren Hoffnungen und Sorgen, den politischen und gesellschaftlichen Entwicklungen mit nach Hause zu nehmen. Aus verständlichen Gründen werden wir von unseren Gesprächspartnern nur relativ kurzfristig verbindliche Terminzusagen erhalten und deshalb unser touristisches Besuchsprogramm flexibel damit in Einklang bringen.



Ausblick auf Arco de São Jorge



Levada-Wanderung

Levada-Wanderung versäumen. Levadas sind schmale Wasserkanäle, in denen das kostbare Nass aus Quellen oft über viele Kilometer hinweg transportiert wird, um Felder zu bewässern. Diese Wanderung führt uns tief in das Machico-Tal, bekannt als das „Mimosa-Tal“. Wir laufen entlang dem Fußpfad der Levada dos Marços und erleben die Naturschönheiten am Wegesrand. Der atemberaubend schöne Weg führt uns vorbei an pittoresken Terrassenlandschaften hoch über dem Tal von Machico. Die blumengesäumte Levada führt durch sorgsam gepflegte Felder. Die herrlichen Aussichten auf die Bucht von Machico und den Atlantik werden uns begeistern. *Die Wanderdauer beträgt ca. 2,5 Std., mittlerer Schwierigkeitsgrad.*

#### 6. TAG: EIRA DO SERRADO UND MONTE (HALBTÄGIG, AUSFLUGSPAKET)

Von der Altstadt in Funchal nehmen wir die Seilbahn Richtung Monte, an deren Ende ein fantastischer Ausblick über Funchal wartet. Im 19. Jahrhundert war Monte der Wohnort der Schönen und Reichen. Den einstigen Reichtum erkennt man noch heute an den herrlichen



Câmara de Lobos

Villen und Gärten. Nach der Besichtigung der örtlichen Kirche fahren wir weiter nach Eira do Serrado, eine 1.026 m hohe Aussichtsterrasse oberhalb des Dorfes Curral das Freiras, das im Krater eines erloschenen Vulkans liegt, dem sogenannten Nonnental.

#### 7. TAG: WANDERUNG LEVADA DA REFERTA (WANDERPAKET)

Dieser 6 Kilometer lange, bezaubernde Nordküstenweg ermöglicht Einblicke in das Handwerk des Obst- und Gemüseanbaus auf Madeira. Von der Levada aus sehen wir steile Terrassen, die sich durch Zuckerrohrfelder und Weinberge ziehen. Startpunkt ist das Dorf Porto da Cruz, das als das wärmste und sonnigste an der ganzen Nordküste gilt und direkt an dem schönen Funduras-Gebirge liegt. *Die Wanderdauer beträgt ca. 2,0 Std., mittlerer Schwierigkeitsgrad.* Zum Abschluss unserer Reise wollen wir ein landestypisches Espetada-Abendessen mit köstlichem gebrühtem Fleisch am Spieß genießen.

#### 8. TAG: ABREISE

Transfer zum Flughafen und Rückflug nach Deutschland.

#### 4-STERNE-HOTEL ALTO LIDO IN FUNCHAL

Lage: direkt an der Estrada Monumental im Hotelviertel, etwa 500 m von der Lido-Meerespromenade entfernt. Das Stadtzentrum ist nach ca. 2,5 km zu erreichen (4 x täglich kostenfreier Shuttle). Ausstattung: Das Komforthotel mit 311 Zimmern wurde zuletzt 2018 komplett renoviert. Es verfügt über einen Aufzug, Buffetrestaurant, À-la-carte-Restaurant sowie eine Lobbybar. Im Außenbereich befindet sich das vollständig neu gestaltete Sonnendeck mit tollem Blick über den Atlantik. Dort sind auch der beheizbare Swimmingpool und die Poolbar. Liegen, Sonnenschirme und Badetuch stehen ohne Gebühr zur Verfügung. Alle Zimmer haben seitlichen Meerblick.

### SPD-FLUGREISE

8 Reisetage

### TERMINE & PREISE (€)

18.01.–25.01.2024

p. P. im DZ 999,-  
EZ-Zuschlag 170,-

Flughafenzuschlag (p.P. in €)  
Düsseldorf, Frankfurt, Hamburg 0,-  
München, Leipzig 45,-

### Auf Wunsch zubuchbar (p.P. in €)

**A** Ausflugspaket 99,-  
**B** Wanderpaket 77,-  
**C** Rail & Fly hin und rück 2. Kl. 30,-

### IM PREIS ENTHALTEN

- Flug ab/bis Frankfurt, Düsseldorf, Hamburg, Leipzig oder München nach Funchal mit Condor
- Transfer Flughafen – Hotel – Flughafen
- 7 Übernachtungen mit Frühstück im 4-Sterne-Hotel Alto Lido
- 6 Abendessen im Hotel
- 1 landestypisches Espetada-Abendessen mit Folklore
- Stadtrundfahrt Funchal, halbtägig
- Ausflug „Der bezaubernde Osten“, ganztägig
- Audiosystem während der Führungen
- Informationsmaterial zur Reise
- Örtliche deutschsprachige Reiseleitung
- SPD-Reiseleitung



Hotel Alto Lido

### WICHTIGE HINWEISE

- **Mindestteilnehmerzahl:** 50 Personen
- **Mindestteilnehmerzahl pro Ausflug:** 25 Personen
- **Einreisebestimmungen:** Deutsche Staatsbürger benötigen einen gültigen Personalausweis oder Reisepass. Staatsangehörige anderer Länder und Besitzer doppelter Staatsangehörigkeit lassen sich bitte vor ihrer Buchung von uns individuell beraten.
- **Gut zu wissen:** Bitte beachtet unsere Hinweise auf S. 8.



Am 1. Mai auf dem Wiener Rathausplatz

## POLITISCHE STÄDTEREISE

# ZUM 1. MAI – AUF INS „ROTE WIEN“!

Die Wiener Altstadt mit ihren Prunkgebäuden, die Kaffeehäuser, Sachertorte, Walzerklänge und die regionale Küche beim Heurigen – all das macht immer wieder Spaß. Am 1. Mai findet die imposante Maikundgebung der SPÖ auf dem Rathausplatz statt. Für uns sind Sitzplätze auf der Ehrentribüne reserviert, um den Aufmarsch Zehntausender Genossinnen und Genossen mitzuerleben und mit ihnen gemeinsam die „Internationale“ zu singen.

### 1. TAG: ANREISE

Hinweise zur individuellen Anreise mit Bahn und Pkw findet ihr bei der Hotelbeschreibung. Die Ankunft im Hotel sollte bis spätestens 18:00 Uhr erfolgen. Am Abend begrüßt euch das Team vom SPD-ReiseService

beim Willkommensabendessen im Hotel und gibt euch einen Überblick über den weiteren Reiseverlauf.

### 2. TAG: AUSFLUGSPROGRAMM UND THEATERABEND

Heute könnt ihr aus dem umfangreichen Ausflugsangebot wählen, das wir für euch zusammengestellt haben. Einen Überblick darüber findet ihr im roten Kasten auf der rechten Seite, die ausführliche Beschreibung der einzelnen Ausflüge senden wir euch mit der Buchungsbestätigung zu. Für den Abend haben wir Eintrittskarten im Theater in der Josefstadt vorbestellt. Seit fast 250 Jahren steht die Theaterbühne im 8. Wiener Gemeindebezirk für höchste schauspielerische Qualität. Der Neubau wurde 1822 mit Ludwig van Beethovens Ouvertüre „Die Weihe des Hauses“ eröffnet – vom Meister selbst dirigiert! Wir besuchen die von der Wiener Presse hochgelobte Aufführung der „Dreigroschenoper“ von Bertolt Brecht und Kurt Weill. Seit seiner Uraufführung 1928 hat das Werk unzählige Interpretationen erfahren, die Songs wie „Die Moritat von Mackie Messer“, „Die Seeräuber-Jenny“ und „Der Kanonensong“ wurden weltweit bekannt.



„Die Dreigroschenoper“  
im Theater in der Josefstadt

### 3. TAG: AUSFLUGSPROGRAMM UND FACKELZUG DER JUNGSOZIALISTEN

Für Vor- und Nachmittag haben wir wieder mehrere Ausflüge vorbereitet, die ihr auf Wunsch zubuchen könnt. Abends findet der traditionelle Fackelzug der österreichischen Jusos durch die Innenstadt statt, mit Kundgebung und Party auf dem Rathausplatz zum Abschluss. Die SPD-Reiseleitung wird euch auch hierhin begleiten. Den Rückweg ins Hotel findet jeder leicht in Eigenregie.

### 4. TAG: KUNDGEBUNG ZUM 1. MAI

Mit unseren Bussen machen wir uns auf zum Rathausplatz, wo die Feierlichkeiten zum Kampftag der Arbeiterbewegung stattfinden. Hier sind für uns Tribünenplätze reserviert. Der Aufmarsch, bei dem alle Wiener Bezirke sternförmig zusammenlaufen, ge-

## REISE-HIGHLIGHTS

- Zentral gelegenes Hotel in der Nähe des Naschmarkts
- Tribünenplätze am 1. Mai vor dem Wiener Rathaus
- „Die Dreigroschenoper“ im Theater in der Josefstadt



Riesenrad im Wiener Prater

**GLEICHE  
PREISE  
WIE IM LETZTEN  
JAHR**



hört sicherlich zu den imposantesten Mai-feierlichkeiten in Europa. Den Nachmittag können wir traditionell im Wiener Prater verbringen. Alternativ haben wir weitere thematische Stadtrundgänge vorbereitet, die ihr auf Wunsch zubuchen könnt.

**5. TAG: RATHAUSBESICHTIGUNG, AUSFLUGSPROGRAMM UND ABSCHIEDSESSEN**

Bei einer Führung durch das Wiener Rathaus werden wir Wissenswertes über das neugotische Gebäude und seine Funktion erfahren und von einem Vertreter der SPÖ-Landtagsfraktion begrüßt werden. Für den Nachmittag haben wir wieder mehrere Ausflüge vorbereitet, die ihr auf Wunsch zubuchen könnt. Abends sehen wir uns alle wieder, denn wir fahren vom Hotel mit Bussen zum Abschiedsabendessen in einem gemütlichen – sozialdemokratisch geführten – Vorstadtbeisl, in dem sich das Team vom SPD-ReiseService von euch verabschiedet.

**UNSER HOTEL IN WIEN**

Das Austria Trend Hotel Ananas Wien steht 100 m von der U-Bahn-Station Pilgramgasse (Linie U4) entfernt an der rechten Wienzeile. Von dort ist die Staatsoper in der Innenstadt mit einer 5-minütigen Fahrt zu erreichen. Der Hauptbahnhof ist 3 km entfernt, der Wiener Naschmarkt sogar fußläufig zu erreichen. Außerdem befinden sich Haltestellen der Buslinien 12A und 13A in der Nähe. Die komfortablen Standardzimmer sind mit Flachbildschirm-TV, Gratis-WLAN, Bad mit Dusche oder Wanne, WC, Föhn und Schminkspiegel ausgestattet. Parkmöglichkeit in der hoteleigenen Parkgarage (€ 25,- pro Tag, keine Vorab-Reservierung möglich) oder 800 Meter entfernt in der öffentlichen „Parkgarage Mittersteig“ (www.bestinparking.at).



**6. TAG: ABREISE**

Heute müssen wir „Servus“ sagen und freuen uns auf ein Wiedersehen im nächsten Jahr!

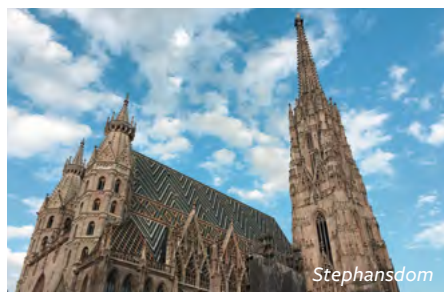

**SPD-GRUPPENREISE**  
6 Reisetage

**TERMINE & PREISE (€)**  
**28.04.–03.05.2024**

€ p.P. im DZ **435,-**  
EZ-Zuschlag **240,-**

**Auf Wunsch zubuchbar** (p.P. in €)  
(Ausflüge mit gleichem Buchstaben überschneiden sich)

<b>A1</b>	Stadtrundfahrt	<b>15,-</b>
<b>A2</b>	Schlosspark Schönbrunn	<b>25,-</b>
<b>A3</b>	Park und Schloss Schönbrunn (mit Innenbesichtigung)	<b>54,-</b>
<b>B1</b>	Rund um den Stephansdom	<b>25,-</b>
<b>B2</b>	Leopoldmuseum – Wien um 1900	<b>42,-</b>
<b>C1</b>	Wiener Zentralfriedhof	<b>35,-</b>
<b>C2</b>	Auf den Spuren bedeutender Frauen	<b>25,-</b>
<b>D1</b>	Das Rote Wien	<b>28,-</b>
<b>E1</b>	Transfer zum Prater	<b>8,-</b>
<b>E2</b>	Jüdisches Leben in Wien	<b>32,-</b>
<b>F1</b>	UNO-City	<b>36,-</b>
<b>F2</b>	Hundertwasser Müllverbrennungsanlage	<b>18,-</b>

Alle Ausflüge mit Eintrittsgeldern, örtlicher Reiseleitung und Audiosystem

**Eintrittskarten „Die Dreigroschenoper“ im Theater in der Josefstadt**  
am 29.04.2024 um 19:30 Uhr  
inkl. Bearbeitungsgebühr und Bustransfer

<b>V1</b>	Preisgruppe 1	<b>77,-</b>
<b>V2</b>	Preisgruppe 2	<b>70,-</b>
<b>V3</b>	Preisgruppe 3	<b>66,-</b>
<b>V4</b>	Preisgruppe 4	<b>59,-</b>

**IM PREIS ENTHALTEN**

- **5 Übernachtungen mit Frühstück** im 4-Sterne-Hotel Ananas in Wien
- **Willkommensabendessen** im Hotel
- **Teilnahme an den Feierlichkeiten zum 1. Mai** inkl. Hintransfer
- **Führung im Wiener Rathaus** mit Begrüßung durch einen Vertreter der SPÖ-Landtagsfraktion
- **Abschiedsabendessen in einem Wiener Lokal**
- **SPD-Reiseleitung**

**WICHTIGE HINWEISE**

- **Mindestteilnehmerzahl:** 40 Personen
- **Einreisebestimmungen:** Deutsche Staatsbürger benötigen einen gültigen Personalausweis oder Reisepass. Staatsangehörige anderer Länder und Besitzer doppelter Staatsangehörigkeit lassen sich bitte vor ihrer Buchung von uns individuell beraten.
- **Gut zu wissen:** Bitte beachtet unsere Hinweise auf S. 8.



Albena

SPD-TREFFEN



## 18. SPD-FRÜHLINGSTREFFEN

# ALBENA – HERZLICHE GASTLICHKEIT IN BULGARIEN

*Sanfte Hügel, fruchtbares Land und goldene Strände erstrecken sich entlang der Schwarzmeerküste. Es ist erstaunlich, dass diese idyllische Region von den Touristenströmen noch nicht erreicht wurde. Das gibt uns die Gelegenheit, ganz ungestört den Duft der Lavendelfelder zu genießen, die vorzüglichen Weine der Gegend zu probieren und mit den so herzlichen wie gastfreundlichen Bulgaren ins Gespräch zu kommen.*

**1. TAG: ANREISE – INFORMATIONSTREFFEN**  
Von vielen deutschen Flughäfen startet die Anreise zu unserem Frühlingstreffen. Je



Traditionelle Kleidung

### REISE-HIGHLIGHTS

- **Frühlings- und Abschiedsfest**
- **Geführter Rundgang in Varna**
- **Ausflug ins Hinterland**
- **Abendveranstaltungen und politischer Vormittag**
- **Umfangreiches Ausflugsprogramm**

nach Abflughafen startet die Reise am 27. oder 28. Mai. Unsere Mitarbeiter warten an den Flughäfen Varna oder Burgas auf euch. Anschließend Transfer mit dem Bus zum Hotel in Albena. Nach dem Check-in im Hotel können wir schon mal die nähere Umgebung erkunden. Am frühen Abend treffen wir uns zur Informationsveranstaltung der Reiseleitung. Abendessen im Hotel.

### 2. TAG: VARNA

Unser erster gemeinsamer Halbtagesausflug führt nach Varna. Unser Stadtrundgang startet in der imposanten Kathedrale, führt durch die ältesten Quartiere der Stadt, das griechische, das türkische und das jüdische



Nessebar

Viertel, zu den noch viel älteren römischen Thermen. Bevor es zurück ins Hotel geht, ist noch Zeit für einen kleinen Bummel auf der Promenade, die mit vielen kleinen Geschäften und Cafés zum Verweilen einlädt.

### 3. TAG: BUNTES HINTERLAND

Nach dem Frühstück starten wir zu unserem zweiten gemeinsamen Ausflug. Auf dem Halbtagesausflug sehen wir das idyllische Hinterland. Im Dorf Dobrogled besichtigen wir eine Schaffarm und kosten die hier hergestellten Produkte. Danach geht es ins Dorf Kalimantzi zu einer bulgarischen Familie, die uns das Dorfleben zeigt. Bei der Familie zu Hause ist der Obst- und Gemüsegarten, wir schauen bei der Herstellung des typischen Blätterteigkuchens Banitza zu und probieren Joghurt mit Marmelade vom eigenen Hof. Nach einem kurzen Spaziergang durchs Dorf stärken wir uns in einem typischen Gasthof mit Brot, Wurst und Käse.

### 4. TAG: AUSFLUGSPROGRAMM

Heute könnt ihr aus dem umfangreichen Ausflugsangebot wählen, das wir für euch zusammengestellt haben (A1-A3). Einen Überblick darüber findet ihr im roten Kas-





Kathedrale Mariä Himmelfahrt, Varna

ten auf der rechten Seite, die ausführliche Beschreibung der einzelnen Ausflüge senden wir euch mit der Buchungsbestätigung zu. Bitte beachtet, dass Ausflüge mit dem gleichen Buchstaben gleichzeitig stattfinden und somit nur einer davon ausgewählt werden kann. Am Abend feiern wir traditionsgemäß unser Frühlingsfest.

#### 5. TAG: POLITISCHER VORMITTAG UND AUSFLUGSPROGRAMM

Traditionell findet heute unser politischer Vormittag statt. Wir haben Gelegenheit, den Vortrag eines prominenten Vertreters oder einer Vertreterin unserer Partei zu hören. Anschließend freuen wir uns auf eine lebhaft diskussion. Für den Nachmittag könnt ihr wieder aus zwei Ausflugsvorschlägen wählen (B1-B2 siehe roter Kasten).

#### 6. TAG: FREIZEIT ODER FAKULTATIVES AUSFLUGSPROGRAMM

Der Tag steht zur freien Verfügung, Zeit zum Ausruhen. Unternehmungslustige entnehmen bitte dem roten Kasten die heutigen Ausflugsangebote (C1-C3).

#### 7. TAG: FAKULTATIVES AUSFLUGSPROGRAMM UND ABSCHIEDSFEST

Heute ist die letzte Gelegenheit, einen der reizvollen fakultativen Ausflüge (D1-D3) zu buchen. Bei unseren Frühlingstreffen darf natürlich das Abschiedsfest nicht fehlen. Gemeinsam können wir beim Feiern auf eine schöne Woche zurückblicken.

#### 8. TAG: ABREISE

Leider heißt es heute „Auf Wiedersehen!“ Unsere Busse bringen uns zum Flughafen.

#### UNSER 4-STERNE-HOTEL FLAMINGO GRAND & SPA

Das Hotel liegt ca. 3 Minuten zu Fuß vom Strand entfernt. In der unmittelbaren Umgebung gibt es Möglichkeiten zum Einkaufen, Essen und Flanieren. Neben Komfort und modernem Schick wird auf eine „Green Policy“ Wert gelegt. Das Hotel gewinnt Sonnenenergie, filtert Wasser, baut eigenes Obst und Gemüse an, trennt Müll u.v.a. Es verfügt über 2 Gourmetrestaurants, 2 Bars, Aufzüge, Hallenbad, Wellnesszentrum und hoteleigenen Strand. Die zum Pool ausgerichteten 182 Zimmer sind gemütlich und hell eingerichtet und ausgestattet mit Balkon, Klimaanlage, Minibar, LED-TV, WLAN und Set zur Kaffee- und Teezubereitung.



Hotel Flamingo

#### WICHTIGE HINWEISE

- **Mindestteilnehmerzahl:** 150 Personen
- **Mindestteilnehmerzahl bei Ausflügen:** 35 Personen (bei Wanderungen 20 Personen)
- Ein umfangreiches Programm mit den detaillierten Beschreibungen der Ausflüge erscheint separat. Ausflüge mit dem gleichen Buchstaben sind nicht miteinander kombinierbar.
- **Einreisebestimmungen:** Deutsche Staatsbürger benötigen einen gültigen Personalausweis oder Reisepass. Staatsangehörige anderer Länder und Besitzer doppelter Staatsangehörigkeit lassen sich bitte vor ihrer Buchung von uns individuell beraten.
- **Gut zu wissen:** Bitte beachtet unsere Hinweise auf S. 8.

#### SPD-FLUGREISE

8 Reisetage



#### TERMINE & PREISE (€)

27.05. – 03.06.2024\*

28.05. – 04.06.2024\*\*

p. P. im DZ 979,-  
EZ-Zuschlag 220,-

**Aufpreis** Zimmer mit Weitblick  
ab Etage 5: DZ 80,- / EZ 40,-

\* ab Düsseldorf, Berlin, Hannover, Leipzig, München

\*\* ab Hamburg, Frankfurt, , Stuttgart

#### Flughafenzuschlag (p.P. in €)

Ab Stuttgart 0,-  
Ab Frankfurt, Düsseldorf  
und Berlin 45,-  
Ab München und Hamburg 55,-  
Ab Hannover und Leipzig auf Anfrage  
Flüge mit Eurowings, Lufthansa, EasyJet,  
Wizz Air oder Bulgaria Air

#### Auf Wunsch zubuchbar (p.P. in €)

(Ausflüge mit gleichem Buchstaben  
überschneiden sich)

- |           |                                                 |      |
|-----------|-------------------------------------------------|------|
| <b>A1</b> | Naturpark Kamtschia und<br>Weinverkostung       | 60,- |
| <b>A2</b> | Baltschik und Kap Kaliakra                      | 53,- |
| <b>A3</b> | Wanderung zum Steinwald                         | 53,- |
| <b>B1</b> | Trüffelsuche mit Kostprobe                      | 42,- |
| <b>B2</b> | Auf den Spuren der<br>orthodoxen Religion       | 42,- |
| <b>C1</b> | Halbinsel Nessebar                              | 55,- |
| <b>C2</b> | Naturerlebnis Donau und<br>Bioseresvat Srebarna | 89,- |
| <b>C3</b> | Altbulgarische Hauptstadt<br>Pliska             | 76,- |
| <b>D1</b> | Wanderung zum Weinberg<br>mit Verkostung        | 50,- |
| <b>D2</b> | Baltschik und Kap Kaliakra                      | 53,- |
| <b>D3</b> | Halbinsel Nessebar                              | 55,- |
| <b>E</b>  | Rail & Fly hin und rück 2. Kl.                  | 35,- |

#### IM PREIS ENTHALTEN

- **Flug ab/bis vielen deutschen Flughäfen** nach Varna oder Burgas, siehe oben
- **Transfer**  
Flughafen – Hotel – Flughafen
- **7 Übernachtungen mit Frühstück**  
im 4-Sterne-Hotel Flamingo Grand & SPA
- **7 Abendessen**
- **Halbtagesausflüge** Varna und Buntes Hinterland
- **Frühlings- und Abschiedsfest**
- **Politischer Vormittag**
- **Audiosystem**  
während der Führungen
- **Informationsmaterial** zur Reise
- **Örtliche deutschsprachende Reiseleitung**
- **SPD-Reiseleitung**



SPD-TREFFEN

Smetanas Litomyšl 2023

## 15. SPD-KULTURSOMMER

# ZUM FESTIVAL SMETANAS LITOMYŠL



Litomyšl, die kleine Stadt in Tschechien zwischen Böhmen und Mähren, ist ein wahres Kulturdenkmal verflössener Zeiten. Schon seit über 60 Jahren findet hier, in der Geburtsstadt Bedřich Smetanas, ein Musikfestival statt, das mittlerweile zu den bedeutendsten in ganz Tschechien zählt. Nicht weit von der UNESCO-Stadt nehmen wir Quartier, erkunden die geschichtsträchtige Region und genießen die Musik der diesjährigen Abschlussveranstaltung des Festivals.

### REISE-HIGHLIGHTS

- Festival-Abschlusskonzert in Litomyšl
- Besichtigung des Renaissance-schlusses in Litomyšl
- Besuch des Hospitals Kuks
- Geführter Stadtrundgang in Prag



Matinee Karel Košárek

#### 1. TAG: ANREISE

Die gemeinsame Fahrt mit Bus und Bahn beginnt in Dresden um ca. 11:00 Uhr am Hauptbahnhof. Nach einem kurzen Umstieg in Prag bringt uns der Bus nach Hradec Králové. Hier bleibt nach dem Check-in im Hotel noch Zeit für einen ersten geführten Stadtrundgang und ein gemeinsames Abendessen zum Kennenlernen der Mitreisenden.



Hradec Králové

#### 2. TAG: SCHLOSS KARLOVA KORUNA UND HRADEC KRÁLOVÉ

Nach dem Frühstück fahren wir nach Chlumec nad Cidlinou und besichtigen das Schloss Karlova Koruna. Das Barockschloss mit seiner ungewöhnlichen Architektur aus quadratischen Seitenflügeln um einen runden Mittelbau liegt auf einem Hügel im Elbtal. Hier erfahren wir Spannendes über die böhmische Adelsfamilie Kinsky und die örtliche Tradition der Pferdezucht. Den Nachmittag widmen wir uns ausführlicher Hradec Králové. Als eine der ältesten Städte Böhmens trägt sie heute den Beinamen „Salon der Republik“. Sie besticht durch die Schönheit, Originalität und Vielfalt ihrer Gebäude aus der Zeit des Jugendstils und des Funktionalismus.

#### 3. TAG: HOSPITAL KUKS, PARDUBICE UND KONZERT IN LITOMYŠL

Am Vormittag wartet mit dem Hospital Kuks ein ganz besonderer Ort für Kunstliebhaber auf uns. Der barocke Bau diente in den vergangenen Jahrhunderten der Versorgung von Soldaten, doch seit 1946 wird das Krankenhausgebäude als Museum für Barockkunst und Exponate der tschechischen Apotheke genutzt. Die Architektur, die Ausstellungsräume und das Krankenhausgelände mit Kräutergarten bilden ein Ensemble, das seit 1995 den Titel „Nationaldenkmal der Tschechischen Republik“ trägt. Wir nehmen uns Zeit, diese kulturelle Perle zu entdecken. Am Nachmittag statten wir der Stadt Pardubice (Pardubitz) einen Besuch ab. Die am Zusammenfluss der Flüsse Elbe und Chrudimka gelegene lebendige kleine Universitätsstadt lernen wir



Hospital Kuks

bei einem geführten Rundgang kennen. Die wohl wichtigste Sehenswürdigkeit ist das im Renaissancestil erbaute Schloss Pardubice. Am Abend steht dann der Höhepunkt unserer diesjährigen Reise im „Kultursommer“ auf dem Programm, der auch gleichzeitig der Höhepunkt der Musikveranstaltungen in Litomyšl ist – das Abschlusskonzert des Musikfestivals „Smetanas Litomyšl“. Das genaue Programm wird von den Veranstaltern voraussichtlich im Februar veröffentlicht, so dass ab Anfang 2024 feststeht, was zum Abschlusskonzert gespielt wird. Bekannt ist das Festival vor allem für klassische Musik: Opern, Sinfonien und Kammermusik. Erwartet werden die Tschechische Philharmonie, der Tenor Freddie De Tommaso und viele mehr.



Litomyšl Open-Air-Veranstaltung 2023

#### 4. TAG: LITOMYŠL UND SCHLOSS LITOMYŠL

Litomyšl, die Geburtsstätte des Komponisten Bedřich Smetana, hat eine tausendjährige Geschichte. Zu Ehren ihres wohl berühmtesten Sohnes findet hier alljährlich das Musikfestival „Smetanas Litomyšl“ statt. Während dieser Zeit beleben die vielen musikbegeisterten Besucher der Stadt die sommerlichen Straßen und sorgen für eine ausgelassene und festliche Atmosphäre. Bei einem geführten Stadtrundgang machen wir uns heute mit der Stadt, die eine der bedeutendsten Renaissancestädte Europas ist, vertraut. Wir starten am „Smetanovo náměstí“, einem von Arkadengängen gesäumten Platz. Hier sieht man das Rathaus im gotischen Stil neben zahlreichen Renais-

sance- und Barockhäusern. Jede Fassade leuchtet in einer anderen Farbe und jede für sich ist ein Kunstwerk. Der Rundgang führt uns schließlich zum Schloss Litomyšl. Das Wahrzeichen der Stadt ist der zentrale Veranstaltungsort für das Musikfestival. Bei der Besichtigung erfahren wir mehr über die Geschichte des Schlosses, das mit seinem italienischen Arkadenstil seit dem 16. Jahrhundert Litomyšl schmückt.

#### 5. TAG: PRAG UND ABREISE

Auf dem Rückweg machen wir Halt in der tschechischen Hauptstadt. Nach einem geführten Rundgang durch die Prager Altstadt und etwas Zeit, um sich individuell umzuschauen, fahren wir gemeinsam zurück nach Deutschland. Die Ankunft in Dresden ist für ca. 17 Uhr geplant und dann heißt es Abschied nehmen. Wir wünschen eine gute Heimreise.

#### WICHTIGE HINWEISE

- **Mindestteilnehmerzahl:** 30 Personen
- Aus organisatorischen Gründen kann die Abfolge der Ausflüge variieren.
- **Einreisebestimmungen:** Deutsche Staatsbürger benötigen einen gültigen Personalausweis oder Reisepass. Staatsangehörige anderer Länder und Besitzer doppelter Staatsangehörigkeit lassen sich bitte vor ihrer Buchung von uns individuell beraten.
- **Gut zu wissen:** Bitte beachtet unsere Hinweise auf S. 8.



Abschlusskonzert 2023

#### SPD-GRUPPENREISE

5 Reisetage

#### TERMINE & PREISE (€)

04.07.–08.07.2024

p. P. im DZ **799,-**  
EZ-Zuschlag **160,-**

#### IM PREIS ENTHALTEN

- **Zugfahrt in der 2. Kl.**  
ab/bis Dresden nach Prag
- **Transfer**  
Hbf. Prag – Hotel – Hbf. Prag
- **4 Übernachtungen mit Frühstück**  
im 4-Sterne-Hotel Tereziánský Dvůr
- **4 Abendessen** im Hotel
- **Eintrittskarten**  
zum Abschlusskonzert  
„Smetanas Litomyšl“
- **Umfangreiches Ausflugs- und Besichtigungsprogramm**
- **Eintrittskarten Schloss Litomyšl, Schloss Karlova Koruna und Hospital Kuks**
- **Audiosystem**  
während der Führungen
- **Informationsmaterial** zur Reise
- **Örtliche deutschsprachige Reiseleitung**
- **SPD-Reiseleitung**



Schloss Köpenick

## SPD-TREFFEN

### 13. SPD-SOMMERTREFFEN

# BRANDENBURG – DIE MARK ZWISCHEN OSTBERLIN UND ODER



Viel wird über den „Osten“ gesprochen im 34. Jahr der Wiedervereinigung. Beim Besuch in Brandenburg lernen wir ihn besser kennen. Vom boomenden Ostberliner Rand in Köpenick über das märkische Land mit seinen Klöstern und Bauernhöfen bis zur Oder an die polnische Grenze erleben wir eine Region mit Tradition, sozialistischer Geschichte und neuem Aufschwung.

#### REISE-HIGHLIGHTS

- Sommerfest mit Abendessen
- Führung im Ökodorf Brodowin
- Stadtrundgang  
sozialistische Planstadt  
Eisenhüttenstadt
- Besuch im DDR Museum  
„Utopie und Alltag“



Denkmalgeschütztes Gebäude  
in Eisenhüttenstadt

#### 1. TAG: ANREISE

Am späten Nachmittag und am Abend erreichen unsere Sonderbusse aus allen Teilen der Republik Berlin-Köpenick. Bei unserem gemeinsamen Abendessen im 4-Sterne-Hotel Müggelseeperle können wir uns besser kennenlernen oder ein fröhliches Wiedersehen feiern.

#### 2. TAG: KÖPENICK UND RÜDERSDORF, SOMMERFEST

Die kleine Ortsmitte von Köpenick liegt zwischen viel Grün direkt am Wasser von Dahme und Spree. Über die Jahrhunderte ist die Metropole Berlin bis hierher gewachsen und so kann man heute dörflichen Charme mitten in der Stadt erleben. Beim geführten Rundgang sehen wir die Schlossinsel, den Fischerkietz und erfahren alles über den berühmten Hauptmann von Köpenick. Der zweite Programmpunkt des heutigen Tages führt nach Rüdersdorf bei Berlin. Im Museumspark gibt es echte Brandenburger Industriegeschichte zu sehen, die ihren Ursprung schon vor 750 Jahren hat. Rund um den Rohstoff Kalkstein, der in Rüdersdorf

im Tagebau gewonnen wird, zeigt das Freilichtmuseum technische Bauwerke, die nach Entwürfen berühmter Baumeister wie Karl Friedrich Schinkel errichtet wurden. Abends feiern wir unser traditionelles Sommerfest.

#### 3. TAG: FRANKFURT (ODER) UND KLOSTER NEUZELLE

Zusammen mit Słubice bildet Frankfurt an der Oder eine europäische Doppelstadt. Rathaus, St. Marienkirche und einige weitere Gebäude sind im Stil der norddeutschen Backsteingotik erbaut, sodass man sofort die große Vergangenheit der alten Hansestadt nachvollziehen kann. Die Universität Viadrina wurde 1991 neu gegründet mit einem ausdrücklich international angelegten Leitbild, das besonders die deutsch-polnische Zusammenarbeit und die gesamteuropäische Integration fördern soll. Ganz und gar gegensätzlich dazu ist unser Zielort am Nachmittag: Neuzelle, das „Barockwunder Brandenburgs“ mit den zwei Kirchen, den zwei Museen und dem Klostergarten, zählt zu den bedeutendsten Kunstschatzen des Landes. Als eine der wenigen noch vollstän-



Frankfurt (Oder)

## SPD-BUSREISE

6 Reisetage

### Buszustiege:\*

Bielefeld | Bonn | Braunschweig |  
Bremen | Dortmund | Duisburg |  
Düsseldorf | Frankfurt | Fulda |  
Hamburg | Hannover | Kaiserslautern |  
Karlsruhe | Kassel | Kiel | Köln |  
Leipzig | Mainz | Mannheim |  
Mönchengladbach | München |  
Nürnberg | Osnabrück | Remscheid |  
Stuttgart | Wilhelmshaven | Würzburg

### TERMINE & PREISE (€)

18.08.–23.08.2024

p. P. im DZ **799,-**  
EZ-Zuschlag **175,-**

### IM PREIS ENTHALTEN

- **An- und Abreise** im klimatisierten Reisebus aus vielen Regionen Deutschlands
- **5 Übernachtungen mit Frühstück** im 4-Sterne-Hotel Müggelseeperle Berlin
- **4 Abendessen** im Hotel
- **Sommerfest** mit Abendessen
- **Umfangreiches Ausflugs- und Besichtigungsprogramm**
- **Audiosystem** während der Führungen
- **Informationsmaterial** zur Reise
- **SPD-Reiseleitung**

### WICHTIGE HINWEISE

- **Mindestteilnehmerzahl:** 180 Personen
- Wir reservieren keine bestimmten Busplätze.
- **Gut zu wissen:** Bitte beachtet unsere Hinweise auf S. 8.
- \* **Bitte beachten:** Natürlich organisieren wir auch gerne Sonderzustiege, auch für geschlossene Gruppen z. B. aus dem Ortsverein oder wenn es für bestimmte Orte eine größere Nachfrage gibt. **Diese Zustiege werden erst ab einer Mindestteilnehmerzahl von 10 Personen garantiert.** Bitte dann unbedingt auf dem Anmeldeformular den Wunschzustieg und zusätzlich Zustieg nach Fahrplan (siehe oben) angeben.

dig erhaltenen Klosteranlagen Europas bietet Neuzelle ein einmaliges Ensemble aus sakraler Architektur, Kultur und (Garten-)Kunst.

#### 4. TAG: EISENHÜTTENSTADT UND DDR MUSEUM

Eisenhüttenstadt ist die erste gänzlich durchgeplante und organisierte Stadtgründung der DDR. Die Stadt, ursprünglich für 30.000 Einwohner geplant, sollte zu einer Idealstadt werden, wo sich Arbeit und Wohnkomfort mit sozialer Lebensqualität zu einem politisch-kulturellen Gemeinwesen verbinden. Ihre städtebauliche Bedeutung ergibt sich aus dem durchstrukturierten und auf die Bedürfnisse der Bewohner eingehenden Gesamtkonzept. Das Stadtbild wird geprägt durch das Eisenhüttenwerk, die planvoll angelegten Wohnviertel, soziale und kulturelle Einrichtungen in charakteristischen Gebäuden und das durchdachte Versorgungs- und Verkehrssystem. Neben den baukünstlerisch gestalteten Fassaden sind bildkünstlerische Werke der Zeit – Mosaik, Sgraffitos, Plastiken, Skulpturen – untrennbare Bestandteile der Gesamtanlage. Nach unserem Rundgang durch die „Planstadt“ zeigt uns die Ausstellung „Utopie und Alltag“, wie sich das geplante Wohnen und Arbeiten auf das Leben in der DDR ausgewirkt hat.



Museumspark Rüdersdorf

Vorschläge für Erhaltungs- und Rekonstruktionsmaßnahmen. Nach der Besichtigung geht es weiter zum Ökodorf Brodowin, das deutschlandweit zu den größten und bekanntesten Demeter-Betrieben gehört. Das ökologische Wirtschaften der Brandenburger lockte im März 2023 sogar den englischen König Charles III. nach Brodowin, der sich vom örtlichen Biolandbau begeistert zeigte. Hier können wir erleben, wie Bioprodukte hergestellt werden, und natürlich besteht Gelegenheit, diese zu probieren oder auch für zu Hause einzukaufen (Verkostung nicht im Preis enthalten).

#### 6. TAG: ABREISE

Nach dem Frühstück verabschieden wir uns für dieses Jahr, verladen die Koffer und machen uns mit unseren Bussen auf zur Heimreise.

#### 5. TAG: KLOSTER CHORIN UND ÖKODORF BRODOWIN

Das Zisterzienserkloster Chorin, eines der großartigsten und ältesten Bauwerke der norddeutschen Backsteingotik, entstand um 1270 bis 1300. Es weist noch romanische und einige orientalische Bauelemente auf, wurde dann aber vorwiegend im Stil der Backsteingotik vollendet. Das Kloster bestand bis zur Reformation, 1542 wurde es aufgelöst, im 19. Jahrhundert machte der Baumeister Karl Friedrich Schinkel erste nennenswerte



Ökodorf Brodowin



SPD-Traditionsfahne

SPD-TREFFEN

# GRÜNDUNGSSTÄTTEN DEUTSCHER SOZIALDEMOKRATIE

*Im August 1869 gründeten Wilhelm Liebknecht und August Bebel im Goldenen Löwen in Eisenach die Sozialdemokratische Arbeiterpartei (SDAP). Im Gothaer Tivoli gelang der Zusammenschluss mit dem Allgemeinen Deutschen Arbeiterverein (ADAV) zur Sozialistischen Arbeiterpartei Deutschlands. In Erfurt gab sie sich 1891 im Kaisersaal ein neues Programm. Eisenach, Gotha und Erfurt atmen Geschichte: Kommt mit zu den Gründungsstätten unserer Partei!*



Wartburg

## REISE-HIGHLIGHTS

- Besuch der **Wartburg**
- **Gesprächsrunden**  
im Goldenen Löwen und im Tivoli
- **Stadtführung**  
im „Weltdorf“ Weimar
- Führung durch die  
**Gedenkstätte Buchenwald**

### 1. TAG: INDIVIDUELLE ANREISE

Der Tag wird genutzt zur individuellen Anreise und Check-in im Ahorn Berghotel in Friedrichroda. Für alle Bahnreisenden werden wir am Nachmittag drei Transferbusse vom ICE-Bahnhof Gotha zum Hotel einsetzen. Die Abfahrtszeiten sind um 14:00 Uhr, 15:00 Uhr und 16:30 Uhr. Beim ersten gemeinsamen Abendessen lassen wir den Tag in gemütlicher Runde ausklingen.

### 2. TAG: EISENACH

Nach dem Frühstück brechen wir auf nach Eisenach. Historisches Zentrum der Geburtsstadt von Johann Sebastian Bach ist der Markt mit dem Rathaus, einigen Fachwerk-Bürgerhäusern, dem Stadtschloss und der Pfarrkirche St. Georg, der Taufkirche des großen Musikers. Ein Besuchermagnet besonderer Art ist die oberhalb der Stadt gelegene Wartburg: Schauplatz des legendären Sängerkriegs, Wirkungskreis der heiligen Elisabeth, Zufluchtsort Luthers und Treffpunkt der deutschen Studenten beim Wartburgfest im Jahre 1817. Nach der Führung auf der Wartburg und durch den historischen Kern Eisenachs erwartet uns der

„Goldene Löwe“. In diesem Haus wurde am 7. August 1869 unter Führung von August Bebel und Wilhelm Liebknecht der Gründungskongress der Sozialdemokratischen Arbeiterpartei eröffnet. Die hier ansässige August-Bebel-Gesellschaft empfängt uns mit einem Vortrag und einer Führung durch die Ausstellung.

### 3. TAG: GOTHA

Eine weitere Gründungsstadt ist Gotha. Bei einer Stadtführung erkunden wir die über 1200 Jahre alte Residenzstadt, die als die schönste und reichste Thüringer Stadt gilt. Am Nachmittag geht es in das Tivoli. Um 1830 erbaut, entwickelte es sich fortan zu einem Treffpunkt der in Gotha ansässigen handwerk- und gewerbetreibenden Meister und Gesellen. In der Folgezeit entstand auch in Gotha vor dem Hintergrund ökonomischer Veränderungen, verbunden mit wachsenden sozialen Ungerechtigkeiten, eine aktive Arbeiterbewegung. Am 5. November 1865 hielt August Bebel eine Rede in einer Arbeiterversammlung im „Kaltwasserschen Saal“, dem späteren „Tivoli“, wo sich im Mai 1875 der ADAV und die SDAP zur



Sozialistischen Arbeiterpartei Deutschlands (ab 1890 SPD) vereinigten und das Gothaer Programm verabschiedeten. Hier werden wir nach einem Vortrag über die Geschichte des Hauses auch die sehr informative Ausstellung besuchen.

#### 4. TAG: ERFURT

Unser Bus bringt uns heute in die thüringische Hauptstadt. Auf einem Stadtrundgang durch die historische Stadt lernen wir das monumentale Ensemble von Dom und Severikirche kennen. Die reichen Patrizier- und reizvollen Fachwerkhäuser sowie die vielen Kirchen, die der Stadt den Beinamen „Das thüringische Rom“ gaben, machen das über 1260 Jahre alte Erfurt zu einem lebendigen Bilderbuch der deutschen Geschichte. Es erwartet uns ein interessanter Spaziergang durch die Altstadt mit Krämerbrücke, Rathaus, Universitätsviertel und dem Kaisersaal. Das Erfurter Programm, das hier im Oktober 1891 verabschiedet wurde, ist der Ursprung pragmatischer, sozialdemokratischer Realpolitik, die sich damals erst gegen radikale Ideologien behaupten musste.

#### 5. TAG: WEIMAR

Heute steht das „Weltdorf“ Weimar auf dem Programm. Der Stadtrundgang zeigt uns, wie ein kleines Fürstentum gegen Ende des 18. Jahrhunderts zur kulturellen Metropole aufstieg. Das Bild der Stadt ist bis heute von der Klassik geprägt. Das Bauhaus und die Weimarer Republik, das nationalsozialistische Gauforum und das Konzentrationslager Buchenwald stehen gleichermaßen für Weimar. Nach der individuellen Mittagspause

#### WICHTIGE HINWEISE

- **Mindestteilnehmerzahl:** 30 Personen
- Aus organisatorischen Gründen kann die Abfolge der Ausflüge variieren.
- **Gut zu wissen:** Bitte beachtet unsere Hinweise auf S. 8.

besuchen wir die Gedenkstätte Buchenwald. Wenige Kilometer vor der Stadt wurde im Juli 1937 das Konzentrationslager errichtet. Bis zur Befreiung des Lagers am 22. April 1945 wurden über 250.000 Menschen aus ganz Europa in das KZ Buchenwald und seine Außenlager verschleppt. Über 56.000 von ihnen überlebten nicht. Der Rundgang beleuchtet die Entwicklungsphasen des KZ und verschafft Einblicke in die Häftlings- und Tätergesellschaft.

#### 6. TAG: INDIVIDUELLE ABREISE

Heute mögen sich die Wege unserer Reisegruppe trennen, aber die Verbundenheit zueinander und zu unserer SPD bleibt bestehen. Alle Bahnreisenden werden am Vormittag von unserem Transferbus zum Bahnhof Gotha gebracht. Wir wünschen eine angenehme Heimreise.

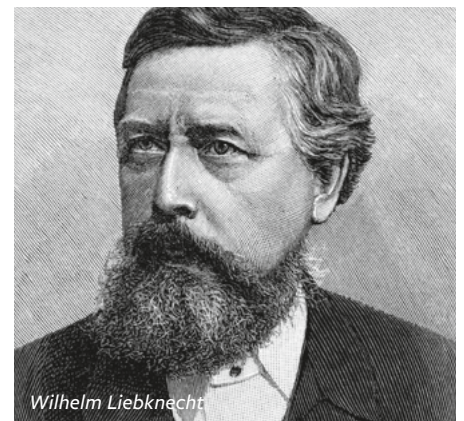

### SPD-GRUPPENREISE

6 Reisetage

### TERMINE & PREISE (€)

22.09.–27.09.2024

p. P. im DZ **669,-**  
EZ-Zuschlag **130,-**

### IM PREIS ENTHALTEN

- **5 Übernachtungen mit Frühstück** im 4-Sterne-Hotel Ahorn Berghotel in Friedrichroda
- **5 Abendessen** im Hotel
- **Transfer** Bahnhof Gotha – Hotel – Bahnhof
- Nutzung der **Thüringer Waldbahn**
- **Geführte Stadtrundgänge** in Eisenach, Gotha, Erfurt und Weimar
- **Vorträge und Gespräche** im „Goldenen Löwen“ und im „Tivoli“
- **Besuch der Gedenkstätte Buchenwald**
- **Audiosystem** während der Führungen
- **Informationsmaterial** zur Reise
- **SPD-Reiseleitung**

# Städte- reisen





Schon in der Antike waren Städte Zentren des gesellschaftlichen, wirtschaftlichen und politischen Lebens. Immer mehr Menschen leben in Städten. Hier passieren die aufregenden Entwicklungen unserer Zeit, hier konzentrieren sich Kultur und Arbeit. Fremde Städte kennenlernen ist immer anregend: Wie leben die Menschen dort? Wie ist die Küche, die Architektur, die Kultur? Zu interessanten Begegnungen und Gesprächen mit den Menschen, zur Besichtigung eindrucksvoller Kirchen und Paläste, Museen, Märkte und Plätze nehmen wir euch mit in einige der schönsten und spannendsten Metropolen Europas und in anderen Kontinenten.

<i>Ostern in Leipzig</i>	26
<i>Berlin</i>	28
<i>Warschau</i>	30
<i>London</i>	32
<i>Dublin und Belfast</i>	34
<i>Amsterdam</i>	36
<i>Brüssel</i>	38
<i>Paris</i>	40
<i>Barcelona</i>	42
<i>Madrid</i>	44
<i>Venedig</i>	46
<i>Rom</i>	48





Thomaner vor der Thomaskirche

FESTTAGSREISE

# OSTERN IN LEIPZIG

„Vom Eise befreit sind Strom und Bäche/Durch des Frühlings holden, belebenden Blick/Im Tale grünet Hoffnungsglück“, dichtete Goethe einst in seinem „Osterspaziergang“. Während seines fast dreijährigen Aufenthaltes in Leipzig studierte er nicht nur Rechtswissenschaften, sondern durchaus auch das Leben, wurde häufig in „Auerbachs Keller“ gesichtet und genoss die Annehmlichkeiten der kunstsinnigen Stadt.

## 1. TAG: ANREISE UND JOHANNESPASSION

Individuelle Anreise nach Leipzig bis 16:00 Uhr. Nach dem Check-in im Hotel Abendessen im berühmten Auerbachs Keller, dem Goethe mit der Szene in „Faust I“ ein bleibendes Denkmal setzte. Nur ein paar Schritte sind es zur Nikolaikirche und damit zur Aufführung von Johann Sebastian Bachs Johannespassion mit dem Thomanerchor an dem Ort, an dem das großartige Werk 1724 zum ersten Mal erklang.



Altes Rathaus

## REISE-HIGHLIGHTS

- **Johannespassion** mit dem Thomanerchor
- Abendessen in **Auerbachs Keller**
- **Opern- und Kabarettkarten** zubuchbar

## 2. TAG: STADTRUNDFAHRT UND BACH-MUSEUM

Bei der Stadtrundfahrt erzählen unsere örtlichen Gästeführer viel Wissenswertes aus Geschichte und Gegenwart. Die Tour führt von der Innenstadt mit Hauptbahnhof und Bundesverwaltungsgericht (ehemaliges Reichsgericht) bis zum Gohliser Schloßchen und dem Völkerschlachtdenkmal. Danach gibt es Zeit zur freien Verfügung für die Mittagspause, bevor wir uns mit dem bekanntesten Kantor der Thomaskirche, Johann Sebastian Bach, beschäftigen. Das Bach-Museum hält die Erinnerung an den unschätzbar bedeutenden Komponisten wach. Bach kam 1723 nach Leipzig und wirkte hier bis zu seinem Tod 27 Jahre als Thomaskan-

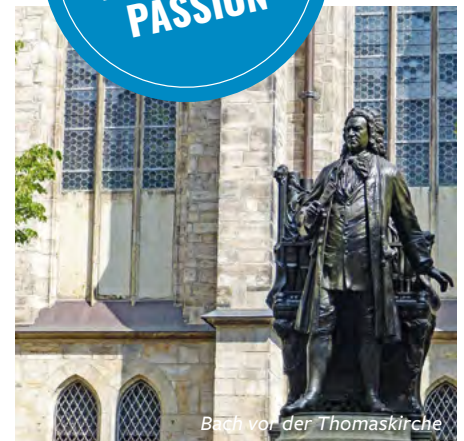

Bach vor der Thomaskirche

tor und Organist. Die Führung macht uns mit seinen wichtigsten Wirkungsstätten, seinem Werk und seinem Leipziger Lebensumfeld bekannt. Außerdem werden wir originale Notenblätter und Handschriften von Bach zu sehen bekommen. Der späte Nachmittag und der Abend bleiben zur freien Verfügung. Wer möchte, kann den Abend mit einer Opernaufführung von Richard Strauss' „Der Rosenkavalier“ (heute ist Premiere!) im Leipziger Opernhaus verbringen – wir



Johannapark



Wasserstadt Leipzig

haben Karten in verschiedenen Kategorien vorreserviert!

### 3. TAG: OSTERSPAZIERGANG IM JOHANNAPARK UND ZEIT ZUR FREIEN VERFÜGUNG

Der Tag steht zur freien Verfügung. Auf Wunsch kann folgender Ausflug zugebucht werden: Vormittags steht ein Osterspaziergang durch den Johannapark mit seinen wunderbaren Baumschätzen, kombiniert mit einer Rundfahrt per Boot, zur Wahl. Der Johannapark steht für die Gartengestaltung im 19. Jahrhundert und erzählt von Liebe, Tragik und Leidenschaft. Hier haben die neue Thomasschule und das Forum Thomanum des Thomanerchores ihre Heimat, womit

sich der Kreis zur Musikstadt Leipzig schließt. Der Osterspaziergang (aber nicht der Ausflug!) endet am Stadthafen, wo wir auf ein Motorboot umsteigen, denn Leipzig ist eine brücken- und wasserreiche Stadt. Ihr erlebt die Plagwitzer Industriearchitektur sowie die Wasserstadt Leipzig. Nach freien Stunden am Nachmittag treffen wir uns am Abend zum gemeinsamen Abschiedessen in einem typischen Restaurant. Wer möchte, kann danach das renommierte Kabarett „Leipziger Pfeffermühle“ besuchen, denn Kabarett hat in Leipzig eine lange Tradition!

### 4. TAG: HEIMREISE

Individuelle Rückreise in die Heimatorte.



### UNSER HOTEL: MOTEL ONE

Das Motel One Leipzig Augustusplatz befindet sich in unmittelbarer Nähe zum Gewandhaus, zum Leipziger Opernhaus und zur Universität. Der Leipziger Hauptbahnhof ist 600 Meter entfernt, eine öffentliche Tiefgarage direkt neben dem Hotel. Die angenehm ausgestatteten Zimmer verfügen u.a. über kostenlosen WLAN-Zugang, ein Bad mit entspannender Regendusche und Flachbild-TV.



Blick vom Motel One zur Nikolaikirche

## SPD-GRUPPENREISE

4 Reisetage

## TERMINE & PREISE (€)

29.03. – 01.04.2024

p. P. im DZ **485,-**  
EZ-Zuschlag **126,-**

**Auf Wunsch zubuchbar** (p.P. in €)

### Eintrittskarten Nikolaikirche

29.03.24 um 19:00 Uhr (inkl. Bearbeitungsgebühr)

**A** 3. Kat. **14,-**  
**B** 2. Kat. **29,-**  
**C** 1. Kat. **48,-**

### Eintrittskarten „Der Rosenkavalier“ (Premiere) in der Oper Leipzig

30.03.24 um 18:00 Uhr  
(inkl. Bearbeitungsgebühr)

**D** 4. Kat. **60,-**  
**E** 3. Kat. **72,-**

### Eintrittskarten Kabarett Leipziger Pfeffermühle

31.03.24 um 20:00 Uhr  
(inkl. Bearbeitungsgebühr)

**F** Einheitspreis **32,-**

**G** Ausflug Johannapark und Wasserstadt Leipzig **48,-**

## IM PREIS ENTHALTEN

- **3 Übernachtungen mit Frühstück** im guten Mittelklassehotel in Leipzig
- **1 Abendessen** in Auerbachs Keller
- **1 Abendessen** in einem typischen Leipziger Restaurant
- **Eintrittskarte Johannespassion** 4. Kategorie
- **Stadtrundfahrt**
- **Führung durch Bach-Museum und Thomaskirche** inkl. Eintrittsgeld
- **Audiosystem** während der Führungen
- **Informationsmaterial** zur Reise
- **SPD-Reiseleitung**

## WICHTIGE HINWEISE

- **Mindestteilnehmerzahl:** 20 Personen
- **Mindestteilnehmerzahl pro Ausflug:** 15 Personen
- **Gästetaxe** der Stadt Leipzig in Höhe von € 4,- pro Tag ist vor Ort zu zahlen.
- **Gut zu wissen:** Bitte beachtet unsere Hinweise auf S. 8.



Neues Berliner Schloss und Dom

STÄDTEREISE



# BERLIN FÜR STADTBUMMLER

Endlich mal wieder nach Berlin! So denken wohl alle, denen aufgefallen ist, dass sie schon viel zu lange nicht mehr in der Metropole an der Spree waren. Denn immerzu verändert sich hier etwas, auch wenn es mal nur die Regierung ist. Besonderes Augenmerk haben wir bei der Reiseplanung darauf gelegt, dass auch viel Freizeit zur Verfügung steht. In Berlin ist die Ausstellungs- und Museumslandschaft so vielseitig, dass wir uns nicht anmaßen wollen, die Besuchsfolge vorzugeben. Aber ein Abstecher in den Spreewald hört sich doch auch gut an, oder etwa nicht?!

## REISE-HIGHLIGHTS

- Zentral am Alexanderplatz gelegenes Hotel
- Dampferfahrt über Spree und Landwehrkanal
- Besichtigungsprogramm in Berlin
- Ausflug in den Spreewald mit Kahnfahrt möglich



Bode-Museum

### 1. TAG: INDIVIDUELLE ANREISE

Die Anreise nach Berlin erfolgt individuell. Am frühen Abend treffen wir uns in der Hotellobby und machen uns auf den Weg ins nahe gelegene Nikolaiviertel, wo wir gemeinsam in einem Altberliner Gasthaus zu Abend essen wollen. Und keine Sorge, neben Buletten, Eisbein oder Havelzander hat die Berliner Küche noch mehr zu bieten!

### 2. TAG: BERLIN

Das politische Berlin und die Neue Mitte erleben wir bei unserem geführten Rundgang vom Berliner Hauptbahnhof zum Potsdamer

Platz. Keine Stadt erlebte einen vergleichbaren „Umbau“ ihres Zentrums. Historisches Berlin, moderne Regierungsgebäude und die hypermoderne Architektur des Potsdamer Platzes stehen hier unmittelbar nebeneinander. Dazu das Holocaust-Mahnmal und die Reste der Berliner Mauer am Preussischen Landtag. Nach einer ausgiebigen Mittagspause sehen wir die wirkliche historische Mitte Berlins. Das neu gestaltete, umstrittene Humboldt Forum, also die Nachbildung des Berliner Stadtschlusses, darf bei diesem Rundgang nicht fehlen. Fischerinsel, Nikolai-viertel und die Hackeschen Höfe zeigen die wechselvolle Geschichte der Stadt.



East Side Gallery

### 3. TAG: DAMPFERFAHRT

Um die Mittagszeit besteigen wir einen der klassischen Berlin-Dampfer, der uns auf einer großen, knapp vierstündigen Runde über Spree und Landwehrkanal eine ganz andere Perspektive auf die Stadt vermitteln wird. Wir sehen Fernsehturm und Rotes Rathaus, Regierungsviertel, Reichstag und Kanzleramt und noch vieles mehr! Einen kurzen Stopp legen wir an der Schlossbrücke Charlottenburg ein, wo man sich kurz die Beine vertreten und einen Blick auf das gleichnamige Schloss werfen kann. Wenn wir am Nachmittag wieder am Anleger in der Friedrich-



straße ankommen, ist noch genügend Zeit für weitere individuelle Streifzüge.

#### 4. TAG: FREIZEIT ODER SPREEWALD

Dieser Tag steht für individuelle Streifzüge zur Verfügung, dafür bietet Berlin schier unendliche Möglichkeiten. Wer möchte, kann mit uns aber auch einen Tagesausflug in den Spreewald unternehmen (fakultativ). Per Bus geht es in dieses einzigartige Biosphärenreservat, wo wir während einer gemeinsamen Kahnfahrt das weitläufige, idyllische Waldge-



biet mit seinem gewundenen Netz aus Wasserläufen erkunden wollen. Bevor es dann zurück nach Berlin geht, kehren wir noch in einem guten Gasthaus ein, das uns mit einheimischen Spezialitäten zu verwöhnen weiß. Und auch hier sind Gurkentopf und Gurkengulasch nur zwei der hiesigen Leckerbissen.

#### 5. TAG: HEIMREISE

Der Vormittag kann noch für letzte Besorgungen genutzt werden. Anschließend individuelle Abreise.

#### UNSER HOTEL

Das Holiday Inn Express Alexanderplatz liegt zentral und verkehrsgünstig in Berlin, nahe dem Alexanderplatz und anderen Berliner Sehenswürdigkeiten. Direkt an der Stralauer Straße gelegen, bietet es einen guten Ausgangspunkt für unsere Ausflüge, Rundgänge und für individuelle Streifzüge. Die modern eingerichteten Hotelzimmer bieten alle Annehmlichkeiten. Sie sind ausgestattet mit Verdunkelungsvorhängen und gemütlichen Betten, einem flexiblen Arbeitsbereich, praktischen USB-Ports am Bett und Gratis-WLAN. Ein Telefon, Fernseher und Safe gehören ebenso zur Ausstattung wie ein Bad mit begehbare Dusche und Haartrockner.

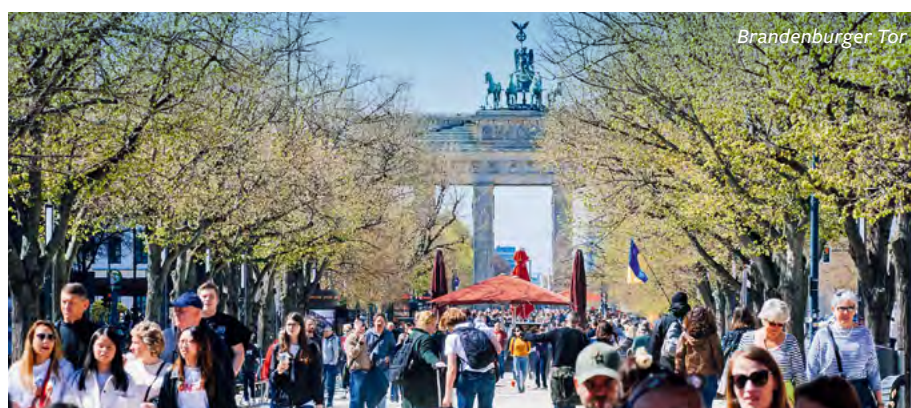

**SPD-GRUPPENREISE**  
5 Reisetage

**TERMINE & PREISE (€)**  
**22.04.–26.04.2024**  
**12.08.–16.08.2024**  
 p. P. im DZ **455,-**  
 EZ-Zuschlag **195,-**

**Auf Wunsch zubuchbar** (p.P. in €)

**A Tagesausflug in den Spreewald** **98,-**  
inkl. Kahnfahrt und Mittagessen

**B Zusatznächte inkl. Frühstück**  
bitte bei der Anmeldung den Wunschtermin aufführen

p. P. im DZ pro Nacht **80,-**  
im EZ pro Nacht **98,-**

#### IM PREIS ENTHALTEN

- **4 Übernachtungen mit Frühstück** im modernen Hotel Holiday Inn Express Alexanderplatz
- **Willkommensabendessen**
- **Berlin Wellcome-Card** mit 72 Std. ÖPNV-Ticket und zahlreichen Vergünstigungen
- **2 geführte Stadtrundgänge** in Berlin
- **4-stündige Dampferfahrt**
- **Audiosystem** zu den Rundgängen
- **Informationsmaterial** zur Reise
- **SPD-Reiseleitung**

#### WICHTIGE HINWEISE

- **Mindestteilnehmerzahl:** 20 Personen
- **Mindestteilnehmerzahl für den Ausflug in den Spreewald:** 15 Personen
- **Aus organisatorischen Gründen** kann die Abfolge der Ausflüge variieren.
- Diese Reise ist nur bedingt für Gäste mit eingeschränkter Mobilität geeignet. Bitte sprechen Sie uns an.
- **Gut zu wissen:** Bitte beachten Sie unsere Hinweise auf S. 8.

#### ZUSATZNÄCHTE

Gerne können wir für euch auch zusätzliche Vor- und Nachübernachtungen anfragen.

#### ABENDVERANSTALTUNGEN

Auch in das vielfältige Nachtleben Berlins kann eingetaucht werden. Zur Drucklegung dieses Kataloges waren noch keine Spielpläne der einschlägigen Häuser veröffentlicht. Man sollte sich aber jeweils zeitnah über das reichhaltige Veranstaltungsangebot informieren – Berlin hat für jeden etwas zu bieten!



STÄDTEREISE

Altstadt

# WARSCHAU – SCHICKSAL ZWISCHEN OST UND WEST

*Inmitten Europas, umgeben von Nationen mit ihren eigenen Interessen, musste sich Warschau, so wie ganz Polen, in seiner Geschichte harten Prüfungen stellen. Brände, Epidemien und Kriege veränderten im Laufe der Zeit die polnische Gesellschaft ebenso wie ihre Hauptstadt. Die schlimmste Verheerung richtete die deutsche Besatzung während des Zweiten Weltkriegs an. Eine deutsche Schuld, deren Last sich in Willy Brandts Geste des Kniefalls am Ehrenmal für die Helden des Warschauer Ghettos manifestierte.*

## 1. TAG: BERLIN – WARSCHAU

Voraussichtlich um 11:52 Uhr fährt der Zug vom Berliner Hauptbahnhof nach Warschau. Nach der Ankunft gegen 17:30 Uhr, dem kurzen Transfer zum Hotel und dem Check-in beginnen wir unser Warschau-Abenteuer mit einer ersten Stadterkundung. Nach einem

kurzen Spaziergang durch die Altstadt gelangen wir zum Restaurant und lernen uns beim gemeinsamen Abendessen besser kennen.

## 2. TAG: ALTSTADT VON WARSCHAU

Nach dem Frühstück beginnen wir unsere ausführliche Besichtigung in der, nach den Zerstörungen des Zweiten Weltkrieges, liebevoll wiederaufgebauten Altstadt. Ein Spaziergang durch Warschau wirkt wie ein Streifzug durch die Jahrhunderte. Nach dem Wiederaufbau der Stadt wurde der historische Teil Warschaus als herausragendes Beispiel für die Rekonstruktion eines ganzen historischen Stadtviertels in die UNESCO-

Weltkulturerbe-Liste aufgenommen. Auf unserer Route steht das sozialistische Erbe Warschaus: Josef Stalins Kulturpalast, von dessen Aussichtsplattform aus das Stadtpanorama aus der Vogelperspektive bewundert werden kann. Nach einer individuellen Mittagspause besuchen wir das wiederaufgebaute Königsschloss. Die ausgestellte Kunst führt durch die wechselvolle Geschichte der königlichen Residenz. Viele der Einrichtungs- und Ausstellungsstücke konnten vor den Wirren des Krieges gerettet werden und sind heute der Öffentlichkeit zugänglich. Der Abend steht zur freien Verfügung, um das intensive Nachtleben Warschaus zu er-



Museum POLIN

## REISE-HIGHLIGHTS

- Führungen durch **Altstadt** und **Königsschloss**
- Besuch des **Denkmals für die Helden des Ghettos**
- Besuch eines **Chopin-Konzerts** in einem historischen Saal



Altstadt



kunden. Ein Spaziergang auf der Weichselpromenade bietet sich an, oder vielleicht ein Bummel durch die Hala Koszyki mit ihren Restaurants und Boutiquen oder ein Besuch des Plac Konstytucji, oder man lässt den Tag einfach bei einem klassischen Bier auf dem Altstädter Ring ausklingen.

### 3. TAG: EHEMALIGES GHETTO

Der Tag steht im Zeichen der Verheerungen der deutschen Besatzer. In Warschau richteten die Nazis das größte Ghetto Europas ein, in dem etwa 450.000 Juden leben mussten. Durch den jüdischen Ghetto-Aufstand 1943 und den allgemeinen Warschauer Aufstand ein Jahr später wurde Warschau zum Symbol für den heroischen Widerstand gegen den Terror und den Völkermord der Nazis. Nach der Niederschlagung der Aufstände kam es zur planmäßigen, fast vollständigen Vernichtung der Stadt durch die deutschen Besatzer. Bei einem geführten Rundgang bewegen wir uns auf dem Gebiet des ehemaligen Ghettos und machen Halt am Ehrenmal für die Helden des Ghettos, wo Bundeskanzler Willy Brandt 1970 niederkniete und mit dieser Geste der Demut dem Schuldgefühl, stellvertretend für alle Deutschen, Ausdruck verlieh. Am Nachmittag bringt uns die großartige Ausstellung des Museums POLIN die Geschichte der polnischen Juden näher.

### 4. TAG: ARBEITERVIERTEL PRAGA

Für den Vormittag bemühen wir uns, Partner für Hintergrundgespräche über Politik, Gesellschaft und die deutsch-polnischen Beziehungen zu gewinnen. Dabei können wir mit etwas Glück auch den Sejm, das polnische Parlament, besuchen. Danach begeben wir uns nach Praga, ein ehemaliges Arbeiterviertel, in dem sich heute die Kulturszene von Warschau etabliert hat. Praga ist der einzige Stadtteil Warschaus, der während des Krie-

ges nicht zerstört wurde. Heute füllen Kunstgalerien und Sozialprojekte Praga mit Leben.

Der Nachmittag steht zur freien Verfügung und bietet so Gelegenheit, Warschau noch ein wenig auf eigene Faust zu erkunden. Es lockt der historische Königspark Łazienki, Polens schönste Grünanlage, zu einem Bummel, oder ein Museumsbesuch, etwa im Chopin-Museum im Ostrogski-Palast oder im Nationalmuseum oder im Museum für den Warschauer Aufstand. Am Abend lassen wir unsere Reise musikalisch bei einem Konzert mit Werken von Frédéric Chopin in einem der historischen Säle in der Altstadt ausklingen.

### 5. TAG: ABREISE

Der Transferbus bringt uns zum Bahnhof. Um 08:33 Uhr fährt der Zug nach Berlin. Nach der Ankunft um 14:06 Uhr verabschieden wir uns am Hauptbahnhof und wünschen eine gute Weiterreise in die Heimatorte.



Warschauer Seejungfer

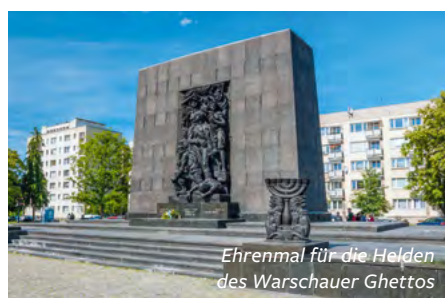

Ehrenmal für die Helden des Warschauer Ghettos

## SPD-GRUPPENREISE

5 Reisetage



### TERMINE & PREISE (€)

21.06.–25.06.2024

20.09.–24.09.2024



p. P. im DZ 849,-  
EZ-Zuschlag 170,-

### IM PREIS ENTHALTEN

- **Zugfahrt** von Berlin nach Warschau und zurück
- **4 Übernachtungen mit Frühstück** im 4-Sterne-Hotel Novotel Centrum in Warschau
- **1 Abendessen** in einem Restaurant
- **Transfer** Bahnhof – Hotel – Bahnhof
- **Geführte Rundgänge** in der Warschauer Altstadt, dem ehemaligen Ghetto und dem Stadtteil Praga
- **Eintrittsgelder** Königsschloss, Museum POLIN und Chopin-Konzert
- **Audiosystem** während der Führungen
- **Informationsmaterial** zur Reise
- **SPD-Reiseleitung**



Bronzerelief in der Nähe des Ghetto-Ehrenalms

### WICHTIGE HINWEISE

- **Mindestteilnehmerzahl:** 15 Personen
- Die angegebenen Fahrzeiten der Züge gelten vorbehaltlich Änderungen durch die deutsche und polnische Bahn.
- Aus organisatorischen Gründen kann die Abfolge der Ausflüge variieren.
- **Einreisebestimmungen:** Deutsche Staatsbürger benötigen einen gültigen Personalausweis oder Reisepass. Staatsangehörige anderer Länder und Besitzer doppelter Staatsangehörigkeit lassen sich bitte vor ihrer Buchung von uns individuell beraten.
- **Gut zu wissen:** Bitte beachtet unsere Hinweise auf S. 8.



Big Ben und  
Westminster Palace

STÄDTEREISE

# LONDON – SCHMELZTIEGEL DER KULTUREN

London, bunt, facettenreich, schnell und laut, aber nie unhöflich. Seit jeher begeistert diese Metropole durch kulturelle Vielfalt, Architektur und Geschichte ihre Besucher und ist beliebt wie eh und je. Entdeckt London auf diesem intensiven Städtetrip zu Fuß, auf dem Wasser und während einer ausführlichen Rundfahrt. Genießt das Lebensgefühl und den Charme dieser außergewöhnlichen Großstadt.



Covent Garden

## REISE-HIGHLIGHTS

- **Anreise mit dem Zug** durch den Eurotunnel
- **Bahnreise** von allen Heimatorten **im Preis enthalten**
- **Abendliche Bootsfahrt** auf der Themse
- **3-Tage-Pass** für den ÖPNV in London

### 1. TAG: ANREISE

Anreise mit der Bahn von eurem Heimatbahnhof (im Reisepreis enthalten, Interrail Global Pass) nach Brüssel-Midi. Am frühen Nachmittag um ca. 13:30 Uhr Treffen mit der Gruppe am Bahnhof Brüssel-Midi und nach dem Check-in Weiterfahrt um ca. 15:00 Uhr mit dem Eurostar durch den Eurotunnel nach London. Transfer ins Hotel und gemeinsames Willkommensabendessen.

### 2. TAG: STADTRUNDGANG UND ABENDS BOOTSFAHRT

Mit der Tube, so nennen die Londoner ihre U-Bahn, fahren wir gemeinsam nach Westminster. Bei einem geführten Stadtrundgang erhalten wir einen Überblick über das Regierungsviertel. Vom Trafalgar Square mit der Nelson-Säule führt der Spaziergang durch Whitehall, entlang der Houses of Parliament mit Big Ben und der Westminster Abbey, durch den St. James's Park zum Buckingham Palace. Weiter geht es durch das schicke Viertel Mayfair. Nach dem Rundgang ist ein wenig Freizeit. Wie wäre es mit einem Besuch im Kaufhaus Harrods oder einem Mittagessen im angesagten Pub- und Restaurantviertel Soho? Am frühen Abend treffen wir uns in gepflegter Freizeitkleidung im Hotel und machen uns auf den Weg zu einer



St. Pauls Cathedral

abendlichen Bootsfahrt auf der Themse. Wir lauschen entspannter Livemusik und genießen atemberaubende Blicke auf das abendliche London, während uns Canapés und ein Begrüßungssekt gereicht werden.

### 3. TAG: STADTRUNDFAHRT UND BRITISH MUSEUM

Bei einer geführten Panoramafahrt macht uns eine örtliche deutschsprachige Reiseleitung noch näher mit der britischen Metropole bekannt. Auf unserer Route dürfen berühmte Wahrzeichen wie der Tower of London, The Shard, St. Pauls Cathedral und Kensington Palace nicht fehlen. Unsere Rundfahrt endet in der Nähe des British Museum. Nach einer





Mittagspause statten wir diesem imposanten Gebäude einen Besuch ab. Um alle ca. 6 bis 7 Millionen Objekte einer der bedeutendsten Sammlungen der Welt zu besichtigen, würde nicht einmal ein Monat ausreichen. Hier kann jeder nach eigenen Schwerpunkten auf Entdeckungsreise durch die gesamte Kulturgeschichte der Menschheit gehen. Spektakulär ist auch der Innenhof (Great Court), der den Lesesaal der ehemaligen British Library umgibt. Der Abend steht zur freien Verfügung.

#### 4. TAG: STADTRUNDGANG KULTURELLES LONDON

Heute widmen wir uns während eines geführten Rundgangs unserer näheren Umgebung. Unser Hotel liegt im East End genau zwischen Whitechapel, einem multikulturellen Viertel mit vielen traditionellen Pubs und indischen Restaurants, und Spitalfields, einem lebhaften Stadtteil, in dem Künstler und Kreative, Medienschaffende und Hipster in hippen Bars und außergewöhnlichen Geschäften einen Teil ihrer Zeit verbringen. In der Brick Lane finden sich zahlreiche Curryhäuser, ein Zeichen für die große bangladeschische Community in diesem Teil der Stadt. Wir bemühen uns für den Nachmittag, ein Treffen mit unseren Freunden der London SPD zu organisieren. Da dies jedoch sehr kurzfristig planbar ist, können wir es derzeit noch nicht garantieren. Der Abend steht zur freien Verfügung.

##### WICHTIGE HINWEISE

- **Mindestteilnehmerzahl:** 15 Personen
- **Einreisebestimmungen:** Deutsche Staatsbürger benötigen einen gültigen Reisepass. Staatsangehörige anderer Länder und Besitzer doppelter Staatsangehörigkeit lassen sich bitte vor ihrer Buchung von uns individuell beraten.
- **Ein Doppelzimmer in Großbritannien** ist standardmäßig ein Doppelbett mit einer großen Bettdecke. Zimmer mit getrennten Betten (Twin Beds) nur auf Anfrage möglich.
- **Gut zu wissen:** Bitte beachtet unsere Hinweise auf S. 8.



#### 5. TAG: HEIMREISE

Unser Transferbus bringt uns am frühen Morgen zum Bahnhof St Pancras International, von wo aus wir mit dem Eurostar die Rückreise durch den Eurotunnel nach Brüssel (Ankunft voraussichtlich um die Mittagszeit) antreten, wo sich unsere Wege für die Weiterfahrt in unsere Heimatorte trennen.



#### SPD-ZUGREISE

5 Reisetage



#### TERMINE & PREISE (€)

13.07. – 17.07.2024



26.09. – 30.09.2024

p.P. im DZ **1.189,-**  
EZ-Zuschlag **299,-**

Bei eigener Anreise nach London:

p.P. im DZ **869,-**/EZ-Zuschlag **299,-**

#### IM PREIS ENTHALTEN

- **Bahnfahrt (Interrail Global Pass)** ab/bis Heimatort nach London
- **Transfer** Bahnhof – Hotel – Bahnhof
- **4 Übernachtungen mit Frühstück** zentral gelegenen Hotel ibis London City Shoreditch
- **Willkommensabendessen**
- **Geführte Panorama-Stadtrundfahrt**
- **2 geführte Stadtrundgänge**
- **Abendliche Bootsfahrt** auf der Themse
- **British Museum**
- **3-Tage-Pass für den ÖPNV** in London (Zone 1 und 2)
- **Audiosystem** während der Rundgänge
- **Informationsmaterial** zur Reise
- **SPD-Reiseleitung**

#### UNSER HOTEL IN LONDON

Wir haben für euch Zimmer im Hotel ibis London City Shoreditch reserviert. Die U-Bahn-Haltestelle Aldgate East (Zone 1) liegt direkt nebenan (3-Tage-Ticket für den Öffentlichen Nahverkehr ist im Reisepreis inklusive), in 20 Minuten erreicht man Piccadilly Circus mit der Bahn oder den Tower zu Fuß.



STÄDTEREISE

# DUBLIN UND BELFAST – ZWEI STÄDTE, ZWEI LÄNDER, EINE INSEL

*Dublin und Belfast: Gegensätzlicher könnten zwei Hauptstädte, die sich eine Insel teilen, kaum sein. Auf dieser Reise lernt ihr die Gemeinsamkeiten und Unterschiede dieser beiden besonderen Städte kennen. Ihr bekommt außerdem einen Einblick in die gemeinsame Geschichte und Gegenwart zweier Länder, die einst zusammengehörten und eine bezaubernde Landschaft ihr Eigen nennen können.*

## 1. TAG: ANREISE

Nach der Ankunft am Flughafen Dublin werden wir von einer deutschsprachigen Flughafenassistentin in Empfang genommen und willkommen geheißen und fahren zum Hotel in die Innenstadt. Abendessen und Übernachtung im Hotel in Dublin.



## REISE-HIGHLIGHTS

- **Zentrale Hotels**
- **Ausflug Giant's Causeway**
- **Titanic Belfast Museum**
- **Ausflug Wicklow Mountains**

## 2. TAG: BELFAST

Heute brechen wir auf nach Nordirland. Unterwegs legen wir eine Pause bei Monasterboice ein, einer alten klösterlichen Anlage in der Nähe der Stadt Drogheda. Wir lernen Belfast während einer Panorama-Stadtrundfahrt kennen. Dabei sehen wir u.a. die City Hall, die Grand Opera und Waterfront Hall. Anschließend besuchen wir das Titanic Belfast Museum. In diesem hochmodernen Besucherkomplex wird auf interaktive und spannende Weise über den Bau der „Titanic“ und das Leben an Bord berichtet. Übernachtung in Belfast.

## 3. TAG: GIANT'S CAUSEWAY UND BELFAST

Dieser Tag steht ganz im Zeichen von Nordirland. Bei einer ausgiebigen Rundfahrt durch das Land lernen wir die wenig bekannte, aber wunderschöne Natur Nordirlands kennen. Das Highlight des Tages ist die Fahrt an die Nord-Antrim-Küste zum Naturmonument und UNESCO-Welterbestätte Giant's Causeway. Am späten Nachmittag habt ihr noch einmal Gelegenheit, die nordirische Hauptstadt auf eigene Faust zu entdecken. Übernachtung in Belfast.

## 4. TAG: DERRY

Wir fahren in die zweitgrößte Stadt Nordirlands. Derry bietet eine bewegte Geschichte, über die wir während einer Rundfahrt Interessantes erfahren werden. Außerdem besichtigen wir den Stadtteil Bogside und können hier die bemalten Hauswände sehen, die sogenannten Murals, die oftmals politische Motive darstellen. Am Nachmittag werden wir dem Pat Finucane Centre, einer Menschenrechtsverteidigungs- und Lobbyorganisation, einen Besuch abstatten. Wir lauschen einem Vortrag über die Arbeit des Beratungszentrums. Übernachtung in Belfast.

## 5. TAG: BOYNE VALLEY TOUR UND DUBLIN

Diese Tour ist wahrscheinlich die beste Einstimmung in Irlands Geschichte von der Steinzeit bis zum heutigen Tag. Unser erster Stopp ist der Hill of Tara. Der Hügel war einst die Residenz des „High King of Ireland“. Heute sind von der Anlage nur noch Reste vorhanden. Der Tag endet mit der Besichtigung des Trim Castle. Es ist das größte und beeindruckendste anglo-normannische Schloss in Irland. Zusätzlich haben wir heute die Möglichkeit, die Listoke Distillery zu besichtigen. Hier wird neben Gin auch einer der ersten irischen



geräucherten Whiskeys destilliert. Nach einer Tour durch die Brennerei darf eine Kostprobe nicht fehlen! Übernachtung in Dublin.

#### 6. TAG: DUBLIN

Heute erkunden wir Dublin. Dabei werden wir feststellen, dass der Fluss Liffey die irische Hauptstadt in zwei Hälften teilt. Die Nordseite ist bekannt für die Einkaufsstraßen O'Connell Street und Henry Street, das General Post Office und das Custom House. Die Südseite hingegen erscheint dem Besucher oft vornehmer, mit der eleganten Fußgänger- und Einkaufsstraße Grafton Street, dem St. Stephen's Green Park, den beiden Kathedralen St. Patrick's und Christ Church. Am Nachmittag steht ein Besuch des Kilmainham Gaol (Termin unter Vorbehalt), eines der größten leerstehenden Gefängnisse Europas, im Programm. Übernachtung in Dublin.

#### 7. TAG: GLENDALOUGH UND FREIZEIT

Die Fahrt geht nach Glendalough, eine Klosteranlage im Tal der zwei Seen, umgeben von steilen bewaldeten Hängen in den Wicklow Mountains. Das Kloster wurde im 6. Jahrhundert vom Heiligen Kevin gegründet und war trotz vieler Plünderungen durch die Wikinger 600 Jahre lang ein blühendes Anwesen. Ein guter Ausgangspunkt ist das Besucherzentrum, in dem die Geschichte des Klosters gezeigt wird. Der Rest des Tages steht zur

freien Verfügung. Zum Abschluss treffen wir uns zum Abendessen in einem traditionellen irischen Pub. Übernachtung in Dublin.

#### 8. TAG: HEIMREISE

Morgens früh erfolgen der Transfer zum Flughafen und der Rückflug nach Deutschland.



#### WICHTIGE HINWEISE

- **Mindestteilnehmerzahl:** 20 Personen
- **Einreisebestimmungen:** Deutsche Staatsbürger benötigen einen gültigen Personalausweis oder Reisepass. Staatsangehörige anderer Länder und Besitzer doppelter Staatsangehörigkeit lassen sich bitte vor ihrer Buchung von uns individuell beraten.
- Ein **Doppelzimmer** in Irland/Nordirland ist standardmäßig ein Doppelbett mit einer großen Bettdecke. Zimmer mit getrennten Betten (Twin Beds) nur auf Anfrage möglich.
- **Gut zu wissen:** Bitte beachtet unsere Hinweise auf S. 8.

#### SPD-FLUGREISE

8 Reisetage

#### TERMINE & PREISE (€)

04.07. – 11.07.2024

19.09. – 26.09.2024

p. P. im DZ **1.980,-**  
EZ-Zuschlag **550,-**

Auf Wunsch zubuchbar (p.P. in €)

- A Rail & Fly**  
hin und rück 2. Kl. **82,-**
- B Innerdeutscher Anschlussflug**  
ab Hamburg, Bremen, Berlin, Düsseldorf, Hannover oder München nach Frankfurt und zurück **ab 98,-**

#### IM PREIS ENTHALTEN

- **Flug ab/bis Frankfurt** nach Dublin mit Lufthansa. Innerdeutscher Anschlussflug auf Anfrage, siehe oben.
- **Transfer**  
Flughafen – Hotel – Flughafen
- **7 Übernachtungen mit Frühstück**  
1 x im 3-Sterne-Hotel Travelodge Plus Dublin City Centre  
3 x im 4-Sterne-Hotel Titanic Hotel Belfast  
3 x im 3-Sterne-Hotel Leonardo Hotel Parnell Street Dublin
- **1 Abendessen** im Hotel
- **1 Abendessen** im traditionellen Pub
- **Umfangreiches Ausflugs- und Besichtigungsprogramm**
- **Örtliche deutschsprachige Reiseleitung**
- **Alle Eintrittsgelder**
- **Audiosystem**  
während der Führungen
- **Informationsmaterial** zur Reise
- **SPD-Reiseleitung**



STÄDTEREISE

# AMSTERDAM – ZWISCHEN NORDSEE UND VAN GOGH

*Junge Menschen und alte Meister, entspannte Lebensart und große Kunst, urbanes Leben und das Meer fast vor der Haustür – das ist Amsterdam, die Hauptstadt der Niederlande, die die vielen hundert Jahre ihrer Geschichte mit leichter Hand ihren Besuchern präsentiert!*

## REISE-HIGHLIGHTS

- UNESCO-Welterbe  
**Grachtengürtel**
- **Van-Gogh-Museum**
- Ausflug nach  
**Hoorn am IJsselmeer**



Rijksmuseum

### 1. TAG: ANREISE UND GRACHTENFAHRT

Individuelle Anreise mit der Bahn und Treffpunkt am Bahnhof Amsterdam Centraal um 14:00 Uhr. Die Fahrt mit unserem Transferbus ins Hotel nutzen wir zu einer kleinen Rundfahrt in den äußeren Stadtbereichen, bringen das Gepäck ins Hotel und machen uns kurz darauf mit öffentlichen Verkehrsmitteln (4-Tage-Ticket im Reisepreis enthalten!) wieder auf, um die inneren Stadtbereiche bei einer Grachtenfahrt zu erkunden. Wer möchte, kann sich danach unserer Reiseleitung anschließen und in einem Restaurant gemeinsam zu Abend essen (nicht im Reisepreis enthalten). Rückfahrt ins Hotel mit öffentlichen Verkehrsmitteln.



### 2. TAG: DAM, JORDAAN UND VAN-GOGH-MUSEUM

Unsere Stadterkundung beginnt auf dem Damplatz, einer der wichtigsten Sehenswürdigkeiten Amsterdams – immer gut besucht von Einheimischen und Touristen, bei Tag und Nacht. Zahlreiche Bauwerke von nationaler Bedeutung säumen den Platz, am auffälligsten der prächtige Königliche Palast aus dem Goldenen Zeitalter der Niederlande. Die spätgotische Liebfrauenkirche Nieuwe Kerk ist vielleicht aus dem Fernsehen bekannt: In der zweitältesten Kirche der Stadt werden bis heute die niederländischen Monarchen gekrönt, so auch im April 2013 der jetzige König Willem-Alexander. In unmittelbarer Nähe befinden sich die Börse und das Begijnenhaus. Im 14. Jh. lebten hier Frauen ähnlich wie Nonnen, gingen sozialen Tätigkeiten nach und kümmerten sich um Alte und Schwache. Gegen Mittag erreichen wir den Museumsplein, an dem einige der bedeutendsten Museen der Stadt zu finden sind. Wir entscheiden uns für das Van-Gogh-Museum, das die größte Sammlung der Werke des Malers besitzt, darunter „Die Kartoffelesser“, die „Mandelblüten“ und „Der Sämann“. Nach dem Museumsbesuch geht es am Nachmittag in den Jordaan. Der



Stadtteil zwischen Prinsen- und Singelgracht ist ein absolutes „Must-see“, denn Postkartenmotive gibt es hier etliche. Der Abend steht zur freien Verfügung.

### 3. TAG: GRACHTEN UND GRACHTENHUIS

Ein Spaziergang an den Kanälen ist für jeden Besucher Amsterdams selbstverständlich. Die Grachten sind ein Symbol der Stadt und von großem kulturellem und geschichtlichem Wert. Seit 2010 ist der aus dem 17. Jh. stammende Amsterdamer Grachtengürtel in die Liste des UNESCO-Welterbes aufgenommen. Die schönsten Grachtenhäuser finden sich in der „Gouden Bocht“ (Goldene Kurve), dem Abschnitt der Herengracht zwischen Leidsestraat und Vijzelstraat. Ein besonderer Blick bietet sich von der Brücke Ecke Reguliersgracht und Herengracht. Von der Seite mit den ungeraden Nummern blickt man auf nicht weniger als fünf Brücken. Die malerischste ist die „Magere Brug“ (Magere Brücke). Abends ist sie herrlich beleuchtet und damit eine der romantischsten Adressen von Amsterdam. Alles über die Grachten und den Grachtengürtel erfahren wir im Grachtenhuis, dem herrlichen Museum an der Herengracht. Der Nachmittag bleibt frei für weitere Museumsbesuche und eigene Erkundungen.

### 4. TAG: FREIZEIT UND HOORN

Der Vormittag steht zur freien Verfügung. Es empfiehlt sich ein Bummel durch die Stadt oder ein weiterer Museumsbesuch (z.B. des Rijksmuseums, das 2015 als Europäisches Museum des Jahres ausgezeichnet wurde,

des Stedelijk Museums für moderne und zeitgenössische Kunst oder des Anne-Frank-Hauses, in dem die vor den Nationalsozialisten geflohene jüdische Familie Frank zwei Jahre im Hinterhaus verbrachte; Karten hierfür können unter Vorbehalt der Rückbestätigung bei uns bestellt werden). Nachmittags fahren wir in das Städtchen Hoorn am IJsselmeer. Seine Blütezeit war das 17. Jh., als sich hier eines der wichtigsten Zentren der niederländischen Ostindien-Kompanie befand. Bei Streifzügen durch die Stadt stößt man in den herrlichen historischen Häusern auf Galerien, Ateliers, Cafés, Fachgeschäfte. Noch heute prägt die maritime Vergangenheit das Antlitz der Stadt. Gemeinsames Abendessen in Hoorn und Rückfahrt zum Hotel.

### 5. TAG: HEIMREISE

Morgens steht ein Bus am Hotel bereit, der euch zum Bahnhof Amsterdam Centraal bringt. Für eure Heimreise könnt ihr Züge mit einer Abfahrt ab 11:00 Uhr wählen.



**SPD-GRUPPENREISE**  
5 Reisetage

**TERMINE & PREISE (€)**  
24.04.–28.04.2024  
21.08.–25.08.2024  
04.09.–08.09.2024

p. P. im DZ **789,-**  
EZ-Zuschlag **296,-**

**Auf Wunsch zubuchbar** (p.P. in €)

**A Eintrittskarte Anne-Frank-Haus**  
unter Vorbehalt der Verfügbarkeit /  
inkl. Bearbeitungsgebühr **20,-**

### IM PREIS ENTHALTEN

- **Transfer**  
Amsterdam Hauptbahnhof zum Hotel (mit kleiner Stadtrundfahrt) und zurück
- **4 Übernachtungen mit Frühstück**  
im Hotel Holiday Inn Express Sloterdijk
- **1 Abendessen** in Hoorn
- **4-Tage-Karte** für den öffentlichen Nahverkehr
- **Grachtenfahrt**
- **3 geführte Stadtrundgänge** in Amsterdam
- **1 geführter Stadtrundgang** in Hoorn
- **Eintritt** Van-Gogh-Museum und Grachtenhuis
- **Zugfahrt** nach Hoorn und zurück
- **Audiosystem** während der Führungen
- **Informationsmaterial** zur Reise
- **SPD-Reiseleitung**



#### WICHTIGE HINWEISE

- **Mindestteilnehmerzahl:** 15 Personen
- **Einreisebestimmungen:** Deutsche Staatsbürger benötigen einen gültigen Personalausweis oder Reisepass. Staatsangehörige anderer Länder und Besitzer doppelter

Staatsangehörigkeit lassen sich bitte vor ihrer Buchung von uns individuell beraten.

- **Gut zu wissen:** Bitte beachtet unsere Hinweise auf S. 8.



Grand-Place in Brüssel

## STÄDTEREISE



# BRÜSSEL – ZENTRUM EUROPÄISCHER POLITIK

Die bedeutendsten Städte und Sehenswürdigkeiten unseres Nachbarlandes Belgien erwarten uns auf dieser Reise in das pulsierende Herz der Europäischen Union. Dabei haben wir die Gelegenheit, uns vor Ort ein Bild von der Arbeit des Europäischen Parlaments in Brüssel zu machen und die umliegenden Städtejuwelen wie Brügge und Antwerpen zu bewundern.

### 1. TAG: ANREISE

Die Abfahrt in Köln wird am frühen Nachmittag sein (ca. 13:30 Uhr), sodass man aus den meisten Regionen Deutschlands die Möglichkeit hat, rechtzeitig den Abfahrtsort Köln Hauptbahnhof zu erreichen. Nach knapp zwei Stunden erreichen wir Brüssel. Den Bustransfer zum Hotel wollen wir gleich nutzen, um eine orientierende Stadtrund-

fahrt zu machen. Vorbei an der eindrucksvollen Kathedrale St. Michael und St. Gudula fahren wir zum Heysel-Bezirk. Hier sehen wir das Atomium, das Wahrzeichen von Brüssel auf dem Gelände zahlreicher Weltausstellungen, und das Schloss Laeken, eine der Residenzen der belgischen Königsfamilie. Nach dem Zimmerbezug treffen wir uns zum gemeinsamen Abendessen in einem nahegelegenen Restaurant der Altstadt.



Atomium



### REISE-HIGHLIGHTS

- Grand-Place in Brüssel
- Besuch im Europäischen Parlament
- UNESCO-Weltkulturerbe in Brügge und Antwerpen

### 2. TAG: BRÜSSEL

Am heutigen Tag lernen wir die Innenstadt zu Fuß kennen. Den perfekten Einstieg bildet der prunkvolle Grand-Place, der zweifellos zu den schönsten Plätzen Europas zählt. Danach geht es zu einer der berühmtesten Sehenswürdigkeiten der Stadt, dem Manneken Pis. Wir spazieren zum Mont des Arts, der als innovatives Kunstviertel gilt, weiter hinauf zum Place du Grand Sablon. Über dem Platz thront die Kirche Notre-Dame du Sablon, eine der schönsten gotischen Kirchen Belgiens. Nach einer kurzen Pause fahren wir mit der U-Bahn zum Europäischen Viertel. Wir besuchen die Europäische Kommission und hören einen Vortrag über ihre Rolle als politische Exekutive der EU. Die Europäische Kommission besteht aktuell aus 27 Mitgliedern, den Kommissarinnen und Kommissaren. Seit der EU-Erweiterung 2004 entsendet jeder der Mitgliedstaaten je ein



EU-Parlament

Kommissionsmitglied. Wie die Zusammenarbeit so vieler internationaler Kolleginnen und Kollegen klappen kann, ist eine der spannenden Fragen, denen wir nachgehen. Der Rest des Tages steht zur freien Verfügung.

### 3. TAG: BRÜSSEL

Wir widmen unseren Vormittag dem Europäischen Parlament. Ein Besuch des imposanten Plenarsaals für die zur Zeit 705 Abgeordneten ermöglicht uns, in die aufregende



Brügge

Atmosphäre des größten transnationalen Parlaments der Welt einzutauchen und mehr über seine Befugnisse und seine Bedeutung zu erfahren. Der Besucherdienst wird uns diese eindrucksvolle Institution erklären und näherbringen. Anschließend bleibt uns noch etwas Zeit, um das Haus der Europäischen Geschichte zu besuchen. Der Rest des Tages steht zur freien Verfügung.

#### 4. TAG: BRÜGGE

Unser heutiger Ausflug führt uns nach Brügge, die Perle Flanderns. Nirgendwo erscheint das Mittelalter so lebendig wie in Brügge mit seinen Brücken und Kanälen, kleinen Gassen, geschmückten Häusern und herrlichen Kirchen. Den ganzen Tag nehmen wir uns für die Stadterkundung Zeit und sehen den Rozenhoedkaai und Marktplatz, den See der Liebe, die Stiftungshäuser und vieles mehr.

#### 5. TAG: ANTWERPEN

Mit der Bahn fahren wir nach Antwerpen. Wir erkunden die historische Altstadt und sehen dabei den einzigartigen Marktplatz, die prachtvollen Zunfthäuser aus dem „Goldenen Zeitalter“ und die Liebfrauenkathedrale, in der zahlreiche Gemälde von Rubens ausgestellt sind. Am Nachmittag lernen wir bei einer Brauereiführung die berühmte belgische Braukunst kennen und genießen im Anschluss bei einer Probe das Antwerpener Bier.

#### 6. TAG: ABREISE

Nach dem Frühstück erfolgen der Transfer zum Bahnhof und die Rückfahrt nach Köln.



Antwerpen

#### UNSER HOTEL: MOTEL ONE

Im Zentrum von Brüssel lädt unser Design-Hotel ein, die Sehenswürdigkeiten der belgischen Hauptstadt zu erkunden: Die Kathedrale St. Michael, das Alte Rathaus, der Grand-Place und das berühmte Manneken Pis sind gut zu Fuß erreichbar. Ganz in der Nähe des Hotels befindet sich außerdem der „Parc de Bruxelles“, eine grüne Oase mitten in der Großstadt. Die Kombination der Einrichtung aus italienischen Designermöbeln und der berühmten Brüsseler Spitze verleiht dem Hotel eine unvergleichliche Atmosphäre. Die Zimmer sind ausgestattet mit Dusche/WC, Klimaanlage, kostenlosem WLAN, TV und Arbeitsplatz mit Sessel.



Motel One Lobby



#### SPD-GRUPPENREISE

6 Reisetage



#### TERMINE & PREISE (€)

23.05.–28.05.2024

22.08.–27.08.2024



p. P. im DZ  
EZ-Zuschlag

945,-  
250,-

#### IM PREIS ENTHALTEN

- ICE-Zugfahrt in der 2. Kl. ab/bis Köln nach Brüssel
- Transfer Bahnhof – Hotel – Bahnhof
- 5 Übernachtungen mit Frühstück im zentral gelegenen Hotel Motel One
- 1 Willkommensabendessen im Restaurant
- 1 Brauereiführung mit Bierprobe
- Zugfahrten ab/bis Brüssel nach Brügge und Antwerpen
- Metrofahrkarten im Rahmen des Besichtigungsprogramms
- Alle Eintrittsgelder
- Übernachtungssteuer
- Audiosystem während der Führungen
- Informationsmaterial zur Reise
- Örtliche deutschsprachige Reiseleitung
- SPD-Reiseleitung

#### WICHTIGE HINWEISE

- **Mindestteilnehmerzahl:** 15 Personen
- Um Zutritt zu den Gebäuden der Europäischen Institutionen zu erlangen, muss ein Identitätsdokument vorgezeigt werden (Personalausweis oder Reisepass).
- Treffen mit örtlichen Institutionen erfolgen vorbehaltlich Terminbestätigung.
- **Einreisebestimmungen:** Deutsche Staatsbürger benötigen einen gültigen Personalausweis oder Reisepass. Staatsangehörige anderer Länder und Besitzer doppelter Staatsangehörigkeit lassen sich bitte vor ihrer Buchung von uns individuell beraten.
- **Gut zu wissen:** Bitte beachtet unsere Hinweise auf S. 8.



Buchung & Beratung



[www.spd-reiseservice.de](http://www.spd-reiseservice.de)



[info@spd-reiseservice.de](mailto:info@spd-reiseservice.de)



030 / 25 59 46 00

STÄDTEREISE



# PARIS – METROPOLE MIT CHARME UND HERZ

*Paris, Paris: Was für ein Klang! Wie viele Bilder und Emotionen stellen sich automatisch ein! Vor allem Emotionen: Paris ist ja die „Stadt der Liebe“! Aber warum eigentlich? Finden wir es heraus! Die Silhouette der Stadt, der Eiffelturm, ein Croissant in einem Café auf dem Montmartre – alles atmet französische Lebensart und lädt ein, abzutauchen in die ganz eigene Atmosphäre der Stadt an der Seine.*

## REISE-HIGHLIGHTS

- Stadtrundfahrt mit Auffahrt auf den Tour Montparnasse
- Geführter Spaziergang von **Notre-Dame** zum **Centre Pompidou**
- **Bootsfahrt** auf der Seine



Sacré-Coeur

### 1. TAG: ANREISE

Voraussichtlich um 12:56 Uhr verlassen wir Frankfurt/M. ganz bequem und umweltfreundlich mit dem Zug (TGV oder ICE) und erreichen Paris in nur vier Stunden. Nach dem Bustransfer zum Hotel und dem Check-in begeben wir uns zu Fuß in ein nahegelegenes Restaurant zum gemeinsamen Abendessen.

### 2. TAG: STADTRUNDFAHRT – ATELIER DES LUMIÈRES

Wir beginnen den Tag mit einer Stadtrundfahrt, vorbei an Bastille, Rathaus, Louvre, Panthéon, Invalidendom, Eiffelturm, Opéra Garnier und vielen anderen Sehenswürdigkeiten. Ein wahrer Höhepunkt ist die Auf-



fahrt auf die 210 Meter hoch gelegene Aussichtsterrasse des Tour Montparnasse. Der Rundblick über Paris ist spektakulär: Die schönsten Sehenswürdigkeiten der Stadt liegen zu unseren Füßen. Danach haben wir, während der freien Zeit zur Mittagsstunde, die Gelegenheit, das geschäftige Quartier de Montparnasse mit seinen Crêperien, kleinen Läden, chicen Boutiquen und historischen Bistros zu erkunden und uns für den weiteren Tagesverlauf zu stärken. Nachmittags fahren wir gemeinsam mit der Métro zum Atelier des Lumières. Zwischen Bastille und Place de la Nation wurde eine ehemalige Eisengießerei in einen Ausstellungsort im XXL-Format verwandelt. Seit April 2018 werden die Besucher durch „Multimedia-Magie“ auf eine Entdeckungsreise zu großen Namen und bedeutenden Werken der Kunstgeschichte geführt.

### 3. TAG: NOTRE-DAME – BOOTSFAHRT AUF DER SEINE

Der heutige Rundgang beginnt bei der Kathedrale Notre-Dame auf der Seine-Insel Île de la Cité. Als Schauplatz von Krönungen, Trauungen und Beisetzungen sowie vieler weiterer bedeutender historischer Ereignisse ist sie das Symbol für das nationale Selbstverständnis Frankreichs, was sowohl die Bestürzung wie auch die überwältigen-



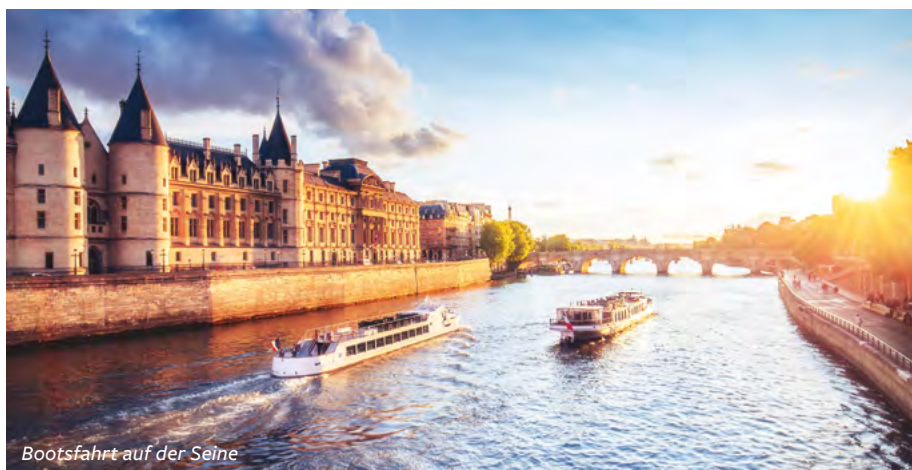

Bootsfahrt auf der Seine

de Spendenbereitschaft zum Wiederaufbau nach dem tragischen Großbrand im April 2019 erklärt. Wir wechseln dann hinüber auf das rechte Ufer der Seine, die Rive Droite, und streifen durch das 4., 3., 2. und 1. Arrondissement der historischen Innenstadt bis zum Centre Pompidou. Seine nicht unumstrittene modernistische Architektur sticht zwischen dem imposanten Rathaus, edlen Fassaden von Nobelhotels, Banken, Boutiquen, Einkaufs-Galerien, -passagen und -zentren wie dem ehemaligen Großmarkt Les Halles deutlich hervor. Ein schöner Abschluss für das gemeinsame Tagesprogramm ist die Bootsfahrt auf der Seine. Vorbei an Notre-Dame, dem Louvre, dem Eiffelturm und der Nationalversammlung erleben wir eine Stunde lang die „Stadt der Liebe“ aus neuer Perspektive und erfahren dabei noch viele interessante Details über die französische Hauptstadt und ihre Bewohner.

#### 4. TAG: TAG ZUR FREIEN VERFÜGUNG – ABSCHIEDSABENDESSEN

Der heutige Tag steht zur freien Verfügung. Eine Idee wäre, auf dem berühmten Pont Neuf die Seine zu überqueren und an ihrem Ufer bis zum Musée d'Orsay zu spazieren. Oder den Louvre und seine berühmte Bewohnerin, die Mona Lisa, zu besuchen. Oder das Panthéon zu besichtigen, die Ruhmeshalle und Ruhestätte für die „Großen Franzosen“ wie u.a. Jean-Jacques Rousseau, Voltaire, Victor Hugo, Alexandre Dumas, Émile Zola oder Marie Curie. Oder den Nachmittag auf dem Hügel Montmartre zu verbringen, über die Stiegen und Gassen zu streifen und von den Stufen der Basilika Sacré-Cœur auf die Stadt hinunterzuschauen. Dann ist es auch nicht mehr weit zu unserem gemeinsamen Abschiedsabendessen in einem Restaurant auf dem Montmartre.

#### 5. TAG: ABREISE

Nach dem Bustransfer zum Bahnhof treten wir zusammen die Rückreise mit dem Zug (ICE oder TGV) an, bis sich in Frankfurt/M. voraussichtlich um 16:59 Uhr unsere Wege für die Weiterfahrt in die Heimatorte trennen.



Arc de Triomphe



#### UNSER HOTEL IN PARIS

Das 3-Sterne-Hotel BW Ronceray-Opéra befindet sich in einem prächtigen Gebäude aus dem frühen 19. Jahrhundert, neben dem Grévin-Museum, zwischen dem Boulevard Montmartre und der charmanten und zeitlosen Passage Jouffroy. Mit den Metro-Linien 8 und 9 erreicht man bequem die Sehenswürdigkeiten der französischen Hauptstadt. Die kleinen, gemütlichen Zimmer mit Dusche und WC sind ausgestattet mit Klimaanlage, WLAN, Schreibtisch, TV und Haartrockner.



#### SPD-GRUPPENREISE

5 Reisetage



#### TERMINE & PREISE (€)

02.05.–06.05.2024

03.10.–07.10.2024



p. P. im DZ 945,-  
EZ-Zuschlag 250,-

#### IM PREIS ENTHALTEN

- **Zugfahrt mit ICE oder TGV** von Frankfurt/M. nach Paris und zurück
- **Transfer** Bahnhof – Hotel – Bahnhof
- **4 Übernachtungen mit Frühstück** im zentral gelegenen 3-Sterne-Hotel BW Ronceray-Opéra
- **2 Abendessen** in einem Restaurant
- **Umfangreiches Ausflugs- und Besichtigungsprogramm**
- **Eintrittsgelder** Tour Montparnasse und Atelier des Lumières
- **Geführte Stadtrundfahrt und geführter Rundgang** mit deutschsprachender Reiseleitung
- **Métrokarten** für das gemeinsame Programm
- **Audiosystem** während der Führungen
- **Informationsmaterial** zur Reise
- **SPD-Reiseleitung**

#### WICHTIGE HINWEISE

- **Mindestteilnehmerzahl:** 15 Personen
- **Einreisebestimmungen:** Deutsche Staatsbürger benötigen einen gültigen Personalausweis oder Reisepass. Staatsangehörige anderer Länder und Besitzer doppelter Staatsangehörigkeit lassen sich bitte vor ihrer Buchung von uns individuell beraten.
- **Gut zu wissen:** Bitte beachtet unsere Hinweise auf S. 8.

Hotel BW Ronceray-Opéra





STÄDTEREISE

Park Güell

# KUNSTSTADT BARCELONA

Die katalanische Hauptstadt am Mittelmeer sorgt mit ihrer zweitausendjährigen Geschichte, vor allem aber mit ihren Museen und weltbekannten Bauwerken für unvergessliche Urlaubserlebnisse. Dazu kommen mit der Lebensfreude ihrer Bewohner und den milden mediterranen Temperaturen weitere Gründe, warum man Barcelona mindestens einmal besucht haben sollte. Zu unserem Kulturprogramm für Kunstliebhaber gehören thematische Führungen und natürlich auch ein Besuch im Teatre-Museu Dalí in Figueras.

## REISE-HIGHLIGHTS

- UNESCO-Weltkulturerbe **Sagrada Família**
- Spaziergang über die **Ramblas**
- Besuch der **Fundació Joan Miró**
- **Figueras** – Heimatstadt Dalís



Kunstwerk von Miró

### 1. TAG: ANREISE – BARCELONA

Anreise von Deutschland nach Barcelona. Nach dem Personen- und Gepäcktransfer vom Flughafen treffen wir uns am Abend zu einem gemeinsamen Willkommen-Abendessen im Hotel.

### 2. TAG: AUF DEN SPUREN GAUDÍS

Die Sagrada Família ist nicht nur eine Kathedrale, deren innovative Bauprinzipien großen Einfluss auf die Architektur des 20. Jh. nahmen, sie ist auch multidimensionaler Ausdruck des Welt- und Menschenbildes ihres Schöpfers. Bei der Casa Batlló ließ sich das Genie von der Tierwelt und dem Meeresgrund inspirieren. Am freien Nachmittag kann jeder auf eigene Faust einen Spaziergang durch den Park Güell unternehmen, wo man Gaudís Hommage an die Natur erlebt,



Sagrada Família

und die Casa Milà ist ein wunderschönes Beispiel für die Architektur der Moderne. Wir bemühen uns, die Innenbesichtigung der Sagrada Família zu ermöglichen. Zum heutigen Zeitpunkt (Katalogdruck im Oktober) ist der Erwerb von Eintrittskarten leider noch nicht möglich, deshalb behalten wir uns es vor.

### 3. TAG: BARRI GÒTIC

Heute treffen wir unseren Guide an der Rambla, einem der schönsten Boulevards der Welt, der durch seine Lebendigkeit, Vielfalt und bunte Mischung der Spaziergänger hervorsticht. Mit einer Länge von rund 1,2 Kilometern führt er mitten durch das Zentrum von Barcelona und verbindet den Plaça de Catalunya mit dem Alten Hafen. Auf halber Höhe befindet sich der Markt Boquería, einer der ältesten und beliebtesten Märkte der Stadt. Entlang der Rambla finden wir zudem viele interessante Gebäude wie das Gran Teatre del Liceu und die Kathedrale. Anschließend besuchen wir auch noch die nahegelegene Kirche Santa Maria del Mar, ein Meisterwerk katalanischer Gotik.

### 4. TAG: BERG MONTJUIC – MUSEUM FUNDACIÓ JOAN MIRÓ

Der 213 Meter hohe Berg Montjuic, der sich über dem Handelshafen in der Südstadt erhebt, ist Barcelonas größtes Erholungsgebiet. Seine Freizeitmöglichkeiten und



Gerona

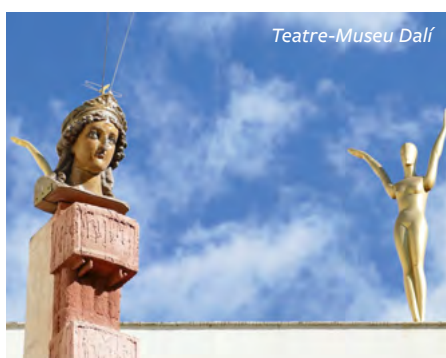

Teatre-Museu Dalí



La Rambla

Sehenswürdigkeiten sind wirklich bemerkenswert: 1929 wurde hier die Weltausstellung abgehalten, auf halber Höhe entstanden die Spielstätten für die Olympischen Spiele 1992 und im Pueblo Español (Außenbesichtigung) findet man alle architektonischen Baustile der verschiedenen autonomen Regionen Spaniens. Auf dem Montjuïc im Museum Fundació Joan Miró besuchen wir dann auch noch die größte Sammlung des berühmten katalanischen Künstlers, der Werke im Stil des Surrealismus erschuf. Der Rest des Tages steht zur freien Verfügung. Barcelona ist bekannt für ihre Sandstrände. Wie wäre es mit einem Bad bei milden Temperaturen?

#### 5. TAG: GERONA – FIGUERAS

Morgens geht es in den Norden Kataloniens. Unsere Route führt zunächst nach Gerona, der Provinzhauptstadt mit ihrer gut erhaltenen Altstadt über dem Fluss Oñar. Wir besichtigen zunächst die Reste des Judenviertels, eines der ältesten und wichtigsten in Spanien, und die sehenswerte Kathedrale.

#### WICHTIGE HINWEISE

- **Mindestteilnehmerzahl:** 20 Personen
- **Einreisebestimmungen:** Deutsche Staatsbürger benötigen einen gültigen Personalausweis oder Reisepass. Staatsangehörige anderer Länder und Besitzer doppelter Staatsangehörigkeit lassen sich bitte vor ihrer Buchung von uns individuell beraten.
- **Citytax:** € 3,80 pro Person und Nacht zahlbar vor Ort
- Einige Besichtigungen werden mit öffentlichen Verkehrsmitteln unternommen.
- **Gut zu wissen:** Bitte beachtet unsere Hinweise auf S. 8.

Danach geht es weiter nach Figueras. Dort wird das Teatre-Museu Dalí besucht, das der aus Figueras stammende Künstler selbst entwarf und in dem ein Großteil seiner Werke, die eindeutig ihre Zugehörigkeit zum Surrealismus manifestieren, ausgestellt ist. Nach unserer Rückkehr nach Barcelona treffen wir uns noch zu einem gemeinsamen Abschieds-Abendessen im Hotel.

#### 6. TAG: ABREISE

Je nach Abflugzeit besteht noch Zeit für eigene Unternehmungen, bis der Transferbus zum Flughafen abfährt.

#### UNSER HOTEL IN BARCELONA

Das stilvolle 3-Sterne-Hotel Evenia Rocafort befindet sich im Zentrum von Barcelona, nur 200 m von der U-Bahn-Station Poble Sec entfernt. Die klimatisierten und schallisolierten Zimmer bieten modernen Komfort. Alle 52 Zimmer sind mit Telefon, Sat-TV, Minibar, Safe und kostenfreiem WLAN ausgestattet. Morgens wird ein abwechslungsreiches Frühstücksbuffet angeboten.

#### SPD-FLUGREISE

6 Reisetage



#### TERMINE & PREISE (€)

18.03.–23.03.2024



11.11.–16.11.2024

p. P. im DZ **1.090,-**  
EZ-Zuschlag **190,-**

**Auf Wunsch zubuchbar** (p.P. in €)

- A Rail & Fly**  
hin und rück 2. Kl.,  
nur buchbar für Flüge  
ab Frankfurt **82,-**

#### IM PREIS ENTHALTEN

- **Flug ab/bis Frankfurt und Düsseldorf** nach Barcelona mit Lufthansa, Vueling oder Eurowings. Hamburg, Berlin oder München auf Anfrage
- **Transfer**  
Flughafen – Hotel – Flughafen
- **5 Übernachtungen mit Frühstück** im 3-Sterne-Hotel Evenia Rocafort
- **2 Abendessen**
- **Umfangreiches Ausflugs- und Besichtigungsprogramm**
- **Alle Eintrittsgelder**
- **Audiosystem** während der Führungen
- **Informationsmaterial** zur Reise
- **Örtliche deutschsprachige Reiseleitung**
- **SPD-Reiseleitung**



Hotelloobby

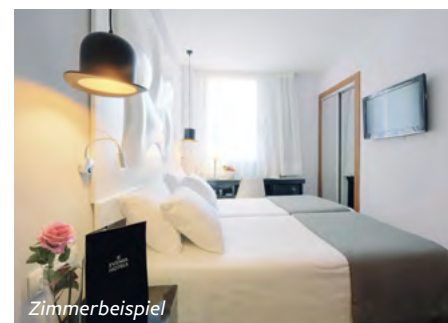

Zimmerbeispiel



## STÄDTEREISE

# MADRID – PULSIERENDES HERZ SPANIENS

Madrid ist das geografische, politische und kulturelle Zentrum Spaniens und erwartet uns mit großartigen Sehenswürdigkeiten wie der herrschaftlichen Plaza Mayor, dem königlichen Palacio Real, dem Prado mit seiner enormen Gemälde- und Skulpturensammlung und dem Museo Reina Sofía mit Picassos weltberühmtem Gemälde „Guernica“ als dem Sinnbild für Gewalt und Zerstörung im Spanischen Bürgerkrieg.

### 1. TAG: ANREISE – FLUG NACH MADRID

Abflug von Deutschland nach Madrid und Transfer ins Hotel. Nach dem Check-in gemeinsames Abendessen.



Plaza España

### 2. TAG: RUND UM DIE PLAZA MAYOR

Ein gemütlicher Spaziergang führt uns durch das urige Madrid mit seinen verwinkelten Gassen und historischen Gebäuden. Während des Rundgangs sehen wir die Puerta del Sol, das Zentrum der Stadt und spanischer Kilometer 0 sowie die wunderschöne Plaza Mayor, ein Prachtstück des spanischen Barocks. An ihrer Nordseite befindet sich die sehenswerte Casa de la Panadería, die alte Kornkammer, in der Nähe der Mercado San Miguel. Diese schöne Markthalle hat nichts mehr mit einem traditionellen Markt zu tun. Die Halle aus Glas und Eisen von 1916 ist heute ein privat betriebener Gourmet-

tempel. Den letzten Halt machen wir vor dem Königspalast; der Palacio Real ist wahrlich majestätisch und gehört zu den größten Schlössern Europas.

### 3. TAG: STADTRUNDFAHRT – MUSEO DEL PRADO

Wir besuchen heute eines der größten Kunstmuseen der Welt, das Prado-Museum. Es verfügt über die bedeutendste Sammlung spanischer Malerei vor 1900 (z.B. El Greco, Velazquez, Goya u.a.), aber auch herausragende Werke anderer europäischer Maler wie Raffael, Tizian, Bosch, Rubens und Dürer. Anschließend fahren wir zum modernen Teil

## REISE-HIGHLIGHTS

- Weltberühmte Museen:  
**Prado und Reina Sofía**
- Spaziergang durch  
das Literaten-Viertel  
**Barrio de las Letras**
- UNESCO-Weltkulturerbe  
**Toledo**



Madrid



Toledo

der Stadt und sehen u.a. die Gran Vía, den Retiro-Park und die Plaza de Cibeles. An diesem Platz, einem der belebtesten, bekanntesten und schönsten von Madrid, liegen so beachtliche Sehenswürdigkeiten wie die Fuente de Cibeles und der Palacio de Cibeles, der Sitz der Stadtverwaltung.

**4. TAG: DAS LITERATEN-VIERTEL – REINA-SOFÍA-MUSEUM**

Der Stadtteil Las Letras liegt mitten in Madrid und verdankt seinen Namen der Tatsache, dass hier einige der großen Literaten Spaniens gelebt und gearbeitet haben. Wer mit offenen Augen durch diesen Stadtteil streift, kann Gedichte, Zitate und Aphorismen von bedeutenden Schriftstellern des „Spanischen Goldenen Zeitalters“ wie Lope de Vega oder Cervantes, auf Gedenktafeln, an Häuserwänden und auf dem Pflaster der Calle de las Huertas projiziert, entdecken. Ein weiterer Reiz des Barrio de Las Letras sind die vielen Geschäfte, von traditionellen Läden bis hin zu modernen Geschäften der Avantgarde. Am Nachmittag besichtigen wir das Reina-Sofía-Museum. Im ehemaligen Stadthospital präsentiert die ständige Ausstellung vorwiegend Werke spanischer Kunst des 20. Jahrhunderts wie Pablo Picasso, Salvador Dalí und Joan Miró, surreale Kunst von Francis Picabia und René Magritte sowie Werke der Vertreter des Kubismus und expressionistischer Künstler. Jedoch ist nicht nur das Innere des Museums interessant und berühmt, sondern auch das Gebäude selbst ist ein Symbol für zeitgenössische Kunst im Herzen der spanischen Hauptstadt.

**5. TAG: TOLEDO**

Ein Tagesausflug führt uns heute nach Toledo, die frühere Hauptstadt des spanischen Königreiches. Die gesamte Altstadt mit ihren von jüdischen, arabischen und christlichen Einflüssen geprägten Sehenswürdigkeiten



Königspalast

gehört zum UNESCO-Weltkulturerbe. Toledo ist auch die Stadt El Grecos, der hier ab 1577 seine Wahlheimat fand. Seine Werke sind überall in der Stadt präsent, u.a. sehen wir das berühmte Gemälde „Das Begräbnis des Grafen von Orgaz“ in der Kirche Santo Tomé. Ein weiterer Höhepunkt Toledos ist das Kloster San Juan de los Reyes von 1477 sowie die Synagoge del Tránsito, ein Schmuckstück des Mudéjar-Stils. Wo einst die Hauptmoschee der Stadt stand, erhebt sich jetzt eine mächtige Kathedrale, die zweitgrößte Kathedrale Spaniens. Höhepunkte der opulenten Ausstattung sind der geschnitzte Hochaltar und die Gemäldesammlung in der Sakristei mit etlichen Werken von El Greco, Goya, Velázquez, Zurbarán, Rubens, Tizian und van Dyck. (ca. 140 km)

**6. TAG: ABREISE**

Nach dem Frühstück erfolgen der Transfer zum Flughafen und der Rückflug nach Deutschland.

**UNSER HOTEL IN MADRID**

Das 3-Sterne Hotel Ganivet liegt sehr zentral, nur 10 Gehminuten von der Plaza Mayor entfernt. Es bietet 147 komfortabel eingerichtete, schallisolierte und klimatisierte Zimmer mit Safe und kostenlosem WLAN.

**SPD-FLUGREISE**

6 Reisetage

**TERMINE & PREISE (€)**

14.04.–19.04.2024

27.10.–01.11.2024

p. P. im DZ **1.190,-**  
EZ-Zuschlag **200,-**

**Auf Wunsch zubuchbar** (p.P. in €)

**A Rail & Fly**  
hin und rück 2. Kl. **82,-**  
Nur buchbar für Flüge ab Frankfurt

**IM PREIS ENTHALTEN**

- **Flug ab/bis Frankfurt und Hamburg** nach Madrid mit Lufthansa oder Vueling; Düsseldorf, Berlin oder München auf Anfrage
- **Transfer**  
Flughafen – Hotel – Flughafen
- **5 Übernachtungen mit Frühstück**  
im 3-Sterne Hotel Ganivet
- **2 Abendessen**
- **Umfangreiches Ausflugs- und Besichtigungsprogramm**
- **Alle Eintrittsgelder**
- **Audiosystem**  
während der Führungen
- **Informationsmaterial** zur Reise
- **Örtliche deutschsprachende Reiseleitung**
- **SPD-Reiseleitung**



Prado Museum, Der Triumph des Bacchus

**WICHTIGE HINWEISE**

- **Mindestteilnehmerzahl:** 20 Personen
- **Einreisebestimmungen:** Deutsche Staatsbürger benötigen einen gültigen Personalausweis oder Reisepass. Staatsangehörige anderer Länder und Besitzer doppelter Staatsangehörigkeit lassen sich bitte vor ihrer Buchung von uns individuell beraten.
- **Gut zu wissen:** Bitte beachtet unsere Hinweise auf S. 8.

Canal Grande

STÄDTEREISE



# VENEDIG UND DIE KUNST-BIENNALE ERLEBEN

Es gibt Orte, die man einmal im Leben gesehen haben muss – und solche, die man wieder und wieder besuchen möchte. Dazu gehört Venedig, die „Königin der Adria“, deren Anziehungskraft sich nie erschöpft. Ein besonderes Erlebnis ist die internationale Kunstausstellung, die alle zwei Jahre in der Lagunenstadt stattfindet.

## 1. TAG: ANREISE

Wir fliegen von Frankfurt nach Venedig. Dort erfolgen die Begrüßung durch unsere örtliche Reiseleitung und der Transfer mit dem Wassertaxi zum Hotel. Am Abend erwartet uns ein Dreigangmenü in einer typischen Trattoria der Altstadt.

## 2. TAG: RUND UM DEN MARKUSPLATZ

Wir beginnen unsere Tour auf dem weitläufigen Markusplatz und plötzlich wird uns klar, dass Venedig jahrhundertlang zu den be-

deutendsten wirtschaftlichen und politischen Zentren der Welt zählte. Der kunstvolle Markusdom, der als Grabkirche des Evangelisten gebaut wurde, der Campanile (Glockenturm), der mächtige Dogenpalast, die vielen Paläste, die den Platz umgeben, erzählen von einer unglaublich reichen Vergangenheit und bilden heute eine einzigartige Kulisse. Der Rest des Tages steht zur freien Verfügung. Wer den Menschenmassen in Venedig entgehen möchte, findet in fast allen sechs Vierteln ruhige Gassen und beschauliche Plätze. Besonders empfehlenswert ist der Stadtteil Castello. Mit seinen versteckten Plätzen und Gassen, seinen bemerkenswerten Kirchen wie der Dominikanerbasilika SS. Giovanni e Paolo, dem größten Sakralbau Venedigs, und mit seinen vielfältigen Palästen besitzt Castello ein auffälliges venezianisches Flair.

## 3. TAG: MEISTERWERKE DER VENEZIANISCHEN MALEREI

Heute erwartet uns ein Spaziergang durch den Stadtteil San Polo zwischen Vergangenheit und Gegenwart, mit malerischen Ecken und Meisterwerken der venezianischen Malerei. Zuerst besuchen wir den tausend Jahre alten, lebhaften Rialtomarkt, danach erreichen wir durch enge Gassen eine der schönsten Kirchen der Stadt, die Frari-Basilika, bekannt für Meisterwerke von Tizian und Bellini. In dieser Kirche wurden zahlreiche bedeutende Persönlichkeiten bestattet. Im Kapitelsaal



Santa Maria della Salute

finden sich das Wandgrabmal des Dogen Francesco Dandolo und das Mausoleum für den Bildhauer Antonio Canova. Und zuletzt wird auch die Scuola Grande di San Rocco, die sogenannte Sixtinische Kapelle Venedigs mit den wunderbaren Gemälden von Tintoretto, unsere Aufmerksamkeit gefangen nehmen.

## 4. TAG: DIE ORTE DER BIENNALE

Das Motto der Biennale 2024 ist „Foreigners Everywhere“ – Fremde überall: Das Fremdsein und -fühlen wird in der Ausstellung eine wichtige Rolle spielen. „Wo auch immer man hingeht und wo auch immer man ist, wird man immer auf Fremde treffen. Sie/wir sind überall. Unabhängig von dem Aufenthaltsort ist man im Grunde immer ein Fremder“, kommentierte der Kurator Adriano Pedrosa. Die flächenhaft großen und zentralen Ausstellungen finden in den Giardini, einem weitläufigen Park, und dem Arsenal, dem Gebäude einer ehemaligen Werft, statt. Zusammen mit unserer

## REISE-HIGHLIGHTS

- Geführter Rundgang durch die Pavillons der Kunst-Biennale
- Tintoretto's Ausstellung in der Scuola Grande di San Rocco
- Zentral gelegenes Hotel nahe dem Markusplatz



Markusdom



Biennale 2015,  
Kunstwerk von Katharina Grosse

örtlichen Stadtführerin erkunden wir einen Teil dieser einzigartigen Kunstausstellung. Der Nachmittag steht zur freien Verfügung. Die Biennale lebt von und an den verschiedensten dezentralen Orten innerhalb der Stadt. Diese vielfältigen Entdeckungen sollte man nach eigenem Gusto erleben.

#### 5. TAG: STADTTEIL CANNAREGIO

Am Vormittag besuchen wir Cannaregio, einen besonderen Stadtteil Venedigs mit dem ehemaligen jüdischen Ghetto, das den Begriff Ghetto für alle Ewigkeit prägte. Hier mussten per Erlass ab 1516 alle 5.000 in Venedig lebenden Juden wohnen. Das abgeschlossene Gebiet hat seinen Namen von den ursprünglich hier ansässigen Kanonengießereien. Zu den Hauptsehenswürdigkeiten gehört die gotische Kirche Madonna dell'Orto mit zahlreichen Werken von Tintoretto, der hier begraben ist. Der Rest des Tages steht zur freien Verfügung. Die Stadt bietet sich als perfekte Kulisse für einzigartige Erlebnisse. Wie wäre es mit einer Gondelfahrt in den Kanälen mit balancierendem Gondoliere?

#### 6. TAG: ABREISE

Nach dem Frühstück geht es mit dem Wasertaxi zurück zum Flughafen, vielfach inspiriert durch die Schönheit von Kunst und Architektur und die Atmosphäre dieser einzigartigen Stadt.

##### WICHTIGE HINWEISE

- **Mindestteilnehmerzahl:** 15 Personen
- **Einreisebestimmungen:** Deutsche Staatsbürger benötigen einen gültigen Personalausweis oder Reisepass. Staatsangehörige anderer Länder und Besitzer doppelter Staatsangehörigkeit lassen sich bitte vor ihrer Buchung von uns individuell beraten.
- Insbesondere aufgrund der Wegstrecken bei Ausflügen und Besichtigungen ist diese Reise für Gäste mit eingeschränkter Mobilität nur bedingt bis gar nicht geeignet.
- **Citytax:** € 3,- pro Person und Nacht zahlbar vor Ort
- **Gut zu wissen:** Bitte beachtet unsere Hinweise auf S. 8.



Biennale 2015,  
Kunstwerk von Chiharu

#### UNSER HOTEL IN VENEDIG

Das ehemalige Augustinerkloster Domus Ciliota befindet sich in herrlich zentraler Lage, fußläufig sind es nur 10 Minuten bis zum Markusplatz und zur Vaporetto-Anlegestelle Accademia. Die Zimmer sind zweckmäßig eingerichtet und verfügen über Bad mit Wanne oder Dusche/WC, Satelliten-TV und Klimaanlage. WLAN ist in allen Bereichen kostenfrei.



Markusplatz

#### SPD-FLUGREISE

6 Reisetage



#### TERMINE & PREISE (€)

24.05.–29.05.2024



18.09.–23.09.2024

16.10.–21.10.2024

p. P. im DZ **1.230,-**

EZ-Zuschlag **125,-**

#### Auf Wunsch zubuchbar (p. P. in €)

- A Rail & Fly**  
hin und rück 2. Kl.,  
nur buchbar für Flüge  
ab Frankfurt

**82,-**

#### IM PREIS ENTHALTEN

- **Flug ab/bis Frankfurt**  
nach Venedig mit Lufthansa,  
**Hamburg, Düsseldorf, Berlin**  
oder **München** auf Anfrage
- **Zugfahrt mit Eurocity**  
in der 2. Kl. ab/bis München  
nach Venedig auf Anfrage
- **Transfer**  
Flughafen – Hotel – Flughafen
- **5 Übernachtungen mit Frühstück**  
im zentral gelegenen Hotel  
Domus Ciliota
- **1 Willkommensabendessen**  
in einer typischen Trattoria
- **Umfangreiches Ausflugs-  
und Besichtigungsprogramm**
- **Alle Eintrittsgelder**
- **72-Stunden Vaporetto-Fahrkarten**  
(Wasserbus)
- **Audiosystem**  
während der Führungen
- **Informationsmaterial**  
zur Reise
- **Örtliche deutschsprachende  
Reiseleitung**
- **SPD-Reiseleitung**

Petersdom

## STÄDTEREISE

# ROM – KUNST, KULTUR UND DOLCE VITA

Alle Wege führen nach Rom – nirgends lässt sich Geschichte so hautnah erleben wie in der fast drei Jahrtausende alten Metropole. Drei thematische Führungen („Antikes Rom“, „Barockes Rom“ und „Christliches Rom“ sowie ein Besuch des Vatikan mit Engelsburg und Petersplatz) und ein fakultativer Ausflug in die historische Hafenstadt Ostia erwarten uns. Freuen wir uns also auf ein paar Tage in dieser überaus lebendigen Metropole mit ihren vielschichtigen Eindrücken und Bewohnern.

### 1. TAG: ANREISE

Wir fliegen von verschiedenen deutschen Flughäfen nach Rom. Dort erfolgt der Transfer in unser Hotel. Der Abend steht dann ganz im Zeichen unseres gemeinsamen Willkommens-Abendessens.

### 2. TAG: BAROCKES ROM

Heute erwartet uns eine beeindruckende Führung in die Baukunst des Barocks. Wir



Trevi-Brunnen

### REISE-HIGHLIGHTS

- Alle Höhepunkte der Stadt, u.a. Spanische Treppe, Trevi-Brunnen und Pantheon
- Führungen im Petersdom und in der Engelsburg
- Ausflug nach Ostia Antica

bewundern die berühmten Plätze Roms, u. a. die Piazza Navona mit ihrem prächtigen Vier-Ströme-Brunnen, die Spanische Treppe und den Trevi-Brunnen. Außerdem besuchen wir das Pantheon. Der weltberühmte Kuppelbau befindet sich im Herzen der Stadt und ist der ideale Ausgangspunkt, um im Anschluss Rom in Eigenregie zu erkunden. Bevor unser Rundgang zu Ende geht, sehen wir noch den Palazzo Chigi, Regierungssitz der italienischen Ministerpräsidentin, und die Piazza Colonna, die von der Marc-Aurel-Säule beherrscht wird. Der Nachmittag und der Abend stehen zur freien Verfügung.

### 3. TAG: ANTIKES ROM

Die heutige Stadtbesichtigung beginnt am Forum Romanum, dem Platz, der vom Zentrum der Stadt zum Zentrum der Welt wurde, und führt uns weiter zum Palatin-Hügel. Wenige Schritte sind es noch bis zum Kapitol, neuralgischer Punkt der Religion und der Politik der Antike. Über die beeindruckende Treppe von Michelangelo verlassen wir das Kapitol und gelangen auf die Via dei Fori Imperiali. Hier bewundern wir das Cäsarforum, das Forum Augusti, das Trajansforum und schließlich das Kolosseum (Außenbesichtigung). Für den Nachmittag steht noch der fakultative Besuch der Ostia Antica auf dem Programm, ein Ausgrabungs-



Reiterstandbild des Vittorio Emanuele II.

gelände an der einstigen Mündung des Tiber. Hier finden sich die reichhaltigen Überreste der durch die allmähliche Verlandung in die Bedeutungslosigkeit versunkenen gleichnamigen Hafenstadt des antiken Roms. Der Abend steht zur freien Verfügung.

### 4. TAG: VATIKAN

Zuerst besuchen wir die Engelsburg, die sich mit ihrer wechselvollen Geschichte imposant vor den Toren des Vatikanstaats erhebt. Die Engelsburg wurde bereits im 2. Jh. von Kaiser Hadrian als Mausoleum errichtet und später von den Päpsten als Festung genutzt. Die schönste Annäherung an den Vatikan führt über die Via della Conciliazione, die Straße der Versöhnung. Anschließend erreichen wir den Petersplatz mit dem majestätischen Petersdom. Als größte Kirche der Welt ist der Petersdom das Herzstück der





Engelsburg

Vatikanstadt und stellt für uns einen weiteren kulturellen, historischen sowie architektonischen Höhepunkt auf unserer Reise dar. Im Inneren erwarten uns zahlreiche Schätze der Kunstgeschichte, wie die riesige Bronzebaldachin, ein Meisterwerk von Bernini und die Pietà von Michelangelo. Wer noch Lust hat, kann nach der Führung die 320 Stufen bis zur Dachterrasse der Domkuppel besteigen und wird mit einem atemberaubenden Blick auf die gesamte Stadt belohnt.

#### 5. TAG: CHRISTLICHES ROM

Wir erkunden eine Auswahl besonderer Kirchen, darunter die Kathedrale von Rom Sankt Johann im Lateran. Sie ist die älteste Kirche der Stadt und geht auf Konstantin, den ersten christlichen Kaiser Roms, zurück. Gleich daneben befindet sich die Heilige Stiege. Der Überlieferung nach sind die 28 Stufen der Scala Santa, genau die, über die Jesus im Palast von Pontius Pilatus in Jerusalem vor seiner Kreuzigung gehen musste. Ein Kleinod unter dem römischen Kirchenhimmel ist die Basilika Santa Prassede, erbaut im 9. Jahrhundert. Ein Bilderbuch aus bunten Mosaiksteinen öffnet sich am Triumphbogen und in der Apsis. Nur wenige Schritte entfernt befindet sich die Kirche Santa Maria Maggiore, die größte Marienkirche Roms. Die Basilika ist ein exterritorialer Besitz des Vatikans und UNESCO-Weltkulturerbe. Am Abend genießen wir ein traditionelles Abschieds-Abendessen.

#### 6. TAG: ABREISE

Nach dem Frühstück erfolgt der Transfer zum Flughafen und wir kehren in die Heimatorte zurück.



Trastevere

#### UNSER HOTEL IN ROM

Das 4-Sterne-Hotel Abitart, das zu den besten Boutique-Art-Hotels Roms gehört, ist zentral gelegen und in unmittelbarer Nähe liegen die Cestius-Pyramide und die gleichnamige U-Bahn-Station. Das kulinarischen Paradies Eataly, das Museum MACRO und Casa Italo sind ca. 10 Minuten entfernt. Das Hotel besticht durch ein einmaliges Innendesign mit Skulpturen, Gemälden und Fotografien der Moderne und verfügt über einen Fahrstuhl, ein Restaurant, eine Bar und kostenloses WLAN in allen Bereichen. Die 66 kreativen Themenzimmer sind in unterschiedlichen Farbstilen und Designs eingerichtet und mit Safe, Föhn, Klimaanlage, Minibar, SAT-TV, Bad mit WC und Dusche oder Badewanne ausgestattet.



Piazza Navona

#### SPD-FLUGREISE

6 Reisetage

#### TERMINE & PREISE (€)

08.03. – 13.03.2024

12.09. – 17.09.2024

p. P. im DZ	1.150,-
EZ-Zuschlag	250,-

#### Auf Wunsch zubuchbar (p. P. in €)

- |                                                                                                                                            |         |
|--------------------------------------------------------------------------------------------------------------------------------------------|---------|
| <b>A</b> Ausflug Ostia Antica                                                                                                              | 45,-    |
| <b>B</b> Rail & Fly<br>hin und rück 2. Kl.,                                                                                                | 82,-    |
| <b>C</b> Innerdeutscher Anschlussflug<br>ab/bis Düsseldorf, Hamburg,<br>Bremen, Berlin, Leipzig und<br>Hannover nach München<br>und zurück | ab 98,- |

#### IM PREIS ENTHALTEN

- Flug ab/bis Frankfurt oder München nach Rom mit Lufthansa. Innerdeutscher Anschlussflug auf Anfrage zubuchbar, siehe oben.
- Transfer  
Flughafen – Hotel – Flughafen
- 5 Übernachtungen  
mit Frühstück im 4-Sterne-Hotel Abitart
- 2 Abendessen
- 4 thematische Stadtrundgänge
- Alle Eintrittsgelder
- ÖPNV-Fahrtkarten
- Audiosystem  
während der Führungen
- Informationsmaterial  
zur Reise
- Örtliche deutschsprachige Reiseleitung
- SPD-Reiseleitung

#### WICHTIGE HINWEISE

- **Mindestteilnehmerzahl:** 20 Personen
- **Citytax:** € 6,- pro Person und Nacht zahlbar vor Ort
- **Einreisebestimmungen:** Deutsche Staatsbürger benötigen einen gültigen Personalausweis oder Reisepass. Staatsan-

gehörige anderer Länder und Besitzer doppelter Staatsangehörigkeit lassen sich bitte vor ihrer Buchung von uns individuell beraten.

- Alle Besichtigungen werden mit öffentlichen Verkehrsmitteln unternommen.

- Insbesondere aufgrund der Wegstrecken bei Ausflügen und Besichtigungen ist diese Reise für Gäste mit eingeschränkter Mobilität nur bedingt bis gar nicht geeignet.
- **Gut zu wissen:** Bitte beachtet unsere Hinweise auf S. 8.

# Europa



Viele bedeutsame Entwicklungen der Menschheitsgeschichte wurden in Europa geboren. Hier stand die Wiege der Demokratie. Hier zeigt sich auch, wie Völker und Nationen nach schrecklichen Kriegen Frieden schließen und wieder zusammenfinden können. Diesen lebendigen und bunten Kontinent mit seinen so unterschiedlichen Menschen und Kulturen wollen wir erkunden. Reisen ist ein wunderbarer Weg, die Vielfalt unseres Kontinents besser kennenzulernen – ob bei einem Wiedersehen mit Vertrautem oder beim Erforschen bisher unbekannter Länder und Regionen. Europa erwartet uns!

Schweiz-Zugreise Bernina/Glacier	52
Schweiz-Jungfraujoch	54
Schweiz-Zugreise Gotthard	56
Baltikum-Rundreise	58
Schottland-Rundreise	60
Wales-Rundreise	62
Jersey	64
Bretagne & Normandie-Rundreise	66
Provence & Côte d'Azur-Rundreise	68
Bordeaux-Marseille-Rundreise	70
Côte d'Azur – GEW Feriencentrum <b>Individualurlaub</b>	72
Baskenland	74
Andalusien <b>Urlaub &amp; Mee(h)r</b>	76
Verona-Opernfestspiele	78
Bologna und Marken	80
Golf von Neapel/Amalfiküste	82
Apulien	84
Toskana-Weingut Aglioni <b>Individualurlaub</b>	86
Rumänien-Rundreise	88
Dalmatien	90
Albanien-Rundreise	92
Griechenland-Rundreise	94
Chalkidiki <b>Urlaub &amp; Mee(h)r</b>	96
Loutraki <b>Urlaub &amp; Mee(h)r</b>	98
Zypern	100



SPD-RUNDREISE

GEPÄCK-  
TRANSPORT  
AB CHUR  
BIS LUZERN

# MIT BERNINA UND GLACIER EXPRESS DURCH DIE SCHWEIZER ALPENWELT

Eine umfassende Rundreise auf den schönsten Bahnstrecken der Schweiz durch die faszinierende Hochgebirgswelt und zum Genfer See. Atemberaubende Schluchten, schneebedeckte Gipfel, grüne Täler und tief in den Fels gehauene Tunnel machen diese Reise zu einem Erlebnis für Fans der Eisenbahn, aber auch für alle Freunde der Bergwelt, die diese atemberaubenden Landschaften einmal aus einer völlig anderen Perspektive erleben wollen.

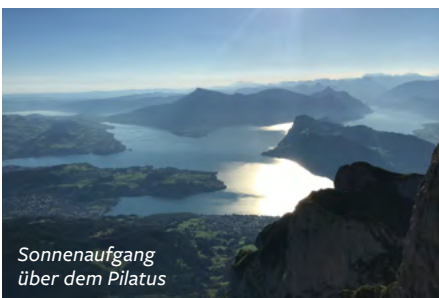
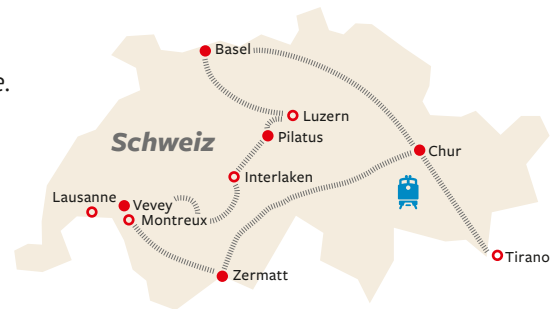

Sonnenaufgang  
über dem Pilatus

## REISE-HIGHLIGHTS

- Fahrt mit **Bernina** und **Glacier Express**
- Blick auf das **Matterhorn** vom **Gornergrat**
- **Schiffsfahrt** auf dem Genfer See
- Übernachtung auf dem **Pilatus auf 2.100 m Höhe**
- Fahrt durch die **spektakuläre Rheinschlucht**

### 1. TAG: ANREISE – BASEL – CHUR

Individuelle Anreise nach Basel, empfehlenswert ist die Anreise mit der DB. Gemeinsame Weiterreise nach Chur. Kurzer Spaziergang zum Hotel, unser Gepäck wird dorthin gebracht.

### 2. TAG: BERNINA EXPRESS

Heute fahren wir mit dem Bernina Express nach Tirano, mit 7 Prozent Steigung eine der steilsten Eisenbahnstrecken der Welt, die ohne Zahnrad betrieben wird. Atemberaubend schöne Landschaften und Meisterleistungen der Ingenieurskunst, wie das weltbekannte Landwasserviadukt, begleiten uns hinauf, bis



Chur

sich nach dem Albulatunnel das Engadin in seiner vollen Pracht zeigt. Nach dem Scheitelpunkt auf 2.253 m schlängelt sich der Zug nun in atemberaubenden Serpentina hinunter über das Kreisviadukt von Brusio bis nach Tirano in Italien. Hier ist Endstation für eine schöne Mittagspause, bevor wir mit dem Bernina Express wieder zurück nach Chur fahren.

### 3. TAG: CHUR – GLACIER EXPRESS – ZERMATT

Wir lernen Chur, die älteste Stadt der Schweiz, kennen. Am Nachmittag besteigen wir den Glacier Express, den „langsamsten Schnellzug der Welt“. Die Strecke ist abschnittsweise als Zahnradbahn angelegt, sodass der Zug mühelos große Höhenunterschiede überwinden kann. Durch die grandiose Schlucht des oberen Rheins erreichen wir am Oberalppass mit 2.044 m den Scheitelpunkt der Strecke. In engen Windungen schlängelt sich der Zug durch die Hochgebirgslandschaft und schließlich ins Rhône-tal hinunter, steigt dann wieder an, bis wir nach ca. fünfstündi-



Montreux – Schloss Chillon



Matterhorn

ger Reise in Zermatt eintreffen. Der zu Füßen des Matterhorns gelegene Bergort ist autofrei und umso schöner von uns zu Fuß zu erkunden. Unser Gepäck reist mit uns ab Chur und wird in Zermatt zum Hotel transportiert.

#### 4. TAG: ZERMATT – GORNERGRAT (FAKULTATIV)

Immer wieder fällt der Blick auf den „Berg der Berge“, die eindrucksvolle Felspyramide des Matterhorns. Ein Ausflug auf den Gornergrat ist fast ein Muss, aber auch diejenigen, die lieber in Zermatt bleiben möchten, werden einen schönen Tag erleben. Mit der Zahnradbahn geht es aufwärts, mit immer großartigeren Blicken auf das Matterhorn. Oben, auf einer Höhe von rund 3.000 m, bietet sich eine der erhabensten Rundsichten der gesamten Alpen: zu Füßen die Eisfelder des Gornergletschers, im Mittelpunkt das Matterhorn. Neunundzwanzig Viertausender rundum!

#### 5. TAG: LAUSANNE – VEVEY

Wir durchqueren das Rhône-tal, bis wir schließlich am Genfer See die Stadt des Sports Lausanne erreichen. Seit 1915 ist die Stadt Sitz des Internationalen Olympischen Komitees. Beim Besuch des hochinteressanten Olympischen Museums können wir Höhepunkte der Sportgeschichte per Video erleben und so manch spannendes Ausstellungsstück entdecken. Nach einem Bummel durch die sehenswerte Altstadt fahren wir per Zug am See entlang durch das herrliche Weinbaugebiet des Lavaux in das bezaubernde Städtchen Vevey für die nächsten beiden Übernachtungen. Unser Gepäck ist inzwischen im Hotel angekommen.

#### 6. TAG: MONTREUX – SCHLOSS CHILLON

Wir genießen während einer Schiffsfahrt auf dem Genfer See die Aussicht von der Wasserseite auf die schöne Waadtländer Riviera. Auf einem Felsen am Ufer des Sees steht das be-

eindruckende Schloss Chillon, das wir während einer Führung kennenlernen. Im mondänen Ort Montreux mit seinen Häusern aus der Blütezeit der Belle Époque lädt die 13 km lange, blumengesäumte Seepromenade zum Flanieren ein.

#### 7. TAG: GOLDEN PASS – INTERLAKEN – PILATUS

Wir sagen dem Genfer See Adieu und fahren auf der Golden Pass Line zunächst nach Interlaken, berühmt durch die herrliche Sicht auf das Jungfrauassiv. Dann geht es mit der steilsten Zahnradbahn der Welt auf den Pilatus, von dem sich ein fantastischer Rundblick über den Vierwaldstätter See und die gesamte Zentralschweiz bietet. Unsere letzte Übernachtung auf dem Gipfel des Pilatus in 2.100 m Höhe ist der krönende Abschluss unserer Reise durch die Schweizer Bergwelt.

#### 8. TAG: LUZERN – BASEL – HEIMREISE

Wir schweben per Luftseilbahn ins Tal, um die lebendige Altstadt von Luzern kennenzulernen. Die älteste gedeckte Holzbrücke der Welt und die gemütlichen Gassen mit bemalten Häusern laden zum Bummeln ein. Am Bahnhof nehmen wir unser Gepäck wieder in Empfang und fahren nach Basel zurück.



Lausanne

### SPD-ZUGREISE

8 Reisetage

### TERMINE & PREISE (€)

24.05.–31.05.2024

23.07.–30.07.2024

07.10.–14.10.2024

p. P. im DZ **2.269,-**  
EZ-Zuschlag **330,-**

**Auf Wunsch zubuchbar** (p.P. in €)

**A** **Ausflug auf den Gornergrat** ab Zermatt **50,-**

### IM PREIS ENTHALTEN

- **Bahnrundreise** laut Programm ab/an Basel SBB in der 2. Klasse
- **Zuschläge** für Bernina Express/ Glacier Express/Golden Pass Line
- **7 Übernachtungen mit Frühstück in guten Mittelklassehotels**  
2 x in Chur  
2 x in Zermatt  
2 x in Vevey  
1 x auf dem Pilatus
- **7 Abendessen** im Hotel
- **Stadtrundgang** in Chur
- **Eintritt Musée Olympique** in Lausanne und **Schloss Chillon** inkl. Führung
- **Schiffsfahrt auf dem Genfer See**
- **Gepäcktransport** während der gesamten Reise ab Chur bis Luzern
- **SPD-Reiseleitung**

### WICHTIGE HINWEISE

- **Mindestteilnehmerzahl:** 15 Personen
- **Einreisebestimmungen:** Deutsche Staatsbürger benötigen einen gültigen Personalausweis oder Reisepass. Staatsangehörige anderer Länder und Besitzer doppelter Staatsangehörigkeit lassen sich bitte vor ihrer Buchung von uns individuell beraten.
- **Gut zu wissen:** Bitte beachtet unsere Hinweise auf S. 8.



SPD-STANDORTTRUNDREISE

# TOP OF EUROPE – MEHR SCHWEIZ GEHT EINFACH NICHT



Rauschende Bäche, kristallklare Seen, traditionsreiche Bergdörfer und eine zum Greifen nahe Bergwelt: Das ist die Jungfrau-Region – die Schweiz im Taschenformat auf engstem Raum von Interlaken bis hinauf zum ewigen Eis. Das gewaltige Bergmassiv von Eiger, Mönch und Jungfrau mit der Gletscherlandschaft rund um den Großen Aletschgletscher bildet das Zentrum des UNESCO-Welterbes Swiss Alps Jungfrau-Aletsch.



## REISE-HIGHLIGHTS

- Top of Europe – Jungfrauoch
- Fahrt mit der Dampfbahn zum Briener Rothorn
- Abendessen auf 1.300 m Höhe
- Besuch einer Alphornwerkstatt
- Fahrt über 4 der schönsten Alpenpässe

### 1. TAG: ANREISE BASEL – WILDERSWIL

Die Reisegruppe trifft sich am Nachmittag in Basel zur Fahrt per Bahn ins Berner Oberland nach Wilderswil bei Interlaken. Das Gepäck wird zum Hotel gebracht.

### 2. TAG: INTERLAKEN – ALPHORNWERKSTATT – HARDER KULM

Nach einem Rundgang durch den charmanten Urlaubsort Interlaken erleben wir beim Besuch einer Alphornwerkstatt, wie das Schweizer Nationalsymbol hergestellt und auch gespielt wird. Uns erwartet dann ein besonderes Abendessen auf dem Hausberg Interlakens, dem Harder Kulm mit herrlichem Blick auf die Seen und die umliegenden Berge.



Interlaken

### 3. TAG: BRIENZER SEE – BRIENZER ROTHORN – BRIENZ

Per Schiff überqueren wir den türkisfarbenen Brienzsee. Unser Ziel ist die Brienz Rothornbahn, seit 1892 die einzige Schweizer Zahnradbahn mit Dampfbetrieb. Die Aussicht von der Bergstation auf 2.244 m ist einmalig: Spielt das Wetter mit, blickt man von der Zentralschweiz über die mächtigen Viertausender der Berner Alpen bis hin zum Jura. Bei einem Bummel durch Brienz bestaunen wir die aus dem 18. Jh. stammenden, mit Holzschnitzereien geschmückten Häuser.

### 4. TAG: 4-PÄSSE-FAHRT (FAKULTATIV)

Von Meiringen aus unternehmen wir einen spektakulären Ausflug mit dem Postauto über vier der beeindruckendsten Schweizer Alpenpässe – alle über 2.100 m hoch – vorbei an imposanten Gletschern, Bergseen, tiefen Schluchten und romantischen Dörfern. Wir fahren über den Grimselpass und bestaunen die sagenumwobenen Reichenbachfälle, dann über den Nufenen, den mit 2.478 m höchsten befahrbaren Alpenübergang der Schweiz. Nächster Punkt der Route ist der „König der Pässe“, die alte Gotthard-Passstraße, bevor wir den letzten Bergpass, den Sustenpass über rund 50 Tunnels und Brü-



Postauto



Brienzer  
Rothornbahn

cken erreichen. Wir überwinden mit dem Postauto in knapp 9 Stunden mehr als 10.366 Höhenmeter und überqueren dabei vier Kantongrenzen. An den schönsten Punkten bleibt Zeit, um in aller Ruhe die fantastischen Aussichten zu genießen. Ein unvergesslicher und einmaliger Ausflug!

### 5. TAG: KLEINE SCHEIDEGG – JUNGFRAUJOCH

Von Lauterbrunnen aus klettert der Zug über Brücken und Viadukte, durch Tunnels und Kehren hinauf nach Wengen. Zum Greifen nah erhebt sich nun das imposante Dreigestirn der Berner Alpen vor uns: Eiger, Mönch und Jungfrau. Auf der Kleinen Scheidegg teilt sich die Reisegruppe: Die einen verbringen den Tag in der herrlichen Natur auf bequemen Wanderwegen. Oder wer sich für das Jungfraujoch angemeldet hat (optional, vorab zu buchen), steigt um in die Jungfrau-bahn. Sie überwindet auf ihrer 35-minütigen Fahrt rund 1.400 Höhenmeter, windet sich durch den Berg und endet am höchstgelegenen Bahnhof Europas auf 3.454 m – Top of Europe. Von der Aussichtsterrasse bietet sich ein fantastischer Blick auf den Aletschgletscher und auf mehr als 200 Alpengipfel. Eine Welt aus Eis und Schnee! Nach einem aufregenden Gang durch den Eispalast geht

es vor der Kulisse der Eiger-Nordwand via Grindelwald wieder hinunter ins Tal.

### 6. TAG: TRÜMMELBACHFÄLLE – SCHYHNIGE PLATTE

Am Vormittag statten wir den tosenden Trümmelbachfällen einen Besuch ab. Die unterirdisch zugänglichen Gletscherwasserfälle, erschlossen durch Galerien, Tunnel und Plattformen, führen das Schmelzwasser der Gletscher von der Jungfrau talwärts. Dann werden wir ein weiteres Mal die Schönheit der Bergwelt im Berner Oberland genießen. Die über 125 Jahre alte Schynige Platte-Bahn verspricht ein nostalgisches Fahrerlebnis. Gemütlich tuckert die historische Zahnradbahn bergwärts, vorbei an Almweiden und durch dichte Wälder. Oben angekommen, genießen wir den Ausblick über den Thunersee und die Berge, lauschen dem Spiel der Alphornbläser und freuen uns über die Blumenpracht im Botanischen Alpengarten.

### 7. TAG: RÜCKREISE – BASEL

Unser Gepäck wird zum Bahnhof gebracht und wir kehren per Bahn nach Basel zurück.

### UNSER URLAUBSHOTEL

Das gemütliche 3-Sterne-Hotel Bären in Wilderswil ist ein Haus mit Flair und Geschichte. Die 50 traditionellen Zimmer verfügen über individuellen Charme und sind mit historischen Möbeln, Dusche oder Bad, WC, Haartrockner, Kabel-TV und WLAN ausgestattet. Im urigen Bärenstübli sorgt die Küche für das leibliche Wohl mit saisonalen Schweizer Gerichten.

#### WICHTIGE HINWEISE

- **Mindestteilnehmerzahl:** 15 Personen
- **Einreisebestimmungen:** Deutsche Staatsbürger benötigen einen gültigen Personalausweis oder Reisepass. Staatsangehörige anderer Länder und Besitzer doppelter Staatsangehörigkeit lassen sich bitte vor ihrer Buchung von uns individuell beraten.
- **Gut zu wissen:** Bitte beachtet unsere Hinweise auf S. 8.



### SPD-ZUGREISE

7 Reisetage



### TERMINE & PREISE (€)

01.07.–07.07.2024



26.08.–01.09.2024

p. P. im DZ **1.599,-**  
EZ-Zuschlag **120,-**

### Auf Wunsch zubuchbar (p. P. in €)

- A** 4-Pässe-Fahrt mit dem Postauto **75,-**
- B** Bahnfahrt Kleine Scheidegg – Jungfraujoch und zurück **70,-**

### IM PREIS ENTHALTEN

- **Bahnfahrt 2. Klasse**  
Zugfahrt ab Basel SBB bis Wilderswil und zurück
- **6 Übernachtungen mit Frühstück**  
in Wilderswil im 3-Sterne-Hotel Bären
- **5 Abendessen** im Hotel
- **1 Abendessen auf dem Harder Kulm** inkl. Fahrt mit der Standseilbahn
- **Gepäcktransfer**  
Bahnhof – Hotel – Bahnhof
- **Fahrten mit Bahn und Postauto** laut Programm
- **Ausflug Kleine Scheidegg**
- **Ausflug Brienzer Rothorn** inkl. Schiffsfahrt auf dem Brienzer See
- **Ausflug Trümmelbachfälle und Schynige Platte**
- **Geführter Stadtrundgang** in Interlaken
- **Besichtigung**  
Alphornwerkstatt Habkern
- **Alle Eintrittsgelder**
- **Informationsmaterial** zur Reise
- **SPD-Reiseleitung**



Hotel Bären



SPD-RUNDREISE

CabriO-Bahn zum Stanserhorn

# ZENTRALSCHWEIZ UND TESSIN MIT DEM GOTTHARD PANORAMA EXPRESS

Der Weg ist das Ziel – nicht die schnellste Strecke durch den neuen Gotthard-Basistunnel, sondern die historische Strecke von 1892 bringt uns auf spektakuläre Weise von der Zentralschweiz ins Tessin. Der Gotthard Panorama Express gehört zu den touristisch schönsten Panoramazügen der Schweiz. Ergänzt wird das besondere Zugerlebnis durch Aufenthalte am Vierwaldstättersee und am wunderschönen Luganer See.



## 1. TAG: ANREISE – BASEL – LUZERN

Individuelle Anreise nach Basel zum Treffen am Bahnhof Basel SBB am Nachmittag. Wir fahren gemeinsam mit der Bahn nach Luzern, eine der schönsten Städte der Schweiz, die



Vierwaldstättersee

### REISE-HIGHLIGHTS

- Fahrt mit dem **Gotthard Panorama Express**
- **CabriO-Bahn** zum Stanserhorn
- **Schiffsfahrten** auf dem Vierwaldstättersee und dem Luganer See
- **Museum Hermann Hesse** in Montagnola

wir während einer geführten Besichtigung kennenlernen. Das Luzerner Stadtbild prägt die gedeckte, mittelalterliche Kapellbrücke, die mit ihren Giebelgemälden als eine der ältesten überdachten Holzbrücken Europas gilt. Historische, mit Fresken geschmückte Häuser umsäumen in der autofreien Altstadt maleurische Plätze. Das Gepäck wird zu unserem gemütlichen Hotel in der Altstadt gebracht.

## 2. TAG: STANS – STANSERHORN

Von Stans aus geht es zunächst mit der historischen Standseilbahn aus dem Jahr 1893 in gemüthlicher Fahrt vorbei an blühenden Wiesen und Bauernhöfen hinauf zur Mittelstation



Luzern

und weiter mit der CabriO-Bahn, einer Luftseilbahn, auf deren Kabine man unter freiem Himmel stehen kann. Das Stanserhorn auf 1.900 m Höhe begeistert mit einer atemberaubenden Rundschau auf den Vierwaldstättersee und 100 Kilometer Alpenkette. Es bleibt genügend Zeit für Spaziergänge, kurze Wanderungen oder Murmeltierbeobachtungen.

## 3. TAG: SCHIFFSFAHRT – GOTTHARD PANORAMA EXPRESS – LUGANO

In Luzern besteigen wir ein Schiff, das uns bis ganz ans Ende des Vierwaldstättersees nach Flüelen bringt. Dort angekommen, steht der Gotthard Panorama Express bereit zur Fahrt im Panoramawagen über die historische Gotthardstrecke. Durch den 1882 eröffneten Gotthard-Tunnel zwischen Göschenen und Airolo geht die Fahrt weiter in Richtung Süden. Dann erwartet uns die abwechslungsreiche mediterrane Tessiner Landschaft. Willkommen unter Palmen! Wir erreichen Lugano, herrlich am Nordufer des Luganersees gelegen und unser Urlaubsort für die nächsten 3 Übernachtungen. Unser Gepäck wird separat nach Lugano transportiert.





Gotthard Panorama Express

#### 4. TAG: LUGANO – MONTAGNOLA

Am Vormittag erleben wir die charmante Stadt Lugano. Der verkehrsfreie historische Stadtkern mit südländisch anmutenden Plätzen und Arkaden, die zahlreichen Bauten im lombardischen Stil, exklusive Museen, eine herrliche Seepromenade mit Kamelien, Magnolien, subtropischen Gewächsen sowie modernen Kunstwerken werden uns begeistern. Dann geht es mit dem Postauto nach Montagnola, wo wir das Museum Hermann Hesse besuchen. Es wurde 1997 anlässlich des 120. Geburtstags des Schriftstellers eröffnet und beherbergt wertvolle Zeugnisse der letzten 43 Lebensjahre des Dichters und Malers, der bis zu seinem Tod im Jahr 1962 hier lebte. Dann sind wir zu einem traditionellen Schweizer Apéro mit Häppchen und Getränken eingeladen und lernen damit einen festen Bestandteil der Schweizer Alltagskultur kennen.



Lugano



Gandria

#### 5. TAG: GANDRIA – MONTE BRÈ

Per Schiff erreichen wir Gandria, eine romantische Ortschaft an den Ufern des verzweigten Luganersees. Die autofreie Ortschaft ist eine Oase der Ruhe und verzaubert mit malerischen Gässchen, Treppen, verträumten Winkeln und Motiven. Wir sehen u.a. die Kirche San Vigilio aus dem 16. Jh. mit prunkvollem barockem Innenraum und dem hohen Glockenturm. Auf dem Olivenbaumweg, einem einzigartigen Panoramawanderweg, spazieren wir dann auf einer herrlichen, einfachen Strecke ca. 3 Kilometer von Gandria nach Castagnola. Am Nachmittag erreichen wir per Postauto und Standseilbahn den Gipfel des Monte Brè auf 933 m. Er ist einer der

Hausberge Luganos und gilt als sonnigster Berg der Schweiz. Wir genießen atemberaubende Aussichten auf den See und die umliegenden Berge, unberührte Natur und einladende Gastronomie, bevor wir zum Hotel zurückkehren.

#### 6. TAG: RÜCKFAHRT BASEL – HEIMREISE

Nach dem Frühstück fahren wir zurück, dieses Mal durch den 2016 eröffneten Gotthard-Basistunnel, den mit 57 km längsten Eisenbahntunnel der Welt, der auch als Jahrhundertbauwerk bezeichnet wird. Am Bahnhof Basel SBB verabschieden sich die Teilnehmer am frühen Nachmittag und kehren individuell in ihre Heimatorte zurück.

#### WICHTIGE HINWEISE

- **Mindestteilnehmerzahl:** 15 Personen
- **Einreisebestimmungen:** Deutsche Staatsbürger benötigen einen gültigen Personalausweis oder Reisepass. Staatsangehörige anderer Länder und Besitzer doppelter Staatsangehörigkeit lassen sich bitte vor ihrer Buchung von uns individuell beraten.
- **Gut zu wissen:** Bitte beachtet unsere Hinweise auf S. 8.

#### SPD-ZUGREISE

6 Reisetage

#### TERMINE & PREISE (€)

08.05. – 13.05.2024

12.06. – 17.06.2024

04.09. – 09.09.2024

p. P. im DZ **1.499,-**  
EZ-Zuschlag **350,-**

#### IM PREIS ENTHALTEN

- **Bahnrundreise laut Programm** ab/bis Basel in der 2. Klasse inkl. alle Zuschläge
- **Gotthard Panorama Express** im Panoramawagen
- **2 Übernachtungen mit Frühstück** im 3-Sterne-Hotel Drei Könige in Luzern
- **3 Übernachtungen mit Frühstück** im 3-Sterne Hotel Continental Parkhotel in Lugano
- **2 Abendessen im Restaurant** in Luzern
- **3 Abendessen im Hotel** in Lugano
- **Schiffsfahrten** auf dem Vierwaldstättersee und dem Luganersee
- **Ausflug Stanserhorn** mit Standseilbahn und Cabrio Luftseilbahn
- **Ausflug Montagnola** mit Museum Hermann Hesse
- **Ausflug Gandria und Monte Brè**
- **Geführte Stadtrundgänge** in Luzern und Lugano
- **Separater Gepäcktransport** in Luzern und ab Luzern/bis Lugano
- **Informationsmaterial** zur Reise
- SPD-Reiseleitung

Bergerlebnis Stanserhorn





SPD-RUNDREISE

# BALTIKUM – DREI LÄNDER, DREI KULTUREN

In den drei baltischen Staaten Litauen, Lettland und Estland treffen wir auf herausragende Bauwerke aus Gotik, Renaissance, Barock und Jugendstil sowie auf Spuren der Hanse. Trotz geografischer und politischer Gemeinsamkeiten hat jedes der drei Länder seine eigene kulturelle Identität. Folgen wir den Pfaden der Geschichte, erleben alte Traditionen und unverfälschte Natur, aufgeschlossene Menschen und eine hervorragende Infrastruktur.

## 1. TAG: ANREISE VILNIUS

Anreise per Flug nach Vilnius in Litauen.



Trakai

### REISE-HIGHLIGHTS

- **UNESCO-Weltkulturerbe:** Vilnius, Kaunas, Kurische Nehrung, Riga und Tallinn
- Dünen auf der **Kurischen Nehrung**
- **Saaremaa** – die größte Insel des Baltikums
- Beeindruckende **Nationalparks**
- 5 ehemalige **Hansestädte**

## 2. TAG: VILNIUS – TRAKAI

Am Vormittag lernen wir die litauische Hauptstadt Vilnius kennen. In den engen Gassen der Altstadt bilden Gotik, Renaissance, Barock und Klassizismus ein einmaliges Ensemble. Trakai, die ehemalige Hauptstadt des litauischen Reiches und Stolz der Litauer, verzaubert mit seiner einzigartigen Seen-Landschaft und einer aus Ruinen aus dem 14. Jh. wieder errichteten Wasserburg. (ca. 100 km)

## 3. TAG: KAUNAS – KLAIPĖDA

Wer über die gepflasterten Straßen und Plätze in Kaunas schlendert, könnte meinen, die Zeit sei stehengeblieben. Bis heute haben Gotik und Barock ihre Spuren hinterlassen. Die rechtwinklig angelegte Altstadt von Klaipėda, das bis 1947 Memel hieß, erinnert an die deutsche Vergangenheit. Am Theaterplatz steht das Denkmal für Ännchen von Tharau, das Mädchen, das vom berühmten Barockdichter Simon Dach besungen wurde. (ca. 315 km)

## 4. TAG: KURISCHE NEHRUNG – NIDA

Heute erkunden wir die Kurische Nehrung. Die schmale, 100 km lange Halbinsel, die das Kurische Haff vom offenen Meer trennt, zählt zu den eigenwilligsten Küstenregionen der

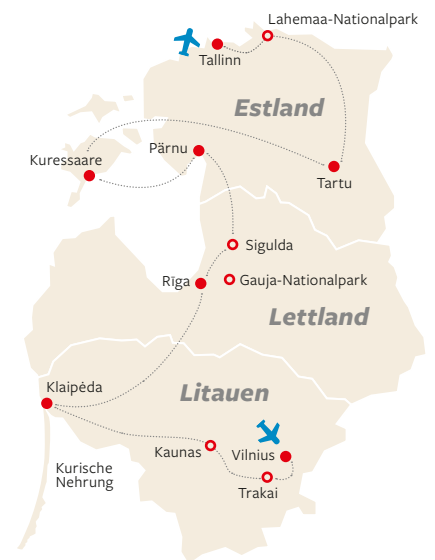

Ostsee. Der nördliche Teil gehört zu Litauen, der südliche zu Russland. Das frühere Fischerdorf Nida war schon in den 1920er Jahren ein beliebter Künstlertreff. Wir sehen u.a. das Wohnhaus von Thomas Mann und unternehmen einen kurzen Bootsausflug entlang der beeindruckenden Wanderdünen. (ca. 100 km)

## 5. TAG: BERG DER KREUZE – RUNDÄLE – RĪGA

Unsere Reise führt uns zunächst zum Berg der Kreuze, ein Hügel, auf dem Pilger seit der Zarenzeit Kreuze und kleine Jesusfiguren hinterlassen. Wir überqueren dann die Grenze zu Lettland und besuchen das prächtige Barockschloss Rundāle, bevor wir Rīga erreichen.

## 6. TAG: RĪGA

Heute erleben wir die lettische Hauptstadt Rīga. Die prächtige Altstadt ist UNESCO-Weltkulturerbe und Zeugnis für den Reichtum der Hanse. Der Nachmittag ist frei für eigene Entdeckungen in einer der schönsten mittelalterlichen Städte Nordeuropas.



**7. TAG: TURAIDA – SIGULDA – PÄRNU**

Nach dem Besuch der imposanten Mauerburg Turaida aus dem 13. Jh. geht es weiter nach Sigulda. Das quirlige Städtchen liegt am Rande des Gauja-Nationalparks. Die Gauja schlängelt sich in Serpentina an Sandbänken und Höhlen vorbei und formt eine beeindruckende Landschaft. Ziel des Tages ist Pärnu, die „Sommerhauptstadt“ Estlands. Der lebhaftige Ort lädt mit seinen hübschen Gassen, Holzhäusern, dem herrlichen Badestrand und der schönen Mole zum Spaziergang ein. (ca. 220 km)

**8. TAG: INSEL SAAREMAA – KURESSAARE**

Estlands größte Insel Saaremaa erwartet uns und verzaubert mit urwüchsiger Natur, Wäldern, Windmühlen, charmant-schrulligen Bewohnern, Steilküsten und Stränden. Im historischen Kurort Kuressaare ist v.a. die fast 700 Jahre alte Bischofsburg sehenswert, die sich als wahre Märchenburg präsentiert. (ca. 150 km)

**9. TAG: INSEL SAAREMAA – KURESSAARE**

Heute bleibt Zeit, das beschauliche Insel-Idyll in aller Ruhe individuell zu genießen: Spaziergänge am Strand, Wellness in einem der zahlreichen SPAs, Altstadtbummel u.v.m.

**10. TAG: TARTU**

Per Fähre geht es zurück zum Festland. Ziel ist die ehemalige Hansestadt Tartu, die 2024 den Titel Europäische Kulturhauptstadt trägt. In dieser grünen Stadt der Studenten, Intellektuellen und Künstler erkunden wir



Traditionelles Haus auf der Kurischen Nehrung

die älteste Universität Nordeuropas, den Rathausplatz mit der Statue zweier sich küssender Studenten und die Ruinen der Domkirche. (ca. 330 km)

**11. TAG: LAHEMAA-NATIONALPARK – TALLINN**

Der an der Nordküste Estlands gelegen Lahe-maa-Nationalpark beherbergt das Schönste, was die estnische Natur zu bieten hat. Auf einer Fläche von mehr als 700 km<sup>2</sup> findet man üppige einheimische Wälder, Moore bis zum Horizont, steile Klippen, Sandstrände und unzählige riesige Findlinge. Malerische Fischerdörfer wie Käsmu und Altja erzählen die Geschichte der Esten auf See und prächtige Gutshäuser von der baltisch-deutschen Vergangenheit. Am Abend erreichen wir Tallinn. (ca. 220 km)

**12. TAG: TALLINN**

In der zweigeteilten Altstadt der estnischen Hauptstadt Tallinn scheint die Zeit der Hanse stehengeblieben zu sein. Während rund um den Domberg die mittelalterlichen Spitzen der Gesellschaft residierten, zeugt die Unterstadt vom Aufstieg Tallinns im Zeichen des Fernhandels. Mittelalterliche Gassen, wuchtige Stadtmauern, uralte Kirchen und Speicher prägen das Bild des ehemaligen Reval. Der Nachmittag ist frei für eigene Entdeckungen.

**13. TAG: TALLINN – RÜCKREISE**

Rückflug von Tallinn nach Frankfurt.

**SPD-FLUGREISE**

13 Reisetage

**TERMINE & PREISE (€)**

03.05. – 15.05.2024

05.09. – 17.09.2024

p.P. im DZ **2.299,-**  
EZ-Zuschlag **480,-**

**Auf Wunsch zubuchbar (p.P. in €)**

**A Rail & Fly**  
hin und rück 2. Kl. **82,-**

**B Innerdeutscher Anschlussflug**  
ab vielen Flughäfen **ab 98,-**

**IM PREIS ENTHALTEN**

- **Flug ab/bis Frankfurt** nach Vilnius und zurück ab Tallinn mit Lufthansa. Innerdeutsche Anschlussflüge auf Anfrage zubuchbar, siehe oben
- **Transfer**  
Flughafen – Hotel – Flughafen
- **12 Übernachtungen mit Frühstück** in guten Mittelklassehotels  
2 x in Vilnius, 2 x in Klaipėda, 2 x in Rīga, 1 x in Pärnu, 2 x in Kuressaare, 1 x in Tartu, 2 x in Tallinn
- **12 Abendessen** im Hotel oder Restaurant
- **Busrundreise** durch Litauen, Lettland und Estland
- **Fährüberfahrten** lt. Programm
- **Alle Eintrittsgelder**
- **Informationsmaterial** zur Reise
- **Örtliche deutschsprechende Reiseleitung**
- **SPD-Reiseleitung**



Gauja-Nationalpark



Tallinn

**WICHTIGE HINWEISE**

- **Mindestteilnehmerzahl:** 15 Personen
- **Einreisebestimmungen:** Deutsche Staatsbürger benötigen einen gültigen Personalausweis oder Reisepass. Staatsangehörige anderer Länder und Besitzer doppelter Staatsangehörigkeit lassen sich bitte vor ihrer Buchung von uns individuell beraten.
- **Gut zu wissen:** Bitte beachtet unsere Hinweise auf S. 8.



Isle of Skye

SPD-RUNDREISE

# MAGISCHES SCHOTTLAND – MEHR ALS NUR HIGHLANDS

*Im hohen Norden der Britischen Inseln gelten die Menschen und Landschaften als störrisch, unbeugsam und freiheitsliebend. Literatur und Filme haben zudem einen Mythos geprägt, bei dem Burgen, Schlösser, atemberaubende Landschaften, Whisky, Kilts und Dudelsackspieler und natürlich die wildromantischen Highlands die wichtigsten Zutaten sind. Lasst uns also eintauchen in diesen Mythos Schottland!*

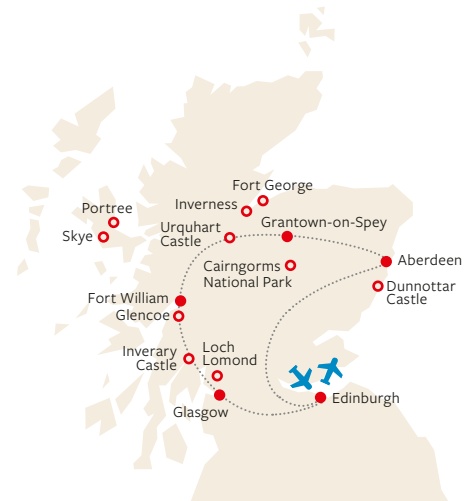

## 1. TAG: ANREISE

Nach der Ankunft in Edinburgh bzw. Glasgow Empfang durch unsere deutschsprachige Reiseleitung, Transfer zu unserem Hotel in Glasgow und gemeinsames Abendessen.



Urquhart Castle

### REISE-HIGHLIGHTS

- UNESCO-Welterbe **Edinburgh**
- **Bootsfahrt** auf dem Loch Ness
- **Isle of Skye** – die Inneren Hebriden
- Besuch von **Urquhart Castle**

## 2. TAG: GLASGOW – LOCH LOMOND – INVERARAY CASTLE – GLEN COE

Wir starten mit einer Panoramastadtrundfahrt durch die größte Stadt Schottlands, die 1990 Europas Kulturhauptstadt war. Wir fahren entlang der schönen Ufer des Loch Lomond im Trossachs Nationalpark. Unser Ziel ist das prachtvolle Inveraray Castle, das wie eine Mischung aus mittelalterlicher Burg und Märchenschloss inmitten der Landschaft thront. Dann fahren wir durch das atemberaubende Glen Coe, mit seinen wunderschönen Bergwelten und majestätischen Wasserfällen. (ca. 225 km)

## 3. TAG: ISLE OF SKYE

Unser Tagesziel ist die Isle of Skye, größte Insel der Inneren Hebriden. Die pittoreske Landschaft ist wie geschaffen, die Fantasie der Besucher zu beflügeln. Nachdem wir Portree, den Hauptort der Insel, besucht haben, geht es wieder aufs Festland, wobei ein Fotostopp am Eilean Donan Castle nicht fehlen darf, das Schauplatz vieler Filmaufnahmen wie „Highlander“ und „Prinz Eisenherz“ war. (ca. 350 km)

## 4. TAG: LOCH NESS – INVERNESS

Heute gilt es das sagenumwobene Loch Ness kennenzulernen. Wir unternehmen eine ca. einstündige Bootsfahrt und besuchen dann die Ruinenanlage von Urquhart Castle. An strategisch günstiger Stelle gelegen, weisen Funde auf eine Besiedlung schon in der Eisenzeit und der Zeit der Picten hin; eine erste schriftliche Erwähnung erfolgte aber erst im 12. Jahrhundert. Zum Abschluss besuchen wir Inverness und lernen die „freundlichste Stadt Schottlands“ bei einem Rundgang kennen. (ca. 160 km)

## 5. TAG: HIGHLANDS

Das Streben der Schotten nach Freiheit und Unabhängigkeit von den englischen Unterdrückern endete 1746 mit einer vernichtenden Niederlage. Im Culloden Battlefield Visitor Centre erfahren wir spannende Details über diesen Teil schottischer Geschichte. Den Nachmittag widmen wir der Wehranlage von Fort George, einer Festung aus dem 18. Jahrhundert. Sie gilt als eine der bedeutendsten europäischen Anlagen aus dieser Zeit. (ca. 130 km)



### 6. TAG: CAIRNGORM-NATIONALPARK

Die Grampian Mountains, auch die Central Highlands genannt, sind heute unser Ziel und hier insbesondere der Cairngorm-Nationalpark. Zwischen den Granitplateaus können Reisende Bergseen und uralte Kiefernwälder, steile Talkessel und seltene Pflanzen und Tiere entdecken. Am Nachmittag erwartet uns eine Führung mit Verkostung in einer bekannten Whiskydestillerie der Region, um aus erster Hand zu erfahren, wie „das Wasser des Lebens“ hergestellt wird. (ca. 180 km)

### 7. TAG: DUNNOTTAR CASTLE – EDINBURGH

Am Dunnottar Castle, einer der spektakulärsten Burgen Schottlands, machen wir Halt. Sie thront 50 Meter hoch auf einem Felsen am Meer und bietet einen fantastischen Ausblick. Von hier geht es weiter nach Edinburgh, nicht ohne Stopp an der Forth Railway Bridge. Mit knapp 2,5 km Länge ist sie eine der größten Auslegerbrücken der Welt. (ca. 210 km)

### 8. TAG: EDINBURGH

Edinburgh – Lassen wir uns bei einer Stadtrundfahrt durch das Straßenlabyrinth der Altstadt mit ihren grau-braunen Häuserfassaden mit den vielen Fenstern begeistern! Mit neugotischen Bauten und weitläufigen Alleen bildet die Neustadt einen starken Kontrast hierzu. Wir besuchen auch mit dem Edinburgh Castle das Herzstück der Stadt. Der Nachmittag steht zur freien Verfügung. Fragt eure Reiseleiter, der sicher ein paar Insider-Tipps für eure individuelle Entdeckungstour hat. Abends treffen wir uns dann zum gemeinsamen Abschieds-Abendessen.

#### WICHTIGE HINWEISE

- **Mindestteilnehmerzahl:** 20 Personen
- **Einreisebestimmungen:** Deutsche Staatsbürger benötigen einen gültigen Reisepass. Staatsangehörige anderer Länder und Besitzer doppelter Staatsangehörigkeit lassen sich bitte vor ihrer Buchung von uns individuell beraten.
- **Gut zu wissen:** Bitte beachtet unsere Hinweise auf S. 8.

### 9. TAG: ABREISE

Am frühen Morgen erfolgt der Transfer zum Flughafen Edinburgh oder Glasgow und wir treten die Heimreise an.

#### UNSERE HOTELS VOR ORT

Wir beziehen landestypische Hotels, die auch etwas außerhalb liegen können. Alle Zimmer sind ausgestattet mit Bad (Dusche oder Wanne), WC, Telefon und TV. Die Zimmer können gewisse Eigenheiten wie Teppich im Badezimmer aufweisen. Ein Doppelzimmer in Großbritannien ist standardmäßig ein Doppelbett mit einer großen Bettdecke. Zimmer mit getrennten Betten (Twin Beds) nur auf Anfrage möglich.



### SPD-FLUGREISE

9 Reisetage



#### TERMINE & PREISE (€)

02.06. – 10.06.2024



17.09. – 25.09.2024

p.P. im DZ **2.390,-**  
EZ-Zuschlag **425,-**

**Auf Wunsch zubuchbar** (p.P. in €)

- A Rail & Fly**  
hin und rück 2. Kl. **82,-**
- B Innerdeutscher Anschlussflug**  
Hamburg, Bremen, Berlin, Düsseldorf, Hannover oder München nach Frankfurt und zurück **ab 98,-**

### IM PREIS ENTHALTEN

- **Flug ab/bis Frankfurt**  
nach Edinburgh oder Glasgow mit Lufthansa. Innerdeutscher Anschlussflug auf Anfrage, siehe oben.
- **Transfer**  
Flughafen – Hotel – Flughafen
- **8 Übernachtungen mit Frühstück**  
in Hotels der Mittelklasse  
1 x in Glasgow  
2 x in Fort William  
2 x in Grantown-on-Spey  
1 x in Aberdeen  
2 x in Edinburgh
- **8 Abendessen**
- **Whiskyverkostung**
- **Umfangreiches Ausflugs- und Besichtigungsprogramm**
- **Alle Eintrittsgelder**
- **Audiosystem**  
während der Führungen
- **Informationsmaterial** zur Reise
- **Örtliche deutschsprechende Reiseleitung**
- **SPD-Reisebegleitung**



SPD-RUNDREISE

# WALES – LAND DES ROTEN DRACHEN

Wunderbare Natur, Abenteuer, Berge und Meer. Ein Land mit Herz und Gastfreundschaft, reich an Geschichte und Kultur und doch jung und modern. Erlebt die Highlights von Wales auf dieser Rundreise. Burgen und Schlösser, bergige Nationalparks, die walisische Sprache, die atemberaubende Küste und die charmante Hauptstadt Cardiff – all das erwartet euch.



**1. TAG: ANREISE**

Nach der Ankunft Empfang durch unsere deutschsprachige Reiseleitung, Transfer zu unserem Hotel in Manchester und gemeinsames Abendessen.

**2. TAG: CHESTER – LLANDUDNO**

Auf dem Weg nach Wales besuchen wir zunächst die historische Grenzstadt Chester.

Alte römische Ruinen und mittelalterliche Fachwerkhäuser prägen den Charme der Stadt. Bei einem Rundgang mit unserer örtlichen Reiseleitung erfahren wir viel über die wechselvolle Geschichte dieser Stadt im englisch-walisischen Grenzgebiet. Am Nachmittag besuchen wir das Weltkulturerbe Conwy Castle, das Ende des 13. Jahrhunderts für König Edward I. erbaut wurde. (ca. 148 km)

bahn (Diesellokomotive) fahren wir auf den höchsten Berg (1.085 m) von Wales und England, den Mount Snowdon. Anschließend geht es weiter nach Portmeirion, ein italienisch anmutendes, von der Riviera inspiriertes Dorf mit farbenfrohen Häusern und Ziergärten, das im 20. Jh. nach Plänen des Architekten Sir Clough Williams-Ellis errichtet wurde. (ca. 230 km)



Conwy Castle

**3. TAG: ISLE OF ANGLESEY**

Unser heutiges Ziel ist die Isle of Anglesey. Die berühmte Menai Bridge verbindet die Insel mit dem Festland. Sie wurde 1826 fertiggestellt und ist die erste moderne Hängebrücke der Welt. Im Halen Môn Besucherzentrum erfahren wir alles über das Anglesey-Meersalz. Auf unserer Tour machen wir Halt in der Stadt mit dem längsten Namen Europas, abgekürzt: Llanfair. Von Beaumaris aus fahren wir mit dem Boot zur Puffin Island, wo wir die putzigen Papageientaucher und andere Vogelarten beobachten können. (ca. 200 km)

**5. TAG: YNYSLAS – ABERYSTWYTH – DEVIL'S BRIDGE**

Wenn es das Wetter zulässt, machen wir heute Vormittag einen kleinen Spaziergang (ca. 2,1 km) durch die Dünen von Ynyslas. Danach geht es nach Borth, ein idyllisches Küstenstädtchen mit schönem Sandstrand. Anschließend geht es nach Aberystwyth. Mit der längsten Standseilbahn Großbritanniens fahren wir auf den 130 m hohen Constitution Hill, von wo aus man einen beeindruckenden Blick auf die Stadt und die Umgebung hat. Zum Abschluss besuchen wir die Cambrian Mountains mit den weltberühmten Devil's-Bridge-Wasserfällen. (ca. 160 km)

**4. TAG: SNOWDONIA NATIONAL PARK – PORTMEIRION**

An diesem Tag erkunden wir den ältesten der drei walisischen Nationalparks, den Snowdonia National Park. Hier erleben wir das ursprüngliche Wales. Mit der Zahnrad-

**6. TAG: TENBY – CARDIFF**

„Kleine Festung der Fische ...“ Was für ein schöner Name für ein Juwel unter den südwalisischen Küstenstädten. Doch Urlauber werden den walisischen Namen „Dinbych-

**REISE-HIGHLIGHTS**

- Fahrt mit der **Snowdon Mountain Railway** (Diesellok)
- Bootsfahrt **Puffin Island**
- Besuch **Cardiff Castle**



Isle of Anglesey



Snowdonia Gwynedd

y-pysgod“ auf ihren Landkarten wohl vergeblich suchen. Denn der heutige Name des charmanten Städtchens in Pembrokeshire besteht nur aus fünf Buchstaben: Tenby! Hier werden wir den Vormittag verbringen, bevor es dann in die walisische Hauptstadt Cardiff geht. Dort beginnen wir mit einer Panoramastadtrundfahrt. (ca. 285 km)

### 7. TAG: CARDIFF

Der Tag steht ganz im Zeichen der Hauptstadt und wir führen unsere Panoramastadtrundfahrt fort und besuchen im Anschluss Cardiff Castle. Wo im 3. Jahrhundert ein römisches Kastell stand, befinden sich heute eine normannische Festung und Cardiff Castle, eine mittelalterliche Burg, die im 19. Jahrhundert vom 3. Marquis von Bute, William Burges, zu einem prächtigen Schloss im neugotischen Stil umgebaut wurde. Nachmittags besichtigen wir das Walisische Regionalparlament, kurz Senedd. Es hat das Recht, Verordnungen für Wales zu erlassen, jedoch keine volle Gesetzgebungskompetenz und wählt aus seiner Mitte den First Minister, den Regierungschef der walisischen Regionalregierung.

### 8. TAG: WREXHAM – CHESTER

Heute verlassen wir Wales wieder und auf unserem Weg zurück nach Chester stattdessen wir dem Pontcysyllte-Aquädukt einen Be-

such ab. Der „Kanal in den Wolken“ wurde 1805 von Thomas Telford und William Jessop erbaut, um den Ellesmere Kanal durch das Tal des Flusses Dee zu bringen. Das gusseiserne Aquädukt ist auf 19 Säulen errichtet, 30 m über dem Fluss Dee an der walisisch-englischen Grenze. (ca. 246 km)

### 9. TAG: HEIMREISE

Morgens früh erfolgen der Transfer zum Flughafen in Manchester und der Rückflug nach Deutschland. (ca. 53 km)

### UNSERE HOTELS VOR ORT

Wir beziehen landestypische Hotels, die auch etwas außerhalb liegen können. Alle Zimmer sind ausgestattet mit Bad (Dusche oder Wanne), WC, Telefon und TV. Die Zimmer können gewisse Eigenheiten wie Teppich im Badezimmer aufweisen. Ein Doppelzimmer in Großbritannien ist standardmäßig ein Doppelbett mit einer großen Bettdecke. Zimmer mit getrennten Betten (Twin Beds) nur auf Anfrage möglich.

#### WICHTIGE HINWEISE

- **Mindestteilnehmerzahl:** 15 Personen
- **Einreisebestimmungen:** Deutsche Staatsbürger benötigen einen gültigen Reisepass. Staatsangehörige anderer Länder und Besitzer doppelter Staatsangehörigkeit lassen sich bitte vor ihrer Buchung von uns individuell beraten.
- **Gut zu wissen:** Bitte beachtet unsere Hinweise auf S. 8.



Tenby



Cardiff Castle

## SPD-FLUGREISE

9 Reisetage

### TERMINE & PREISE (€)

**28.05.–05.06.2024**

p. P. im DZ **2.569,-**  
EZ-Zuschlag **450,-**

**17.09.–25.09.2024**

p. P. im DZ **2.459,-**  
EZ-Zuschlag **399,-**

**Auf Wunsch zubuchbar** (p.P. in €)

**A Rail & Fly**  
hin und rück 2. Kl. **82,-**

**B Innerdeutscher Anschlussflug**  
ab/bis Hamburg, Bremen, Berlin, Düsseldorf, Hannover oder München nach Frankfurt und zurück **ab 98,-**

### IM PREIS ENTHALTEN

- **Flug ab/bis Frankfurt** nach Manchester mit Lufthansa. Innerdeutscher Anschlussflug auf Anfrage, siehe oben.
- **Transfer**  
Flughafen – Hotel – Flughafen
- **8 Übernachtungen mit Frühstück** in Hotels der Mittelklasse  
1 x in Manchester  
2 x in Llandudno  
2 x in Llandrindod Wells  
2 x in Cardiff  
1 x in Chester
- **8 Abendessen im Hotel** oder in nahegelegenen Restaurants
- **Umfangreiches Ausflugs- und Besichtigungsprogramm**
- **Alle Eintrittsgelder**
- **Audiosystem** während der Führungen
- **Informationsmaterial** zur Reise
- **Örtliche deutschsprachige Reiseleitung**
- **SPD-Reisebegleitung**



SPD-STANDORTTRUNDREISE



# JERSEY – FRANZÖSISCHER CHARME AUF BRITISCHEN INSELN

*Der Wind streicht über das Gesicht, die Luft riecht nach Salz. Mächtige Gezeitenströme lassen Sandstrände kommen und gehen. Hinter Buchsbaumhecken und blühenden Vorgärten verbergen sich altehrwürdige viktorianische oder Tudor-Herrenhäuser. Wir sind auf den Kanalinseln! Britisches Understatement trifft auf französisches Savoir-vivre, man spricht Englisch und speist wie in Frankreich.*

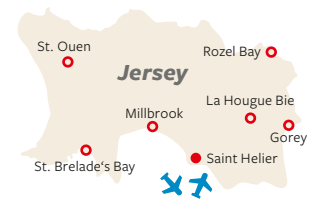

St. Peter Port

## REISE-HIGHLIGHTS

- **Ausflug zur Insel Guernsey** inklusive
- **Umfangreiches Ausflugsprogramm**
- **Stadtrundgang Saint Helier und St. Peter Port**
- **Ausflug zur Insel Sark** zubuchbar

### 1. TAG: ANREISE

Früh am Morgen Anreise von Düsseldorf nach Jersey. Transfer zum Hotel und Begrüßung durch die örtliche Reiseleitung. Rest des Tages zur freien Verfügung.

### 2. TAG: MONT ORGUEIL CASTLE UND GANGGRAB „LA HOUQUE BIE“

Vormittags besichtigen wir bei der Ortschaft Gorey das spektakuläre Mont Orgueil Castle. Das Schloss (erbaut im 13. Jh.) ist die älteste



Mont Orgueil Castle

erhaltene Buranlage Jerseys, die noch aus der Zeit stammt, als England das Herzogtum Normandie an Frankreich verlor. Im Anschluss geht es auf eine Zeitreise in die Jungsteinzeit. Wir entdecken das aus ca. 3.500 v. Chr. stammende Ganggrab „La Hougue Bie“. Es zählt zu den ältesten prähistorischen Denkmälern Europas. Zum Abschluss des Tages besuchen wir das La Mare Wine Estate. Hier erleben wir bei einem geführten Rundgang eine Kombination aus Geschichte, Tradition und Moderne.

### 3. TAG: STADTRUNDGANG SAINT HELIER

Vormittags erleben wir Jersey aus einer anderen Perspektive. Wir unternehmen einen Bootsausflug von der Hauptstadt Saint Helier aus (ca. 2 Std.). Anschließend erwartet uns ein geführter Stadtrundgang in Saint Helier. Hier finden wir eine Burg vor der Hafeneinfahrt, ein altes Fort, das heute als große Freizeitanlage dient, viktorianische Märkte und eine lebhaftere Fußgängerzone mit schönen Geschäften. Anschließend Besuch des Beresford-Fischmarktes. Der Nachmittag steht für eigene Erkundungen zur freien Verfügung.





Leuchtturm Corbière

#### 4. TAG: TAG ZUR FREIEN VERFÜGUNG ODER BESUCH SOZIALES PROJEKT

Wir möchten euch an diesem Tag die Möglichkeit geben, Jersey von einer anderen Seite kennenzulernen und hinter die Kulissen zu schauen. Wir arbeiten daran, einen Besuch bei einem sozialen/sozialpolitischen Projekt zu arrangieren. Die Zusage kann kurzfristig erfolgen, deshalb halten wir die Programmgestaltung flexibel.

#### 5. TAG: FREIZEIT ODER INSEL SARK

Der Tag steht zur freien Verfügung. Alternativ dazu bieten wir einen fakultativen Ausflug zur Nachbarinsel Sark an. Transfer zur Überfahrt nach Sark, dem letzten Feudalstaat Europas. Seit dem 16. Jh. wird die Insel in Erbfolge von einem „Seigneur“ (Lehnsherr) regiert. Schon am Hafen fühlt man sich ins vorige Jahrhundert zurückversetzt: Fortbewegungsmittel auf der Insel sind Fahrrad und Pferdekutsche. Mit Letzterer erkunden wir die zweitkleinste Kanalinsel und erleben so das Flair hautnah. Spätnachmittags Rückfahrt mit der Fähre nach Jersey und Transfer zum Hotel.

#### 6. TAG: INSELRUNDFAHRT JERSEY

Die Highlights des Westens und Südens der Insel warten heute auf uns. Unser erster Halt ist die St. Matthew's Glass Church in Millbrook. Den Namen verdankt sie den einzigartigen Glasarbeiten von René Lalique. Im Anschluss besuchen wir die Jersey Lavender-Farm, die sich auf den Anbau von Lavendel spezialisiert hat, und erfahren mehr über die Weiterverarbeitung dieser aromatischen Pflanze. Die Fahrt führt uns weiter zur malerischen St. Brelade's Bay, die zu einer der 25 schönsten Buchten Europas gewählt wurde. Bei dem Besuch der Faulkner Fisheries haben wir die Möglichkeit, frische Austern zu kosten. Am Nachmittag erwartet uns ein weiteres Highlight, der Privatgarten von Judith Queree. Hier sehen wir viele sel-



Jersey

tene und ungewöhnliche Pflanzen aus aller Welt, unterteilt in einen „trockenen“ und einen Moorgarten.

#### 7. TAG: NACHBARINSEL GUERNSEY

Transfer zum Hafen von Jersey. Fährüberfahrt nach Guernsey. Im Anschluss lernen wir auf einer Stadtführung die Inselhauptstadt St. Peter Port kennen. Mit ihren Häusern aus Granit, die direkt am Wasser liegen, erinnert die Stadt an einen kleinen Fischerort in der Bretagne. Bei der Inselrundfahrt über schmale, kurvige und von Hecken und Wällen begrenzte Straßen halten wir zunächst bei einem Markenzeichen Guernseys: der „Little Chapel“. Diese soll das kleinste offiziell geweihte Gotteshaus der Christenheit sein. Weiterfahrt zum westlichsten Punkt der Insel: dem Pleinmont Point. Auf dem Rückweg machen wir noch einen Fotostopp am Festungsturm Fort Grey. Am Nachmittag erfolgt die Rückfahrt mit der Fähre nach Jersey und Transfer zurück zum Hotel.

#### 8. TAG: HEIMREISE

Früh morgens Transfer zum Flughafen und Rückflug von Jersey nach Deutschland.

### SPD-FLUGREISE

8 Reisetage

### TERMIN & PREISE (€)

**25.05.–01.06.2024**

p. P. im DZ **2.049,-**  
EZ-Zuschlag **575,-**

**03.08.–10.08.2024**

p. P. im DZ **2.229,-**  
EZ-Zuschlag **650,-**

**Auf Wunsch zubuchbar** (p.P. in €)

- A** **Ausflug zur Insel Sark**  
mit Fähre, Pferdekutsche,  
Eintritt und Reiseleitung **174,-**
- B** **Rail & Fly**  
hin und rück 2. Kl. **82,-**

### IM PREIS ENTHALTEN

- **Flug ab/bis Düsseldorf**  
nach Jersey mit Eurowings
- **Transfer**  
Flughafen – Hotel – Flughafen
- **7 Übernachtungen mit Frühstück**  
im 3-Sterne-Hotel Marina Metro  
in St. Helier
- **7 Abendessen im Hotel**
- **Fährüberfahrt**  
Jersey – Guernsey – Jersey
- **Umfangreiches Ausflugs- und  
Besichtigungsprogramm**
- **Alle Eintrittsgelder**
- **Informationsmaterial** zur Reise
- **Örtliche deutschsprachige  
Reiseleitung**
- **SPD-Reisebegleitung**



#### WICHTIGE HINWEISE

- **Mindestteilnehmerzahl:** 25 Personen
- **Mindestteilnehmerzahl Ausflug Sark:** 20 Personen
- **Einreisebestimmungen:** Deutsche Staatsbürger benötigen einen gültigen Reisepass. Staatsangehörige anderer Länder und Besitzer doppelter Staatsangehörigkeit lassen

- sich bitte vor ihrer Buchung von uns individuell beraten.
- **Ein Doppelzimmer in Großbritannien** ist standardmäßig ein Doppelbett mit einer großen Bettdecke. Zimmer mit getrennten Betten (Twin Beds) nur auf Anfrage möglich.
- **Gut zu wissen:** Bitte beachtet unsere Hinweise auf S. 8.



Mont-Saint-Michel

SPD-RUNDREISE

# BRETAGNE UND NORMANDIE VON CAP FRÉHEL NACH CALVADOS

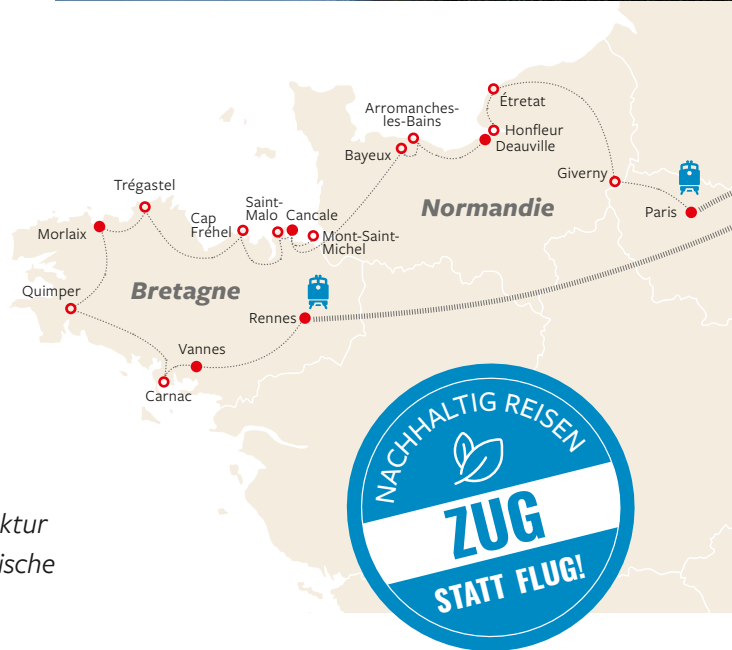

Der Nordwesten Frankreichs ist eine eigene Welt – schroff und wild an der Küste, mit Heidelandschaften im bretonischen und saftigen Obstwiesen im normannischen Hinterland. Dazu reizvolle Städte und Städtchen, großartige – nicht zuletzt gotische – Architektur und eine abwechslungsreiche Küche, in der Crêpes, Galettes und frische Austern ebenso vorkommen wie Calvados und Camembert.

## REISE-HIGHLIGHTS

- **Mont-Saint-Michel** – das Wunder des Abendlandes
- Seeräuberstadt **Saint-Malo**
- Besuch der **Steinreihen von Carnac**
- **Felsformationen von Étretat**
- **Abschiedsabendessen** in Paris



### 1. TAG: ANREISE

Individuelle Anreise mit der Bahn nach Offenbourg. Um 14:30 Uhr Abfahrt unseres Transferbusses zum Hotel in Straßburg-Schiltigheim. Nach dem Hotelbezug und einem geführten Altstadtspaziergang lassen wir uns das gemeinsame Abendessen in einem typischen Restaurant nahe des Straßburger Münsters schmecken.

### 2. TAG: STRASSBURG – RENNES – VANNES

In nur 4 ½ Stunden durchqueren wir Frankreich mit dem Hochgeschwindigkeitszug TGV von Ost nach West. Am frühen Nachmittag sind wir schon in Rennes. Mit unserem Bus fahren wir Richtung Südwesten in unser Hotel in Vannes.

### 3. TAG: CARNAC – QUIMPER – MORLAIX

In Carnac begeben wir uns vormittags in die Prähistorie, wenn wir die über 7.000 Jahre alten Steinreihen aus der europäischen Vorgeschichte bewundern. Die altherwürdige Bischofsstadt Quimper zieht Besucher aus nah und fern an. Nach unserer Führung durch die Stadt locken zahlreiche kleine Geschäfte in den vielfach bunten Fachwerkhäusern zum

Kauf des einen oder anderen Mitbringsels. Eine regionaltypische Besonderheit ist das heutige Abendessen in einer Crêperie in Morlaix, in der wir uns die berühmten Crêpes und ihre herzhaften Varianten Galettes schmecken lassen.

### 4. TAG: TRÉGASTEL – PAIMPOL – CANCALE

Wir beginnen den Tag mit einem Spaziergang durch Trégastel an der Côte de Granit Rose, dem Küstenstreifen, an dem sich rosa Granitfelsen und feine Sandstrände miteinander abwechseln. Nach der Mittagspause in Paimpol erwarten uns die Steilklippen von Cap Fréhel, die über 70 Meter hoch aus dem Atlantik ragen und mit ihrem Farbenspiel aus rötlichem Sandstein, schwarzem Schiefer und rosafarbenem Granit ein faszinierendes Naturschauspiel bieten. Ein perfekter Tag an der Atlantikküste, der in unserem Hotel in Cancale endet.

### 5. TAG: SAINT-MALO – MONT-SAINT-MICHEL

Zunächst statten wir der alten Seeräuberstadt Saint-Malo einen Besuch ab, die wie ein Schiff aus Stein mit ihren Festungsmauern in die Mündung des Flusses Rance ragt. Danach geht es zum Wahrzeichen der Normandie



schlechthin: zum Kloster Mont-Saint-Michel, das im 11. Jh. wie eine Burg auf einem Felsen vor der Küste erbaut wurde. Vom üppigen Kreuzgang bis zum kleinen Kämmerlein bietet die Abtei ein außerordentlich gut erhaltenes Ensemble mittelalterlicher Architektur. Und bereits seit jenen Tagen gibt es an diesem Küstenstreifen Austern, die im kalten Ozean prächtig gedeihen. Nirgends lässt sich das Meer besser schmecken als bei einer Austernprobe in Cancale!

#### 6. TAG: ARROMANCHES-LES-BAINS – BAYEUX – DEAUVILLE

Am 6. Juni 1944, dem sogenannten D-Day, landeten die alliierten Westtruppen an einem Strandabschnitt am Ärmelkanal, es begann die Invasion in der Normandie und damit die Endphase des Zweiten Weltkrieges. In Arromanches-les-Bains besuchen wir am Ort der Landung das Landungs-Museum. Doch auch eine Invasion in umgekehrter Richtung, nämlich die der Normannen in England im Jahre 1066 mit der darauffolgenden Schlacht von Hastings, ist in der Region von großer Bedeutung, spektakulär dargestellt auf dem mittelalterlichen Wandteppich in Bayeux, der als ein Bilderbuch der damaligen Zeit bezeichnet werden kann. Übernachtung im eleganten Seebad Deauville.

#### 7. TAG: HONFLEUR – ÉTRETAT

Wir besuchen Honfleur, mit dem alten Hafen einer der bezauberndsten Orte der Normandie. Und eine Wiege der Künste, denn Honfleur galt als Malertreffpunkt und eine der Geburtsstätten des Impressionismus, außerdem wurde der Komponist Erik Satie hier geboren. Weiter geht es nach Étretat: ein hübsch gelegener Hafenort, der durch die Felsformationen der Kreideküste weltberühmt wurde. Bei der Rückfahrt wollen wir uns mit einem der bekanntesten Erzeugnisse der Region, dem

Calvados, beschäftigen (und auch verkosten), denn nur der hier erzeugte Apfelbrand darf nach sorgfältiger Destillation unter diesem Namen verkauft werden.

#### 8. TAG: DEAUVILLE – GIVERNY – PARIS

Auf halber Strecke nach Paris liegt Giverny, Wohnort des Malers Claude Monet, wo wir den wohl berühmtesten Seerosenteich der Welt besuchen. Nachdem wir die Zimmer in unserem Hotel bei Paris bezogen haben, unternehmen wir eine kleine Stadtrundfahrt, bei der wir einige der weltberühmten Sehenswürdigkeiten sehen werden. Schließlich erreichen wir abends den Montmartre, wo wir zum Abschiedessen in einem typischen Restaurant erwartet werden.

#### 9. TAG: HEIMREISE

Adieu, Paris! Der TGV/ICE bringt uns nach Frankfurt/M., wo wir uns voraussichtlich um 13:00 Uhr voneinander verabschieden.

##### WICHTIGE HINWEISE

- **Mindestteilnehmerzahl:** 20 Personen
- **Einreisebestimmungen:** Deutsche Staatsbürger benötigen einen gültigen Personalausweis oder Reisepass. Staatsangehörige anderer Länder und Besitzer doppelter Staatsangehörigkeit lassen sich bitte vor ihrer Buchung von uns individuell beraten.
- **Gut zu wissen:** Bitte beachtet unsere Hinweise auf S. 8.



### SPD-GRUPPENREISE

9 Reisetage

### TERMINE & PREISE (€)

22.06.–30.06.2024

14.09.–22.09.2024

p.P. im DZ **1.885,-**  
EZ-Zuschlag **392,-**

### IM PREIS ENTHALTEN

- **Bustransfer** vom Bahnhof Offenburg zum Hotel in Straßburg
- **Bahnfahrt mit TGV/ICE** von Straßburg nach Rennes und von Paris nach Frankfurt/M.
- **Transfer** Bahnhof – Hotel – Bahnhof
- **8 Übernachtungen mit Frühstück in Hotels der Mittelklasse**  
1 x in Straßburg  
1 x in Vannes  
1 x in Morlaix  
2 x in Cancale  
2 x in Deauville  
1 x in der Nähe von Paris
- **8 Abendessen im Hotel** oder in regionaltypischen Restaurants
- 1 x **Austernprobe**
- 1 x **Calvadosprobe**
- **Rundreise** im klimatisierten Reisebus lt. Reisebeschreibung
- **Umfangreiches Ausflugs- und Besichtigungsprogramm**
- **Alle Eintrittsgelder**
- **Geführte Rundgänge** mit örtlicher deutschsprechender Reiseleitung in Straßburg, Saint-Malo, Mont Saint-Michel, Quimper, Carnac, Honfleur und Paris
- **Audiosystem** während der Führungen
- **Informationsmaterial** und Reiseführer
- **SPD-Reiseleitung**



Pont du Gard

SPD-RUNDREISE

REISE IM ZAUBER DES LICHTS

# PROVENCE UND CÔTE D'AZUR

Die Provence, das Land der Orangenbäume, des Mistrals, der Olivenhaine und des Lavendels, hat mit ihrer im wechselnden Licht der Sonne sich beständig ändernden Farbenpracht Maler und Dichter fasziniert und inspiriert. Unter diesem Licht haben sich schon die Römer Denkmäler für die Ewigkeit gesetzt: Aquädukte, Triumphbögen und Amphitheater. Die Côte d'Azur gilt als Inbegriff für die Sehnsucht nach Sonne, Sand und Meer, mit Orten wie Cannes, Antibes und Grasse, der Welthauptstadt des Parfums.



Antibes

REISE-HIGHLIGHTS

- **Anreise mit dem TGV** nach Avignon
- **Zwei Standorte:** Römerstadt **Arles** und **Juan-les-Pins** am Meer
- Als Extra: **Stadtbesichtigung von Lyon**

**1. TAG: ANREISE**

Individuelle Anreise mit der Bahn nach Frankfurt/Main Hauptbahnhof. Voraussichtlich um 13:57 Uhr Abfahrt des französischen Schnellzuges TGV über Mannheim, Karlsruhe, Baden-Baden, Straßburg und Lyon nach Avignon. Dort wartet am Abend unser Transferbus, der uns in unser Hotel in Arles bringt.

**2. TAG: NÎMES, AVIGNON UND PONT DU GARD**

Der erste Ausflug führt nach Nîmes mit den berühmten römischen Baudenkmalern Arena, Dianatempel und Maison Carrée. Nach dem Besuch eines der beeindruckendsten römischen Äquadukte, dem Pont du Gard, sehen wir in Avignon den Papstpalast und die durch das Volkslied weithin bekannte Brücke Saint-Bénézet.

**3. TAG: ARLES UND CAMARGUE**

Auch die lebendige Stadt Arles bietet antike Baukunst und bedeutende Bauwerke des Mittelalters, herrschaftliche Stadtvillen aus dem

17./18. Jahrhundert machen den Charme der Altstadt aus. Die Camargue, eine Landschaft aus Sümpfen, Lagunen und Teichen, liegt am Wege nach Saintes-Maries-de-la-Mer, dem Schauplatz berühmter Wallfahrten. Zum Abendessen mit Spezialitäten der Camargue werden wir bei einem Stierzüchter erwartet, dessen Hof wir zuvor besichtigen.

**4. TAG: MARSEILLE UND CALANQUES**

Wir besuchen Marseille, zweitgrößte Stadt und größter Hafen Frankreichs. Auf dem Programm stehen die Basilika Notre-Dame-de-la-Garde, der alte Hafen und die Hauptstraße La Canebière. Nachmittags unternehmen wir ab Cassis eine Bootsfahrt zum malerischen Küstenabschnitt der Calanques, bevor es spätnachmittags nach Arles zurückgeht.

**5. TAG: CAMP DES MILLES UND AIX-EN-PROVENCE**

Südwestlich von Aix-en-Provence liegt das ehemalige Lager Camp des Milles, heute eine Mahn- und Gedenkstätte. Bereits Anfang Sep-



tember 1939 kamen Häftlinge, deutsche und österreichische, aber auch osteuropäische Juden und Intellektuelle, nach Les Milles. Unter den Gefangenen waren Kommunisten, Sozialdemokraten und Künstler wie Lion Feuchtwanger und Golo Mann. Anschließend fahren wir nach Aix-en-Provence, die Hauptstadt der Provence und eine der stimmungsvollsten Städte Frankreichs. Die Namen zahlreicher Künstler sind mit der Stadt eng verbunden, wie z. B. Paul Cézanne, Victor Vasarely und Émile Zola. Der Cours Mirabeau, die von Platanen gesäumte Prachtstraße, wurde als Flanierboulevard angelegt und ist mit seinen Cafés und Brunnen vor der Kulisse eleganter Stadtpalais auch heute noch ein attraktiver Platz, um zu sehen und gesehen zu werden. Anschließend geht es weiter nach Juan-les-Pins, unserem Standort für die nächsten Tage.

**6. TAG: NIZZA UND SAINT-PAUL-DE-VENTE**

Den Vormittag widmen wir der größten Stadt der Côte d'Azur. Ein gemeinsamer Stadtrundgang zeigt uns die Sehenswürdigkeiten Nizzas, wie die Promenade des Anglais und den Cours Saleya, auf dem der bekannte Blumenmarkt stattfindet. Den Nachmittag verbringen wir im Künstlerdorf Saint-Paul-de-Vence, das malerisch im Hinterland zwischen Obstbäumen, Zypressen und Weinbergen eingebettet ist. Die einzigartige Atmosphäre des Ortes hat immer schon berühmte Maler angezogen, wie etwa Marc Chagall.

**7. TAG: ANTIBES, CANNES UND GRASSE**

Zunächst fahren wir nach Antibes, in dessen Schloss Picasso ein Atelier besaß, das heute als Museum der Öffentlichkeit zugänglich ist. Anschließend geht es weiter in die Filmfestspielstadt Cannes, wo nach einem kleinen Rundgang und einem Bummel über die berühmte Croisette Zeit für die Mittagspause bleibt. Nachmittags machen wir einen Abstecher ins

Hinterland und erfahren in Grasse, der Welt-hauptstadt des Parfums, Wissenswertes über die Kunst der Duftkomposition. Am frühen Abend kehren wir nach Juan-les-Pins zurück.

**8. TAG: ZUR FREIEN VERFÜGUNG ODER MONACO**

Der heutige Tag steht zur freien Verfügung in Juan-les-Pins, unserem zur Gemeinde Antibes gehörenden Standort direkt am Meer. Wer mag, kann auch mit der Bahn einen individuellen Ausflug unternehmen, z. B. nach Villefranche-sur-Mer oder sogar nach Monaco.

**9. TAG: JUAN-LES-PINS – LYON**

Recht früh brechen wir heute zum Bahnhof von Antibes auf, um den Zug nach Lyon zu nehmen. So können wir schon ab Mittag die nach Einwohnerzahl drittgrößte Stadt Frankreichs am Zusammenfluss von Rhône und Saône kennenlernen, deren Stadtviertel Fourvière, Alt-Lyon und die Halbinsel von der UNESCO als Weltkulturerbe anerkannt wurden.

**10. TAG: LYON – FRANKFURT/MAIN**

Vormittags verlassen wir Lyon mit dem TGV und fahren auf der von der Hinfahrt bekannten Strecke zurück nach Frankfurt/Main, wo wir voraussichtlich um 16:01 Uhr eintreffen werden.



**SPD-GRUPPENREISE**  
10 Reisetage

**TERMINE & PREISE (€)**  
**24.05.–02.06.2024**  
**27.09.–06.10.2024**  
 p.P. im DZ **2.135,-**  
 EZ-Zuschlag **468,-**

**IM PREIS ENTHALTEN**

- **Bahnfahrt mit TGV**  
von Frankfurt/M. nach Avignon und zurück von Antibes via Lyon
- **Transfers**  
Bahnhof – Hotel – Bahnhof
- **9 Übernachtungen mit Frühstück**  
in Hotels der Mittelklasse: 4 x in Arles, 4 x in Juan-les-Pins, 1 x in Lyon
- **8 Abendessen** im Hotel oder in regionaltypischen Restaurants
- **Rundreise im klimatisierten Reisebus** lt. Reisebeschreibung
- **Umfangreiches Ausflugs- und Besichtigungsprogramm**
- **Alle Eintrittsgelder**
- **Geführte Rundgänge** mit örtlicher deutschsprachiger Reiseleitung in Avignon, Nîmes, Arles, Marseille, Aix-en-Provence, Nizza und Lyon
- **Bootsfahrt zu den Calanques**
- **Besuch Camp des Milles**
- **Audiosystem**  
während der Führungen
- **Informationsmaterial**  
und Reiseführer
- **SPD-Reiseleitung**

**WICHTIGE HINWEISE**

- **Mindestteilnehmerzahl:** 20 Personen
- **Einreisebestimmungen:** Deutsche Staatsbürger benötigen einen gültigen Personalausweis oder Reisepass. Staatsangehörige anderer Länder und Besitzer doppelter Staatsangehörigkeit lassen sich bitte vor ihrer Buchung von uns individuell beraten.
- **Gut zu wissen:** Bitte beachtet unsere Hinweise auf S. 8.



**SPD-RUNDREISE**

**DURCH DEN SÜDWESTEN FRANKREICHS**

**VON BORDEAUX  
NACH MARSEILLE**

Hier Bordeaux, die Stadt am Atlantik, deren Glanz und Wohlstand sich auf Wein gründet. Dort Marseille, die zweitgrößte und älteste Stadt Frankreichs mit dem Alten Hafen mittendrin. Und auf dem Weg: Viele Entdeckungen zwischen Mittelalter und Moderne.



**1. TAG: ANREISE**

Individuelle Anreise mit der Bahn nach Offenburger (Vorübernachtung zubuchbar). Um 12:00 Uhr Abfahrt unseres Transferbusses von Offenburger zum Hauptbahnhof in Straßburg. Mit dem Hochgeschwindigkeitszug TGV fahren wir ohne umzusteigen via Paris bis Bordeaux. Dort erreichen wir unser in der Nähe des Bahnhofs gelegenes Hotel zu Fuß.

**2. TAG: BORDEAUX**

Den heutigen Tag widmen wir vollständig Bordeaux. Ein Name, auf der ganzen Welt bekannt, weil er millionenfach auf Weinflaschen zu finden ist. Doch es gibt viel mehr zu entdecken, denn nicht ohne Grund gehört das bemerkenswerte städtebauliche Ensemble seit 2007 zum Weltkulturerbe der UNESCO. Ein Rundgang bringt uns die Sehenswürdigkeiten und schönsten Orte der Stadt nahe, und nachdem wir die eleganten Straßen, monumentalen Plätze und den historischen Stadtkern kennengelernt haben, bleibt noch Zeit für einen der berühmten Canelés – typische kleine Küchlein mit Rum und Vanille, die hervorragend zu einer Tasse Kaffee oder Tee passen.

lassen das Meer nicht, ohne von den berühmten Austern aus Arcachon probiert zu haben, und begeben uns direkt zu einem anderen kulinarischen Erlebnis: Eine Weinprobe im Bordelais ist für uns Verpflichtung, bevor wir nach Bordeaux zurückkehren.

**4. TAG: TOULOUSE**

Wir verlassen Bordeaux und fahren nach Toulouse – eine Stadt mit zwei Gesichtern. Bei fast einer halben Million Einwohnern leben hier knapp 100.000 Studenten, damit hat die Stadt nach Paris und Lyon die meisten Studenten in Frankreich. Das prägt die Atmosphäre der „Ville rose“, der rosa-farbenen Stadt, wie Toulouse aufgrund der häufig verwendeten Ziegel genannt wird. Heute wollen wir die historische Stadt genießen und sehen die wichtigsten Sehenswürdigkeiten wie das Kloster Saint-Sernin, das Capitole und das Jakobinerkloster. Übernachtung in Toulouse.

**3. TAG: ARCACHON, DUNE DU PILAT UND DAS BORDELAIS**

Der heutige Ausflug führt uns zunächst ans Meer, genauer: an den Atlantik. Arcachon ist – und war es schon vor mehr als hundert Jahren – ein eleganter Badeort, dessen Vergangenheit sich in der beeindruckenden Belle-Époque-Architektur spiegelt. Etwas südlich liegt die Dune du Pilat, die auf einer Länge von 2,7 Kilometern mit 110 Metern höchste Wanderdüne Europas. Wir ver-

**5. TAG: AIRBUS UND CARCASSONNE**

Am Vormittag beschäftigen wir uns mit dem modernen Gesicht der Stadt. Seit den 1980er Jahren hat sich Toulouse zu einem der bedeutendsten Luftfahrtzentren der Welt entwickelt. Wir besuchen den Standort

**REISE-HIGHLIGHTS**

- Dune du Pilat, die höchste Wanderdüne Europas
- Festungsstadt Carcassonne
- Jeweils ein ganzer Tag in Bordeaux und in Marseille





Alter Hafen, Marseille

der Airbus-Fertigung und unternehmen eine Rundfahrt auf dem Werksgelände. Nachmittags gibt es ein Kontrastprogramm: Wir besuchen Carcassonne, eine Stadt mit nicht einmal 50.000 Einwohnern, deren Oberstadt eine mittelalterliche Festung ist, die auf der Weltkulturerbeliste der UNESCO steht und mit vier Millionen Besuchern im Jahr zu den meistbesuchten Sehenswürdigkeiten Frankreichs gehört. Die Altstadt wird von einer drei Kilometer langen doppelten Mauer umgeben, von 52 Türmen geziert. Abends erreichen wir unser Hotel in Perpignan.



Dune du Pilat

#### 6. TAG: PERPIGNAN – COLLIOURE – BANYULS

Wir bleiben zunächst in Perpignan und erkunden bei einem Spaziergang die wichtigsten Sehenswürdigkeiten der Stadt unweit der französischen Mittelmeerküste, wie z. B. den in der Altstadt gelegenen Palast der Könige von Mallorca und die Place de la République. Am Nachmittag fahren wir nach Collioure, einen kleinen Küstenort, der durch Henri Matisse zum Treffpunkt zahlreicher Künstler wurde, und nach Banyuls, knapp 10 Kilometer von der französisch-spanischen Grenze entfernt.

#### 7. TAG: CAMARGUE – AIGUES-MORTES – CAMP DES MILLES

Nach dem Frühstück geht es durch die Landschaften des Languedoc vorbei an Montpellier in die Camargue, eine Landschaft aus Sümpfen, Lagunen und Teichen. Im Aigues-Mortes legen wir eine Pause ein, bevor wir nördlich von Marseille das ehemalige Lager Camp des Milles, heute eine Mahn- und Gedenkstätte, besuchen. Unter den Gefangenen waren Kommunisten, Sozialdemokraten und Künstler wie Lion Feuchtwanger und Golo Mann. Am frühen Abend erreichen wir unser Hotel in Marseille.

#### 8. TAG: MARSEILLE

Der ganze Tag steht uns für Marseille zur Verfügung, den größten Hafen und zweitgrößte Stadt Frankreichs. Natürlich lernen wir die Stadt mit ihren Hauptsehenswürdigkeiten, der Basilika Notre-Dame-de-la-Garde, dem alten Hafen und der Hauptstraße La Canebière, kennen. Darüber hinaus bleibt auch noch Zeit zur freien Verfügung, z. B. für einen Bummel. Besonders empfehlenswert ist der Besuch des „mucem“: Das „Museum der Zivilisationen und des Mittelmeeres“ wurde 2013 eröffnet, als Marseille Kulturhauptstadt Europas war.

#### 9. TAG: HEIMREISE

Recht früh begeben wir uns zum Bahnhof Marseille-St-Charles, von dem aus wir mit dem TGV direkt bis Frankfurt/M. fahren, wo wir voraussichtlich um 16:01 Uhr eintreffen werden.

##### WICHTIGE HINWEISE

- **Mindestteilnehmerzahl:** 20 Personen
- **Einreisebestimmungen:** Deutsche Staatsbürger benötigen einen gültigen Personalausweis oder Reisepass. Staatsangehörige anderer Länder und Besitzer doppelter Staatsangehörigkeit lassen sich bitte vor ihrer Buchung von uns individuell beraten.
- **Gut zu wissen:** Bitte beachtet unsere Hinweise auf S. 8.



### SPD-GRUPPENREISE

9 Reisetage



**20.04. – 28.04.2024**

p.P. im DZ **1.998,-**



EZ-Zuschlag **440,-**

**05.10. – 13.10.2024**

p.P. im DZ **2.165,-**

EZ-Zuschlag **440,-**

**Auf Wunsch zubuchbar** (p.P. in €)

#### A Vorübernachtung in Offenburg

1 Übernachtung mit Frühstück in einem Hotel der Mittelklasse im DZ **50,-** / im EZ **80,-**

### IM PREIS ENTHALTEN

- **Transfer** Bahnhof Offenburg zum Bahnhof Straßburg
- **Bahnfahrten mit TGV** von Straßburg nach Bordeaux und zurück von Marseille nach Frankfurt/M.
- **Transfer** Hotel – Bahnhof in Marseille
- **8 Übernachtungen mit Frühstück** in Hotels der Mittelklasse  
3 x in Bordeaux  
1 x in Toulouse  
2 x in Perpignan  
2 x in Marseille
- **8 Abendessen** im Hotel oder in regionaltypischen Restaurants
- **Rundreise im klimatisierten Reisebus** lt. Reisebeschreibung
- **Umfangreiches Ausflugs- und Besichtigungsprogramm**
- **Alle Eintrittsgelder**
- **Örtliche deutschsprachige Reiseleitung**
- **Audiosystem** während der Führungen
- **Informationsmaterial** und Reiseführer
- **SPD-Reiseleitung**



Typisches Mitbringsel:  
Seife aus Marseille



INDIVIDUAL

# GEW-FERIENZENTRUM LES TOURELLES AN DER CÔTE D'AZUR

*Ideal für Familien und alle anderen, die komfortabel und preiswert in ihren Ferien französische Lebensart an der Côte d'Azur genießen wollen. Etwas abseits vom großen Trubel und doch nur einen Steinwurf vom internationalen Jetset in Saint-Tropez entfernt, liegt das malerische Küstenstädtchen Sainte-Maxime. Auf einem Hügel direkt über dem Stadtzentrum befinden sich das Schloss Les Tourelles und das Ferienzentrum der GEW.*

## REISE-HIGHLIGHTS

- **Französische Lebensart**  
an der Côte d'Azur
- **Ferienwohnungen**  
für 2 Personen/4 Personen/  
6 Personen buchbar
- **SPD-Sonderpreise**



Das Ferienzentrum Les Tourelles liegt direkt an der Südküste Frankreichs, mit Blick auf die Bucht von Saint-Tropez. Zum Strand sind es ca. 400 m. Einkaufsmöglichkeiten wie eine Markthalle mit mediterranen Köstlichkeiten sind nur fünf Gehminuten entfernt. Der Flughafen von Nizza ist ca. 80 km entfernt.

Das Ferienzentrum Les Tourelles bietet Rezeption, Restaurant, Bar, WLAN in den Studios und den Appartements und im gesamten Schlossbereich (inklusive) und Garten. Auch ein Fußballfeld, Volleyballplatz und ein Spielplatz stehen zur Verfügung.

## FERIENWOHNUNGEN FÜR 2 PERSONEN FÜR 4 PERSONEN FÜR 6 PERSONEN

Die Wohnungen befinden sich in dem Neubauareal hinter dem Schloss, auf einem großzügigen Grundstück mit mediterraner Vegetation. Die sehr geräumigen Ferienwohnungen haben einen kombinierten Wohn- und Küchenbereich und sind modern eingerichtet. Die Wohnungen verfügen über eine solargestützte Fuß-

bodenheizung, Bad mit Dusche und WC, Safe, LCD-Sat-TV und eine komplett ausgestattete Küche (Kaffeemaschine, Toaster, Wasserkocher, Mikrowellen-Grill, Herd, Kühlschrank). Wäscheständer, Sonnenschirm, Liegen und Balkonmöbel sind vorhanden. Die Wohneinheiten befinden sich jeweils auf zwei Etagen und haben Balkon oder Terrasse.

## KATEGORIEN

Ferienwohnung für bis zu 3 Personen, ca. 40 qm, ein Schlafzimmer mit Doppelbett, Wohn-Esszimmer mit offener Küche.

Ferienwohnung für bis zu 5 Personen, ca. 50 qm, ein Schlafzimmer mit Doppelbett, ein Schlafzimmer mit zwei Einzelbetten, Wohn-Esszimmer mit offener Küche.

Ferienwohnung für bis zu 7 Personen, ca. 70 qm, mit großer Terrasse, zwei Schlafzimmer mit Doppelbett, ein Schlafzimmer mit 2 Einzelbetten. Zwei Bäder mit Dusche und WC. Wohn-Esszimmer mit offener Küche. Die Küche ist mit einem Geschirrspüler ausgestattet.



**ZU ENTDECKEN IN DER REGION**

**ANTIBES**

Die malerisch schöne Altstadt von Antibes verzaubert mit ihren engen verwinkelten Gassen und typisch französischem Flair. Dort befindet sich das Picasso-Museum. Der weltberühmte Künstler durfte ab 1946 Räume der Burg als Atelier benutzen. Als Dank an die Stadt schenkte Picasso ihr 23 Werke, Grundstein des heutigen Museums.

**GRASSE**

Grasse gilt als Welthauptstadt des Parfums. Doch die provenzalische Stadt bietet auch eine bezaubernde Altstadt mit engen Gassen und schönen Plätzen in teilweise mittelalterlicher Bauweise.

**CANNES**

Natürlich denkt man bei Cannes sofort an die Stufen des Kongresspalastes, wenn während des Filmfestivals die Leinwandstars aus aller Welt im Blitzlichtgewitter der Fotografen bei

der „Montée des Marches“ über den roten Teppich defilieren. Aber Cannes, das ist auch eine Stadt mit authentischem mediterranem Charme. Nur wenige Meter von der Croisette – der Flaniermeile von Cannes – entfernt findet man eine ganz andere Welt.

**NIZZA**

Berühmt ist Nizza für die wunderschöne Lage an der Baie des Anges, der Engelsbucht, und die Promenade des Anglais. Doch das weltfremde und avantgardistische Nizza ist auch ein Paradies für Kulturbegiertere und bietet Beispiele spektakulärer moderner Baukunst und ein architektonisches Erbe aus Barock, Belle Époque und Art déco.

**SAINT-PAUL-DE-VENTE**

Das Künstlerdorf Saint-Paul-de-Vence, malerisch eingebettet im Hinterland zwischen Obstbäumen, Zypressen und Weinbergen, faszinierte durch seine einzigartige Atmosphäre bereits berühmte Maler wie Marc Chagall.



**PREISE**

FERIENWOHNUNG Preis Tag/Euro (Anreise Samstag)					
2024	Saison A	Saison B	Saison C	Saison D	Saison E
<b>Pro Wohneinheit</b>	19.10.–02.11.	23.03.–03.05.	04.05.–21.06. 21.09.–18.10.	22.06.–05.07. 17.08.–20.09.	06.07.–16.08.
Ferienwohnung 2 P.	<b>87,-</b>	<b>101,-</b>	<b>133,-</b>	<b>169,-</b>	<b>173,-</b>
Ferienwohnung 4 P.	<b>107,-</b>	<b>121,-</b>	<b>153,-</b>	<b>199,-</b>	<b>217,-</b>
Ferienwohnung 6 P.	<b>127,-</b>	<b>167,-</b>	<b>217,-</b>	<b>287,-</b>	<b>323,-</b>

**WICHTIGE HINWEISE**

- **Check-in:** ab 14:00 Uhr **Check-out:** bis 10:00 Uhr
- In allen Wohnungen kann auf Anfrage und gegen Aufpreis zusätzlich im Wohnzimmer eine Schlafliège oder ein Babybett aufgestellt werden.
- In einigen Wohnungen ist die Mitnahme eines Hundes auf Anfrage (€ 8,- pro Tag) gestattet – der Hund muss zwingend direkt bei der Buchung mit angemeldet werden. Im Restaurant sind Hunde nicht erlaubt.
- Alle Preise inkl. Endreinigung, Erstausstattung Bettwäsche, Handtüchern, WLAN und sämtlichen Nebenkosten

- wie Heizung, Strom, Wasser
- Von Oktober bis Ende April: Sauna, Dampfbad, Wärmekabine
- **Parkplatz:** kostenfrei, nach Verfügbarkeit
- Deutsche Staatsbürger benötigen einen gültigen Personalausweis oder Reisepass. Staatsangehörige anderer Länder und Besitzer doppelter Staatsangehörigkeit lassen sich bitte vor ihrer Buchung von uns individuell beraten.
- **Citytax:** € 1,50 pro Person und Nacht zahlbar vor Ort
- **Gut zu wissen:** Bitte beachtet unsere Hinweise auf S. 8.

**INDIVIDUAL**  
Freie Wahl der Reisetage

**TERMINE & PREISE (€)**  
Ganzjährig bei Anreise am Samstag. Preise siehe Detailinformationen

**DER WEG NACH STE. MAXIME**  
**Mit dem PKW:** über Saarbrücken – Metz – Nancy – Dijon – Lyon – Aix en Provence – Le Muy  
**Mit dem Flugzeug:** bis Nizza, weiter mit Bus/Bahn oder Leihwagen zum Feriencenter Les Tourelles  
**Mit der Bahn:** Zielbahnhof St. Raphaël Valescure, weiter mit dem Linienbus bis Sainte-Maxime, Haltestelle „Hafen/Kirche“ (port/église), von dort bis zum Zentrum ca. 300 m zu Fuß bzw. mit dem Taxi

- IM PREIS ENTHALTEN**
- **Unterbringung** wie gebucht
  - **Kostenfreier WLAN-Zugang**
  - **PKW-Parkplatz**
  - **Kinderspielplatz**
  - **Verleih** von Babybett, Hochstuhl (bitte vorbestellen), Tischtennisschlägern mit Bällen, Volleyball, Fußball, Badminton, Boule und verschiedenen Spielen
  - **Großer Außenpool** im maurischen Stil, ca. 120 qm, Sonnendeck, Kinderbecken mit Wasserrutsche (Außenpool geöffnet von Ostern bis Oktober)
  - **Beheizter Außen- und Innenpool**
  - **Volleyball- und Fußballfeld, Boule-Bahn, Tischtennis, Badminton und Basketball**

**ZUSATZLEISTUNGEN GEGEN AUFPREIS**

- **Frühstück und Abendessen mit Dreigang-Wahlmenü** im Restaurant „Le Festival“ des Schlosshotels **€ 32,-**
- **Sauna, Badetücher**
- **Münzwaschmaschine und -trockner**



San Sebastián

SPD-STANDORTTRUNDREISE

# KULTURHÖHEPUNKTE IM BASKENLAND

Nur wenige Regionen in Europa haben ihre einzigartige Sprache und Kultur so sehr aufbewahrt wie das Baskenland. UNESCO-Welterbestätten, malerische Fischerdörfer mit atlantischem Flair, alpine Panoramen und sanfte Weinberge schenken jedem Besucher ein authentisches Reiseerlebnis.



## 1. TAG: ANREISE – BILBAO

Flug nach Bilbao und Transfer zum Hotel. Vor dem Abendessen sind wir zum Vortrag „Unabhängigkeit des Baskenlandes“ herzlich eingeladen (vorbehaltlich Terminbestätigung).

## 2. TAG: BILBAO

Am Vormittag lernen wir bedeutende Sehenswürdigkeiten der größten Stadt der autonomen Gemeinschaft Baskenland kennen.



Höhle von Altamira

### REISE-HIGHLIGHTS

- Besuch des **Guggenheim-Museums** in Bilbao
- UNESCO-Weltkulturerbe **Höhle von Altamira**
- Kulturhauptstadt **San Sebastián**
- **Barbecue-Mittagessen** im La-Rioja-Weingebiet

Bilbao hat eine belebte, von engen Gassen geprägte Altstadt, in der sich die in gotischem Stil erbaute Catedral de Santiago befindet; doch mindestens ebenso bedeutend sind die zahlreichen Neubauten, die seit Beginn der 1990er-Jahre die Stadt für Touristen und Investoren interessant machten und so aus der Sackgasse des wirtschaftlichen Niedergangs führten. Am Nachmittag steht ein Besuch des weltberühmten Guggenheim-Museums im Programm. Der spektakuläre Bau von Frank O. Gehry mit seinen organischen Formen aus Titan, Kalkstein und Glas birgt Werke von Gerhard Richter, Anselm Kiefer, Andy Warhol, Antoni Tapies und Jeff Koons.

## 3. TAG: GUERNICA – SAN SEBASTIÁN

Unseren ersten Stopp machen wir heute in einer Stadt mit symbolträchtigem Namen: Guernica. Sie gilt als heilige Stadt der Basken und gelangte nicht zuletzt durch das gleichnamige Werk Picassos von 1937 zu trauriger Berühmtheit: mehr zu Werk und Auslöser erfahren wir bei unserem Rundgang durch das Museo de la Paz. Danach besuchen wir die „Eiche von Guernica“, das Freiheitssymbol nicht nur der Basken und – je nach Zeit – auch den „Park der Völker Europas“ mit Skulpturen von Henry Moore und Eduardo Chillida. Gelegen an der berühmten muschelförmigen Bucht, umgeben von den Ausläu-

fern der Pyrenäen und umrahmt von den beiden Hausbergen Monte Urgull und Monte Igueldo, lädt San Sebastián zum Verweilen ein. Hier treffen wir auf stilvolle Bauten der Belle Epoque mit den dazu passenden opulenten Brücken und Lampen, eine blumenreiche Uferpromenade und schließlich eine wunderschöne Altstadt – nicht zuletzt berühmt für ihr vielen Pintxos-Bars. Um die grandiose Aussicht auf Stadt und Umgebung zu genießen, fahren wir hoch zur Panoramaterrasse des Berges Igueldo. (230 km)

## 4. TAG: SANTANDER – SANTILLANA DEL MAR – HÖHLE VON ALTAMIRA

Die elegante Stadt Santander erstreckt sich entlang einer großzügigen Bucht mit Blick auf das Kantabrische Meer. In ihrem Altstadt kern findet sich eine Reihe herrschaftlicher Häuser, die inmitten einer unglaublichen Landschaft mit Meer und Bergen stehen. Die mittelalterliche Stadt Santillana del Mar entstand rund um die Stiftskirche der Hl. Juliana. Mehrere Wehrtürme und Renaissance-Paläste machen Santillana zu einer der wichtigsten historischen Sehenswürdigkeiten Kantabriens. Etwa zwei Kilometer südwestlich der Stadt befindet sich die Höhle von Altamira, die mit ihren berühmten prähistorischen Felsmalereien Teil des UNESCO-Welterbes ist. Seit 1979 ist die Höhle nicht mehr für die Öffentlichkeit

MIT  
BESUCH DES  
GUGGENHEIM-  
MUSEUMS  
IN BILBAO



Guggenheim-Museum in Bilbao

zugänglich. Um den Gästen dennoch einen Eindruck von der Grandiosität dieses Kunstwerks zu vermitteln, wurde vor einigen Jahren eine Art Museum eröffnet, in dem die Höhle komplett und inklusive der mehr als 900 Kunstwerke originalgetreu nachgebaut wurde. Dies werden wir besuchen, bevor es nach Bilbao zurückgeht. (ca. 250 km)

#### 5. TAG: WEINGEBIET LA RIOJA

Vormittags fahren wir zuerst nach Laguardia, und ganz gleich, aus welchem der Stadttore man hinausblickt, die Weinberge sind stets im Blickfeld. Wir besuchen die wunderschöne, höher gelegene Altstadt. Der kleine Weinort, den man tatsächlich umrunden kann, ist die Hauptstadt von La Rioja Alavesa und beherbergt auch die älteste, in Teilen fast mittelalterliche Bodega der Region. Unser spätes Mittagessen ist ein sehr familiäres, absolut üppiges und vielfältiges Barbecue unter freiem Himmel (wetterabhängig) inmitten der Weinberge, das von excellenten Rioja Weinen begleitet wird. (250 km)

#### 6. TAG: FREIZEIT

Den heutigen Tag könnt ihr für eine individuelle Erkundungstour nutzen. Zu den Highlights gehört sicherlich ein Besuch der Biskaya-Brücke in Portugalete (UNESCO-Weltkulturerbe) mit der ältesten Schwebefähre der Welt. Per pedes oder per Gondel erreicht man die eiserne Hängebrücke und kann einen herrlichen Panoramablick über die Ria Nervión genießen. Empfehlenswert ist auch die Besichtigung des Museums der



La Rioja Weingebiet

schönen Künste. Sehr empfehlenswert ist auch das Museo de Bellas Artes (Museum der Schönen Künste) – eines der besten Spaniens, mit Werken von Lucas Cranach, El Geco, Murillo und Goya. Aber selbstverständlich findet sich hier auch die bedeutendste Sammlung baskischer Künstler. Abends treffen wir uns wieder zum gemeinsamen Abschiedsessen.

#### 7. TAG: ABREISE

Nach dem Frühstück erfolgt der Transfer zum Flughafen und wir kehren in die Heimatorte zurück.

#### UNSER HOTEL IN BILBAO

Das 4-Sterne-Hotel Abba Euskalduna bietet eine optimale Lage. Der zentrale Busbahnhof ist nur etwa 200 m entfernt und eine U-Bahn- und Straßenbahnhaltestelle sowie das Guggenheim-Museum befinden sich in unmittelbarer Nähe. Das Hotel verfügt über 82 geräumige, komfortable und schallisolierte Zimmer mit Satellitenfernsehen, Minibar und kostenfreiem WLAN. Das Hotelrestaurant serviert ein reichhaltiges Frühstücksbuffet und bietet Mittag- und Abendessen à la carte.



Baskenküste

#### WICHTIGE HINWEISE

- **Mindestteilnehmerzahl:** 20 Personen
- **Einreisebestimmungen:** Deutsche Staatsbürger benötigen einen gültigen Personalausweis oder Reisepass. Staatsangehörige anderer Länder und Besitzer doppelter Staatsangehörigkeit lassen sich bitte vor ihrer Buchung von uns individuell beraten.
- **Gut zu wissen:** Bitte beachtet unsere Hinweise auf S. 8.



#### SPD-FLUGREISE

7 Reisetage



#### TERMINE & PREISE (€)

28.05.–03.06.2024



07.09.–13.09.2024

p. P. im DZ **1.340,-**  
EZ-Zuschlag **330,-**

**Auf Wunsch zubuchbar** (p.P. in €)

- A Rail & Fly**  
hin und rück 2. Kl. **82,-**
- B Innerdeutscher Anschlussflug**  
ab/bis Hamburg, Bremen, Berlin, Düsseldorf, Leipzig, Hannover nach Frankfurt oder München und zurück **ab 98,-**

#### IM PREIS ENTHALTEN

- **Flug ab/bis Frankfurt oder München** nach Bilbao mit Lufthansa. Innerdeutscher Anschlussflug auf Anfrage zubuchbar, siehe oben.
- **Transfer**  
Flughafen – Hotel – Flughafen
- **6 Übernachtungen mit Frühstück**  
im 4-Sterne-Hotel Abba Euskalduna in Bilbao
- **2 Abendessen**
- **1 Mittagessen**
- **Umfangreiches Ausflugs- und Besichtigungsprogramm**
- **Alle Eintrittsgelder**
- **Audiosystem**  
während der Führungen
- **Informationsmaterial**  
zur Reise
- **Örtliche deutschsprachige Reiseleitung**
- **SPD-Reiseleitung**



**Buchung & Beratung**



[www.spd-reiseservice.de](http://www.spd-reiseservice.de)



[info@spd-reiseservice.de](mailto:info@spd-reiseservice.de)



**030 / 25 59 46 00**



Alhambra in Granada

URLAUB & MEE(H)R

VER-  
LÄNGERUNGS-  
WOCHE  
MÖGLICH

# SONNIGES ANDALUSIEN

Nirgendwo kommt einem Spanien „spanischer“ vor als in seinem tiefsten Süden. Dabei waren es die Mauren, die den „Garten unter der Sonne“ über acht Jahrhunderte gestaltet und die herrlichsten Bauwerke errichtet haben. Der Zauber der Architektur und des Kunsthandwerks haben glücklicherweise die Rückeroberung Andalusiens durch die spanischen Könige überlebt.



Straßenmusiker



## MUSSE UND ERHOLUNG

können sich abwechseln mit Erkundungsfahrten aus unserem zubuchbaren Ausflugsangebot, das die Schönheiten rund um unseren Urlaubsort präsentiert.



## REISE-HIGHLIGHTS

- **Umfangreiches Ausflugsprogramm** zu den Höhepunkten Andalusiens
- **Verlängerungswoche mit weiteren Ausflügen** auf Wunsch zubuchbar
- **4-Sterne-Hotel** direkt am Meer

## UNSER URLAUBSHOTEL: 4-STERNE-HOTEL SOL PRINCIPE IN TORREMOLINOS

Das Hotel Sol Principe in Torremolinos steht ca. 150 Meter vom Meer entfernt und bietet einen direkten Zugang zum Strand von Playamar. Die Entfernung zur Altstadt von Torremolinos mit vielen Geschäften und Restaurants beträgt ca. 1,5 km. Die hellen, komfortablen Zimmer sind ca. 20 qm groß, verfügen über einen Balkon mit Blick auf die

Poollandschaft und sind mit Wanne oder Dusche/WC, Föhn, Telefon, Sat-TV, WLAN sowie Heizung ausgestattet (Safe gegen Gebühr). Einzelzimmer sind Doppelzimmer zur Alleinbenutzung. In den beiden Restaurants werden die Speisen in Büfettform und mit Show-Cooking angeboten. Den Hotelgästen steht außerdem ein Hallenbad zur Verfügung.



Hotel Sol Principe in Torremolinos

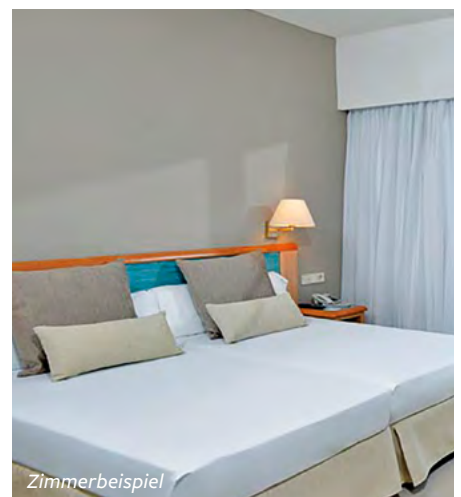

Zimmerbeispiel

## UNSER AUSFLUGSPROGRAMM

### MÁLAGA

Der Besuch der Hauptstadt der Costa del Sol beginnt mit einem Bummel durch die Gassen der Innenstadt, vorbei an den Ruinen des römischen Theaters, der Kathedrale, dem Markt mit seinem maurischen Eingangstor sowie dem Geburtshaus Picassos. Schließlich geht es zur Gibralfaro-Festung, von der wir einen herrlichen Blick auf Hafen, Altstadt, Küste und die umliegenden Berge haben. Der Nachmittag steht zur freien Verfügung in Torremolinos.

### GRANADA

Die weltberühmte Alhambra mit dem wunderschön angelegten maurischen Märchengarten, dem Generalife, wurde von der UNESCO zum Weltkulturerbe erklärt und besticht durch die Ausgewogenheit ihrer Proportionen und eine geschickte Kombination von Pflanzen und Wasserspielen. Außerdem bleibt etwas Freizeit für einen individuellen Stadtbummel durch die Innenstadt, bei der die Karawanserei, die Königskapelle und die Kathedrale erkundet oder ein eindrucksvoller Aussichtspunkt durch den Albaizin hindurch erreicht werden kann.

### GIBRALTAR

In der britischen Enklave besuchen wir die beeindruckende Saint-Michael's-Höhle und natürlich die berühmten Affen, unterneh-

men einen Altstadttrudgang und haben etwas Zeit für einen zollfreien Shopping-Bummel. Der Rückweg führt über Marbella, einen der bekanntesten Orte der Costa del Sol, wo wir eine Pause zum Bummeln oder auch Shoppen einlegen wollen.

### SEVILLA

Das temperamentvolle Sevilla ist ein absoluter Höhepunkt! Die ehemals maurische Königsstadt ist auch heute die Hauptstadt Andalusiens und Heimat von „Carmen“, „Don Juan“ und dem „Barbier von Sevilla“. Spaniens größte und Europas drittgrößte Kathedrale mit ihrem berühmten Glockenturm La Giralda und die Plaza España am Parque de María Luisa sind nur zwei der herausragenden Sehenswürdigkeiten.

### RONDA

Auf kurvigen Straßen durch die bizarre Bergwelt Andalusiens erreichen wir Ronda mit einer sehenswerten Altstadt und schmucken Gassen. Hauptattraktionen sind die spektakuläre Steinbrücke aus dem 18. Jahrhundert, die in schwindelerregender Höhe hinüber zur Altstadt führt, die Kirche Santa María la Mayor sowie die älteste Stierkampfarena Spaniens. Bei der Rückfahrt legen wir eine kurze Pause in Puerto Banús, dem Yachthafen von Marbella, ein.

## AUSFLUGSPROGRAMM VERLÄNGERUNGSWOCHE

### CÓRDOBA

In seiner Glanzzeit gehörte Córdoba zu den größten Städten der bekannten Welt. Sichtbarer Ausdruck der maurischen Pracht ist die unvergleichliche „Mezquita“ – einst Moschee und heute Kathedrale –, ein Höhepunkt der Weltarchitektur. Daneben ist die Judería – die Altstadt, in der früher Juden und Araber lebten – mit ihren engen Gassen eine weitere der großen Sehenswürdigkeiten Córdobas.



Mezquita in Córdoba

### NERJA UND FRIGILIANA

Frigiliana an der Costa Tropical, mehrfach als schönstes Dorf Andalusiens ausgezeichnet, lädt zum Spaziergang durch seine engen Gassen und das maurische Stadtviertel, in dem die dort stattgefunden Schlacht zwischen Mauren und Christen auf einer Serie von gekachelten Tafeln erzählt wird. Nachmittags geht es nach Nerja, wo wir den Balkon Europas besuchen: einen hoch über

dem Meer gelegenen Aussichtspunkt, der einen beeindruckenden Rundblick auf das endlose Blau des Mittelmeeres bietet.

### MIJAS

Eines der schönsten Bergdörfer an der Costa del Sol, mit wunderschönen Gassen und einer herrlichen Aussicht auf die Küste des Mittelmeeres – ein perfektes Ziel für einen Halbtagesausflug!



### SPD-FLUGREISE

8 bzw. 15 Reisetage



### TERMIN & PREISE (€)

09.03. – 16.03.2024



p.P. im DZ **825,-**  
EZ-Zuschlag **280,-**

### Verlängerungswoche

bis zum 23.03.2024

p.P. im DZ **490,-**  
EZ-Zuschlag **280,-**

### Herbst 2024

(Termin liegt ab Februar 2024 vor)

### Auf Wunsch zubuchbar (p.P. in €)

**A** **Ausflugspaket** Málaga, Granada und Sevilla **225,-**

**B** **Ausflug** Gibraltar **80,-**

**C** **Ausflug** Ronda **68,-**

**D** **Ausflugspaket**  
**Verlängerungswoche:**  
Córdoba, Nerja/  
Frigiliana und Mijas **178,-**

**E** **Innerdeutscher Anschlussflug**  
ab/bis Hamburg, Hannover, Berlin,  
München, Leipzig oder Bremen  
nach Frankfurt und zurück ab **98,-**

**F** **Rail & Fly** hin und rück 2. Kl. **82,-**  
nur buchbar für Flüge ab Frankfurt

Alle Ausflüge mit örtlicher deutschsprechender Reiseleitung und Audiosystem

### IM PREIS ENTHALTEN

- **Flug ab/bis Frankfurt** nach Málaga mit Lufthansa. **Nürnberg, Karlsruhe/Baden-Baden, Düsseldorf-Weeze** mit Ryanair auf Anfrage. Innerdeutscher Anschlussflug auf Anfrage zubuchbar, siehe oben.
- **Transfer**  
Flughafen – Hotel – Flughafen
- **7 bzw. 14 Übernachtungen mit Frühstück** im 4-Sterne-Hotel Sol Principe in Torremolinos
- **7 bzw. 14 Abendessen** im Hotel
- **Informationsmaterial** zur Reise
- **SPD-Reiseleitung**

### WICHTIGE HINWEISE

- **Mindestteilnehmerzahl:** 25 Personen
- **Mindestteilnehmerzahl pro Ausflug:** 20 Personen
- **Einreisebestimmungen:** Deutsche Staatsbürger benötigen einen gültigen Personalausweis oder Reisepass. Staatsangehörige anderer Länder und Besitzer doppelter Staatsangehörigkeit lassen sich bitte vor ihrer Buchung von uns individuell beraten.
- Die Ausflugspakete und einzelnen Ausflüge können nur im Voraus gebucht werden. Nachbuchungen vor Ort können bei entsprechender Verfügbarkeit mit einem Aufpreis vorgenommen werden.
- **Gut zu wissen:** Bitte beachtet unsere Hinweise auf S. 8.



Buchung & Beratung



[www.spd-reiseservice.de](http://www.spd-reiseservice.de)



[info@spd-reiseservice.de](mailto:info@spd-reiseservice.de)



030 / 25 59 46 00



„Aida“ in der Arena di Verona

## SPD-STANDORTTRUNDREISE

# OPERNFESTSPIELE IN VERONA

Der Besuch einer Aufführung bei den Opernfestspielen in Verona ist ein unvergessliches Erlebnis. Wenn die Sonne hinter den historischen Mauern der Arena di Verona verschwunden ist, erwacht das drittgrößte erhalten gebliebene antike Amphitheater zum Leben. Hier lauscht man Kompositionen von Verdi, Puccini oder Bizet und taucht ein in das besondere, über Jahrhunderte gewachsene Flair der Arena.

### 1. TAG: ANREISE

Anreise vom gebuchten Flughafen nach Venedig und Transfer ins Hotel Terme Internazionale in Abano Terme zum Check-in und Abendessen.

### 2. TAG: PADUA

Heute fahren wir ins nahe gelegene Padua. Unseren ersten Stopp machen wir bei der Basilika des heiligen Antonius, bekannt durch sein Grabmal sowie den Hochaltar mit Bronzestatuen von Donatello. Weiter geht's zum Prato della Valle, dem größten Innenstadt-



Padua

### REISE-HIGHLIGHTS

- **Opernaufführung**  
in der Arena von Verona
- **4 UNESCO-Welterbestätten**
- **Hotel mit Thermalbad**  
in Abano Terme

platz Europas. Wir spazieren dann durch die malerischen Gassen der Altstadt zur lebhaften Piazza delle Erbe mit dem mächtigen Palazzo della Ragione und sehen dabei den Dom, das Baptisterium und den Bischofspalast. Schließlich besuchen wir die Scrovegni-Kapelle und sehen den atemberaubenden Freskenzyklus, ein Meisterwerk von Giotto (UNESCO-Weltkulturerbe). Am Nachmittag bleibt uns noch Zeit, um die Stadt auf eigene Faust weiter zu erkunden. (ca. 25 km)

### 3. TAG: MAROSTICA – BASSANO DEL GRAPPA

Die historische Altstadt von Marostica erinnert an die bekannten Städte Venetiens dank ihrer berühmten Piazza mit dem großen Schachbrett, ihrer Burgen und einer noch kompletten Stadtmauer. In ihrem Herzen gibt es malerische Ecken wie den Alten Mönchsweg „Antica Strada dei Frati“ und die Treppe Scalinata Carmini, die zur Oberburg führt. Die kleinen Häuser mit ihren warmen



Villa La Rotonda

Farben, die Holzarbeiten, die Parks und die Berge rundum machen Bassano del Grappa zu einem malerischen Ort. Als Wahrzeichen der Stadt steht die Ponte degli Alpini, eine der berühmtesten überdachten Holzbrücken Italiens. In der Destillerie der Familie Poli werden wir alles über die erstklassige Grappa erfahren. Ihren Namen verdankt die Stadt allerdings nicht dem bekannten Schnaps, sondern dem Berg Monte Grappa, der das Stadtbild prägt. (ca. 160 km)

### 4. TAG: VICENZA

Vicenza wurde nachhaltig durch die Meisterwerke des berühmten Architekten Andrea Palladio geprägt. Sie verhalfen der Stadt im Jahr 1994 zum Status eines UNESCO-Welterbes. Neben den zahlreichen kulturellen Sehenswürdigkeiten, wie der Basilica Palladiana, dem Dom und dem Teatro Olimpico, ist Vicenza auch für die wunderschönen Villen bekannt, die ihre Umgebung schmücken. Wir halten an der Villa La Rotonda (Außenbesichtigung). In dem majestätischen, runden, von einer Kuppel gekrönten Saal, von dem aus der Blick in alle Himmelsrichtungen schweift, ist Weltanschauung zu Stein, Philosophie zu Architektur geworden. (ca. 100 km)

### 5. TAG: VERONA MIT OPERNAUFFÜHRUNG

Heute ist nun der Tag, an dem wir uns zu einer der Aufführungen während der Opernfestspiele in Verona einfinden wollen. Der



Verona

Vormittag steht allerdings noch im Zeichen der Entspannung. Nach dem Mittagessen machen wir uns auf den Weg ins nahe gelegene Verona, wo wir uns die „Bohème“ von Giacomo Puccini (Julitermin) oder die „Aida“ von Giuseppe Verdi (Augusttermin) anschauen wollen. Für beide Reiseternine haben wir Karten im Sektor 3 (Nummerierte Holzstühle ohne Polsterung) im Reisepreis eingeschlossen. Hier sitzt man etwas oberhalb auf den großen Steinstufen, hat aber (nach eigenen Erfahrungen) ebenfalls eine gute Sicht und Akustik. Wer dennoch höherwertige Plätze bevorzugt, kann dies bei der Anmeldung vermerken und wir werden diese gerne auch gegen einen entsprechenden Aufpreis besorgen. Aber halt, da die Aufführungen natürlich erst abends beginnen, wollen wir den Nachmittag noch dazu nutzen, uns ein wenig in Verona selbst umzuschauen. Die Altstadt gehört seit dem Jahr 2000 zum UNESCO-Weltkulturerbe. Hier erwartet uns eine Stadtführung, die uns die bedeutendsten Sehenswürdigkeiten der Stadt an der Etsch näherbringen wird. (ca. 200 km)



Piazza dei Signori, Vicenza



Hotel Terme Internazionale



Montagnana

#### 6. TAG: TAG ZUR FREIEN VERFÜGUNG

Nachdem es am Vortag sicher etwas später wurde, wollen wir heute entspannen und die Annehmlichkeiten unseres Hotels genießen.

#### 7. TAG: MONTAGNANA

Montagnana ist eine der schönsten Städte der Region. In diesem Ort fühlt man sich, als ob die Zeit im 15. Jh. stehengeblieben sei. Unser Spaziergang führt uns entlang prächtiger Paläste bis zur Kathedrale, die Meisterwerke der venezianischen Schule beherbergt, u.a. das Gemälde „David mit Goliath“ des Malers Giorgione. Beeindruckend ist auch der zwei Kilometer lange Mauerring mit 24 Türmen, vier Toren und einem breiten, grünen Wallgraben. Diese Stadtmauer gehört zu den besterhaltenen Stadtbefestigungen Europas. Zu Mittag sind wir auf einem Weingut mitten in den malerischen Euganeischen Hügeln eingeladen. (ca. 80 km)

#### 8. TAG: ABREISE

Transfer nach Venedig zum Flughafen und Rückflug.

#### UNSER HOTEL IN ABANO TERME

Das 4-Sterne-Hotel Terme Internazionale befindet sich inmitten prächtiger Parkanlagen im Zentrum von Abano Terme. Die Zimmer sind zweckmäßig eingerichtet und verfügen über Klimaanlage und Balkon. Der großzügige Thermalbereich mit Hallen- und Freibad lädt zum Entspannen und Verweilen ein.

### SPD-FLUGREISE

8 Reisetage



#### TERMINE & PREISE (€)

15.07.–22.07.2024



25.08.–01.09.2024

p. P. im DZ **1.590,-**  
EZ-Zuschlag **140,-**

#### Auf Wunsch zubuchbar (p. P. in €)

- A Rail & Fly**  
hin und rück 2. Kl. **82,-**  
nur buchbar für Flüge  
ab Frankfurt
- B Innerdeutscher Anschlussflug**  
ab Bremen, Berlin, Leipzig,  
Düsseldorf, Hamburg,  
Hannover nach Frankfurt  
und zurück **ab 98,-**

### IM PREIS ENTHALTEN

- **Flug ab/bis Frankfurt**  
nach Venedig mit Lufthansa.  
Innerdeutscher Anschlussflug auf  
Anfrage zubuchbar, siehe oben.
- **Transfer**  
Flughafen – Hotel – Flughafen
- **7 Übernachtungen mit Frühstück**  
im 4-Sterne-Hotel Terme  
Internazionale in Abano Terme
- **7 Abendessen** im Hotel
- **1 Mittagessen auf einem Weingut**
- **Grappa-Verkostung**
- Freie Nutzung des **hoteleigenen  
Thermalbades**
- **Eintrittskarte zu den  
Opernfestspielen im Sektor 3**  
(andere Kategorien gegen  
Aufpreis möglich)
- **Rundreise im klimatisierten  
Reisebus** lt. Reisebeschreibung
- **Alle Eintrittsgelder**
- **Audiosystem**  
während der Führungen
- **Informationsmaterial**  
zur Reise
- **Örtliche deutschsprachige  
Reiseleitung**
- **SPD-Reiseleitung**

#### WICHTIGE HINWEISE

- **Mindestteilnehmerzahl:** 20 Personen
- **Citytax:** € 2,- pro Person und Nacht zahlbar vor Ort
- **Einreisebestimmungen:** Deutsche Staatsbürger benötigen einen gültigen Personalausweis oder Reisepass. Staatsangehörige anderer Länder und Besitzer doppelter Staatsangehörigkeit lassen sich bitte vor ihrer Buchung von uns individuell beraten.
- **Gut zu wissen:** Bitte beachtet unsere Hinweise auf S. 8.



Urbino

SPD-RUNDREISE

BOLOGNA, PARMA, RAVENNA, URBINO

KULTURSCHÄTZE ZWISCHEN ADRIA UND APENNIN

Eine Reise voller Kulturschätze und kulinarischer Erlebnisse. Von Bologna aus, historisch eine der interessantesten Städte Mittelitaliens, erkunden wir die umliegenden Juwelen Parma und Ravenna, bevor wir kleineren, vom Tourismus noch nicht überlaufenen Ortschaften wie Urbino, Jesi oder Gradara unsere Aufmerksamkeit widmen.

1. TAG: ANREISE

Nach Ankunft in Bologna erfolgen der Transfer ins Hotel und ein gemeinsames Willkommensabendessen.

REISE-HIGHLIGHTS

- UNESCO-Weltkulturerbe  
Ravenna, Bologna, Parma
- Renaissance-Schönheit Urbino
- San Marino –  
kleinste Republik der Welt



San Marino

2. TAG: BOLOGNA

Wir beginnen unsere Tour auf der Piazza Maggiore, dem Herzen der Stadt mit ihren berühmten Palästen, dem Neptunbrunnen und der Basilika San Petronio. Zu den Hauptattraktionen der Kirche gehört die älteste noch funktionierende Orgel der Welt, um 1470 von Lorenzo da Prato erbaut. Nun geht es weiter zum Asinelli-Turm, dem Wahrzeichen der Stadt. Im Mittelalter erhoben sich bis zu hundert solcher Geschlechtertürme über den Dächern von Bologna. Im lebhaften Marktviertel, von den Bolognesen Quadrilatero genannt, wird uns sofort klar, wieso Bologna schon immer die kulinarische Hauptstadt Italiens war. Der Rest des Tages steht zur freien Verfügung. Wer eine Oase der Ruhe im Stadtgetümmel finden möchte, sollte den romanischen Kirchenkomplex Santo Stefano besuchen.



Bologna

3. TAG: PARMA

Heute erkunden wir Parma, weltbekannt durch den Parmesankäse und den gleichnamigen Schinken. Vormittags lernen wir die Altstadt kennen. Wir nehmen uns ausreichend Zeit, um den Dom und das Baptisterium zu erkunden: Diese Bauwerke bilden zusammen mit dem Bischofspalast ein eindrucksvolles, kunstreiches Ensemble. Außerdem sehen wir den Palazzo della Pilotta, ein imposanter Komplex, der die Bibliothek, das Farnese-Theater und einige Museen beherbergt. Gleich in der Nähe befindet sich das Teatro Regio, eines der berühmtesten Theater Italiens. Nach der Besichtigung einer Prosciuttofabrik verkosten wir natürlich auch den gleichnamigen Schinken.

4. TAG: RAVENNA

Heute freuen wir uns auf Ravenna, wo wir auf Wunderwerke spätantiker und byzantinischer Baukunst treffen. Unser geführter Rundgang startet mit der Besichtigung der großartigen Basilika Sant'Apollinare Nuovo. Danach geht es zum Mausoleum der römischen Kaiserin Galla Placidia; das Mausoleum gehört zusammen mit allen anderen Meisterwerken des römischen Mosaiks zum UNESCO-Weltkulturerbe. In unmittelbarer Nähe steht auch die Basilika San Vitale. Die frühchristliche Kirche





Domplatz, Parma

diente als Vorbild für den Grundriss der Aachener Pfalzkapelle. Bevor wir die Stadt verlassen, führt uns ein kleiner Abstecher zum Grabmal von Theoderich. Das ungewöhnliche Bauwerk gilt als herausragendste Bauleistung der Ostgoten in Italien. Abends quartieren wir uns für die restlichen 4 Nächte in unserem Hotel in Pesaro ein.

#### 5. TAG: FREIZEIT

Der heutige Tag steht zur freien Verfügung. Da sich unser Hotel nur unweit vom Zentrum von Pesaro befindet und auch das Meer nur wenige Schritte entfernt ist, sollte uns die Freizeitgestaltung nicht schwerfallen.

#### 6. TAG: URBINO – JESI

Urbino gilt als Schönheitskönigin der Renaissance und dank ihrer vielen herrlichen Kirchen und ihrer imposanten Architektur zählt Urbino zum Weltkulturerbe der UNESCO. Wir spazieren durch die Altstadt und sehen zahlreiche Sehenswürdigkeiten, bevor wir in die Nationalgalerie gehen. Das Museum befindet sich im Palazzo Ducale und beherbergt Werke weltberühmter Künstler wie Raffael, Tizian und Piero della Francesca. Zu Mittag sind wir auf einem Bauernhof zu Gast. Weiterfahrt nach Jesi. Die Stadt ist vor allem als Geburtsort des Stauferkaisers Friedrich II. bekannt. Zu den bedeutendsten Sehenswürdigkeiten gehören die Stadtmauer, der Palazzo della Signoria und die Kathedrale.

#### WICHTIGE HINWEISE

- **Mindestteilnehmerzahl:** 20 Personen
- **Einreisebestimmungen:** Deutsche Staatsbürger benötigen einen gültigen Personalausweis oder Reisepass. Staatsangehörige anderer Länder und Besitzer doppelter Staatsangehörigkeit lassen sich bitte vor ihrer Buchung von uns individuell beraten.
- Insbesondere aufgrund der Wegstrecken bei Ausflügen und Besichtigungen ist diese Reise für Gäste mit eingeschränkter Mobilität nur bedingt geeignet.
- **Gut zu wissen:** Bitte beachtet unsere Hinweise auf S. 8.

#### 7. TAG: GRADARA – SAN MARINO

Heute besuchen wir zunächst Gradara mit seiner imposanten Burg, die über dem mittelalterlichen Ort thront. Von der etwa 800 Meter langen Außenmauer aus kann man den alten Wanderwegen folgen, von denen das Panorama in seiner Vielfalt erstaunlich ist. Den Nachmittag widmen wir San Marino, mit nur 61 km<sup>2</sup> kleinste und zugleich älteste noch bestehende Republik der Welt. Sehenswert im hübschen mittelalterlichen Stadtbild sind vor allem der Regierungspalast, der Dom und die Freiheitsstatue an der Piazza della Libertà.

#### 8. TAG: ABREISE

Nach dem Frühstück erfolgt der Transfer zum Flughafen und wir treten die Heimreise an.



Ravenna



Strand, Pesaro

### SPD-FLUGREISE

8 Reisetage



#### TERMINE & PREISE (€)

06.05. – 13.05.2024



08.09. – 15.09.2024

p. P. im DZ **1.590,-**  
EZ-Zuschlag **260,-**

#### Auf Wunsch zubuchbar (p. P. in €)

- A Rail & Fly**  
hin und rück 2. Kl. **82,-**
- B Innerdeutscher Anschlussflug**  
Berlin, Bremen, Düsseldorf,  
Hamburg, Hannover nach  
Frankfurt und zurück **98,-**

### IM PREIS ENTHALTEN

- **Flug ab/bis Frankfurt**  
nach Bologna mit Lufthansa.  
Innerdeutscher Anschlussflug  
auf Anfrage, siehe oben.
- **Transfer**  
Flughafen – Hotel – Flughafen
- **7 Übernachtungen mit Frühstück**  
in 4-Sterne Hotels  
3 x im Zanzhotel Tre Vecchi  
in Bologna,  
4 x im Hotel Charlie in Pesaro
- **5 Abendessen**
- **1 Mittagessen**  
mit Weinprobe
- **Umfangreiches Ausflugs-  
und Besichtigungsprogramm**
- **Alle Eintrittsgelder**
- **Audiosystem**  
während der Führungen
- **Informationsmaterial** zur Reise
- **Örtliche deutschsprachende  
Reiseleitung**
- **SPD-Reiseleitung**



SPD-STANDORTTRUNDREISE

# GOLF VON NEAPEL & AMALFIKÜSTE



Wer das italienische Lebensgefühl, eine Jahrtausende alte Kultur und atemberaubende Landschaften erleben will, muss den Golf von Neapel besuchen. Standort unserer Reise ist das günstig am Meer gelegene Hotel Caravel in Sant’Agnello, wenige Kilometer von Sorrent entfernt. Von hier aus lassen sich herrliche Ausflüge unternehmen, wie nach Pompeji, Paestum, Capri, Neapel und an die Amalfiküste.

## REISE-HIGHLIGHTS

- UNESCO-Weltkulturerbe **Pompeji, Paestum und Amalfiküste**
- Tagesausflug nach **Capri**
- Besuch des **Archäologischen Nationalmuseums** in Neapel



Pompeji

### 1. TAG: ANREISE

Wir fliegen von verschiedenen deutschen Flughäfen nach Neapel. Dort erfolgen die Begrüßung durch unsere Reiseleitung und der Transfer zum Hotel.

### 2. TAG: PAESTUM – SALERNO

Der heutige Ausflug führt nach Paestum (UNESCO-Weltkulturerbe) – einst eine blühende Stadt mit Basilika, Neptun- und Cerestempel, die als Zeugen der damaligen Zeit viel über die griechische Architektur des 5./6. Jahrhunderts v. Chr. erzählen. Auf dem Rückweg legen wir eine Pause in Salerno ein. In dieser beschaulichen Hafenstadt, ohne störenden Massentourismus, werden wir das echte Süditalien erleben. (ca. 200 km)

### 3. TAG: CAPRI

Wir verweilen an der Piazzetta, dem zentralen Platz der Insel mit dem Uhrenturm und dem Rathaus. Außerdem besichtigen wir die Villa San Michele, die der schwedische Arzt und Schriftsteller Axel Munthe Ende des 19. Jahrhunderts in großartiger Lage errichten ließ, spazieren durch die ehemaligen Gärten des Kaisers Augustus auf dem Gelände eines Kartäuserklosters und haben Zeit für einen Bummel.

### 4. TAG: TAG ZUR FREIEN VERFÜGUNG

Den heutigen Tag wollen wir geruhsam angehen. Wir haben Zeit zur Entspannung oder für eigene Unternehmungen. Wir empfehlen einen Spaziergang nach Sorrent. Das lebhafteste Städtchen, Geburtsort des Dichters Torquato Tasso, liegt auf einem Felsen und beeindruckt durch seine herrlichen Gärten und Aussichtsterrassen. Besonderes Flair vermitteln auch die üppigen Orangen- und Zitronenplantagen, für die die Region berühmt ist. Zu den Sehenswürdigkeiten der Stadt zählen der Dom, das griechische Stadttor, die Villa Comunale und das Kloster San Francesco mit seinem malerischen Kreuzgang.

### 5. TAG: AMALFIKÜSTE

Heute entdecken wir die Amalfiküste, eine der schönsten Küstenlandschaften der Welt. Vorbei am mondänen Badeort Positano – dem einzigen „senkrechten Ort der Welt“, wie der Schriftsteller John Steinbeck das an einem Steilhang gelegene zauberhafte Örtchen beschrieb – erreichen wir die alte Seerepublik Amalfi mit ihrem Dom aus dem 11. Jahrhundert. Schließlich besuchen wir in Ravello die Villa Rufullo mit ihrem berühmten Garten, der schon Komponisten wie Richard Wagner, Edvard Grieg und Giuseppe Verdi inspirierte. (ca. 90 km)



### 6. TAG: POMPEJI UND VESUV

Für Freunde der europäischen Kulturgeschichte dürfte der Tag zu einem Höhepunkt werden. Wir besuchen Pompeji, das großartigste Beispiel einer ausgegrabenen altrömischen Stadt. An sehr vielen Stellen scheint das durch den Vulkanausbruch im Jahr 79 jäh beendete Leben nur unterbrochen zu sein. Anschließend statten wir dem Wahrzeichen der Region, dem steil aus der Ebene ragenden Vesuv, einen Besuch ab (*festes Schuhwerk erforderlich für den ca. 3,5 km langen, 1,5-stündigen Rundgang, +/- 165 Hm*). (ca. 100 km)

### 7. TAG: NEAPEL

Wir beginnen mit einer Panoramafahrt und sehen dabei das Castel Nuovo, das berühmte Opernhaus Teatro San Carlo und die Piazza del Plebiscito. Im exklusiven Stadtteil Posillipo machen wir einen kurzen Halt und genießen ein atemberaubendes Panorama. Anschließend besuchen wir die unvergleichliche Krippenstraße San Gregorio Armeno und das Archäologische Nationalmuseum. Am Nachmittag bleibt uns etwas Freizeit für individuelle Erkundungen auf der Spaccanapoli; die Straße teilt die Altstadt fast geometrisch genau in zwei Hälften und bietet einzigartige Einblicke in Kunst, Tradition und Kultur Neapels. (ca. 95 km)



### 8. TAG: ABREISE

Nach dem Frühstück erfolgt der Transfer zum Flughafen und wir kehren in die Heimatorte zurück.



### UNSER HOTEL AN DER AMALFIKÜSTE

Das 4-Sterne-Hotel Caravel befindet sich im Stadtteil Sant'Agello und beeindruckt mit seiner Aussicht auf den Golf von Neapel. Die hell eingerichteten Zimmer verfügen u.a. über eine Klimaanlage, Minibar und WLAN.

#### WICHTIGE HINWEISE

- **Mindestteilnehmerzahl:** 20 Personen
- **Citytax:** € 3,- pro Person und Nacht zahlbar vor Ort
- **Einreisebestimmungen:** Deutsche Staatsbürger benötigen einen gültigen Personalausweis oder Reisepass. Staatsangehörige anderer Länder und Besitzer doppelter Staatsangehörigkeit lassen sich bitte vor ihrer Buchung von uns individuell beraten.
- **Gut zu wissen:** Bitte beachtet unsere Hinweise auf S. 8.



### SPD-FLUGREISE

8 Reisetage

### TERMINE & PREISE (€)

04.04. – 11.04.2024

20.10. – 27.10.2024

p. P. im DZ **1.520,-**  
EZ-Zuschlag **266,-**

**Auf Wunsch zubuchbar** (p.P. in €)

- A Rail & Fly**  
hin und rück 2. Kl. **82,-**
- B Innerdeutscher Anschlussflug**  
ab Hamburg, Bremen, Berlin,  
Leipzig, Hannover  
nach Frankfurt  
und zurück **ab 98,-**

### IM PREIS ENTHALTEN

- **Flug ab/bis Frankfurt** nach Neapel mit Lufthansa. **Düsseldorf und München** auf Anfrage. Innerdeutscher Anschlussflug auf Anfrage zubuchbar, siehe oben.
- **Transfer** Flughafen – Hotel – Flughafen
- **7 Übernachtungen mit Frühstück** im 4-Sterne-Hotel Caravel in Sant'Agello
- **7 Abendessen** im Hotel
- **Umfangreiches Ausflugs- und Besichtigungsprogramm**
- **Alle Eintrittsgelder**
- **Audiosystem** während der Führungen
- **Informationsmaterial** zur Reise
- **Örtliche deutschsprachende Reiseleitung**
- **SPD-Reiseleitung**



Polignano a Mare

SPD-STANDORTTRUNDREISE

# APULIEN – ITALIENS ZAUBER- HAFTER SÜDEN

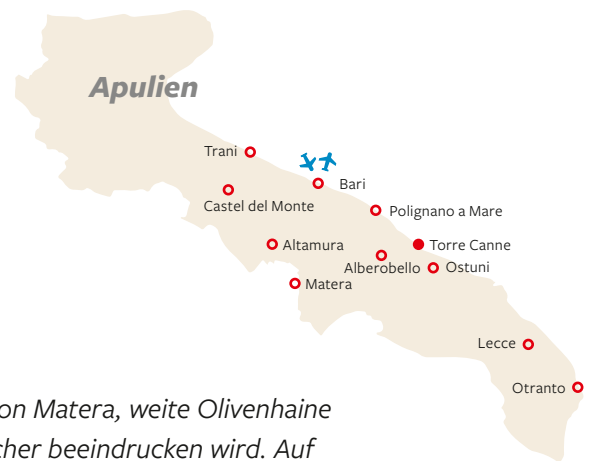

Einzigartige Wohnsiedlungen, wie die Trulli von Alberobello und die Sassi von Matera, weite Olivenhaine und wunderschöne Küsten bilden eine fantastische Kulisse, die jeden Besucher beeindruckt wird. Auf dieser Reise tauchen wir ein in die Vielfalt der Kultur, besuchen romanische Burgen und Barockstädte, kosten regionale Spezialitäten und erleben das typische süditalienische Flair. Benvenuti in Puglia!

**1. TAG: ANREISE**

Flug nach Bari und Transfer zum 4-Sterne-Hotel Del Levante in Torre Canne.



Alberobello

**REISE-HIGHLIGHTS**

- **UNESCO-Weltkulturerbe:** Castel del Monte, Alberobello, Matera
- **Grotte di Castellana,** beeindruckende Tropfsteinhöhlen
- **Mittagessen mit Folklore** auf der Masseria Priore

**2. TAG: GROTTE DI CASTELLANA – ALBEROBELLO**

Wir beginnen den Tag mit der Besichtigung der Grotte di Castellana. Dieses unterirdische Karsthöhlensystem gilt als eines der schönsten und spektakulärsten Europas. Den Nachmittag verbringen wir in Alberobello. Weltbekannt ist der kleine Ort für seine charakteristischen Kegelbauten, die Trulli. Diese Rundhäuser mit ihren Dächern, die an Zupfmützen erinnern, sind Teil des UNESCO-Weltkulturerbes.

**3. TAG: CASTEL DEL MONTE – TRANI**

Wie eine Krone, abgelegt auf einem Hügel, erscheint das Castel del Monte. Der Stauferkaiser Friedrich II. hat diese spektakuläre achteckige Bastion wahrscheinlich als sein Jagdschloss selbst entworfen. Bereits am Eingangsportal lässt sich der geistige Horizont Friedrichs erahnen: Pilaster, Architrav und Giebel entstammen der Antike, die Kapitelle der zeitgenössischen Zisterziensergotik, die Einfassung oben und die prunkvolle Ausführung dem Islam. Weiterfahrt nach Trani. Vor dem tiefblauen Meer erhebt sich die aus weißem Stein erbaute Kathedrale San Nicola Pellegrino, Wahrzeichen der Stadt.

**4. TAG: LECCE – OTRANTO**

In Lecce, der vornehmen Barockstadt mit ihrer einzigartigen Architektur, nehmen wir uns ausreichend Zeit für den Dom, die Piazza St. Oronzo, das Amphitheater und die Basilica Santa Croce. In Otranto genießen wir das mediterran-griechische Flair der Stadt mit den engen, gepflasterten Gässchen und weißen niedrigen Häusern. Bei einem Stadtrundgang besuchen wir u.a. die Kathedrale, die für ihren herrlichen Mosaikfußboden berühmt ist.

**5. TAG: ALTAMURA – MATERA**

In Altamura besuchen wir u.a. die prachtvolle Kathedrale in der mittelalterlichen Altstadt, bevor wir Matera erreichen. Die Stadt der „Sassi“ (in den Tuffstein gegrabene und später mit Fassaden verkleidete Wohnhöhlen) nennt man sie. Ein dichtes Netz an übereinander liegenden Grotten, zahlreiche Felsenkirchen mit raffinierten Innendekorationen und malerische Aussichtspunkte bilden eine einzigartige Kulisse. Seit 1993 gehört die Altstadt von Matera zum UNESCO-Weltkulturerbe: „Eine der unglaublichsten organisierten Stadtstrukturen der Erde, ein absolutes Meisterwerk des Geistes und der Anpassungsfähigkeit“, sagt die UNESCO.

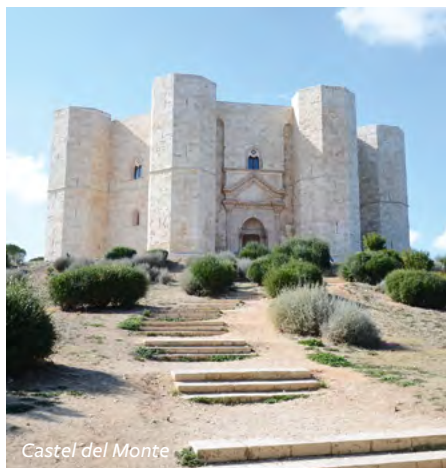

Castel del Monte

### 6. TAG: BARI – POLIGNANO A MARE

Bari, die mittelalterliche Hauptstadt der Region Apulien, beeindruckt durch ihre verwinkelten Gassen, kleinen weißgetünchten Häuser und die berühmte Basilika San Nicola, Grabstätte des heiligen Nikolaus. Entlang der Küste erreichen wir dann Polignano a Mare. Die Altstadt hockt wie ein Adlernest auf den Kalkklippen direkt über der Adriaküste und die malerische Bucht Cala Porto gehört zu den meistfotografierten Motiven der Region.

### 7. TAG: OSTUNI – MASSERIA PRIORE

Eine Gruppe weißgetünchter Häuser, die wie Puppenhäuser aussehen, stehen auf einem Hügel, hier und da späht ein Kuppeldach hinaus. Das ist Ostuni, die „Weiße Stadt“. Bei einem Spaziergang durch das historische Zentrum besuchen wir die im romanisch-gotischen Stil erbaute Basilica Minore. Hinter der Kathedrale befindet sich die „porta blu“, die blaue Tür – ein beliebter Fotospot. Die in Blau- und Grüntönen bemalte Tür fängt das apulische Lebensgefühl wunderbar ein. Den Nachmittag verbringen wir auf einem alten Landgut, der Masseria Priore. Zwischen uralten Olivenbäumen und Weinreben, begleitet von Musik und köstlichen Spezialitäten, erleben wir einheimische Gastfreundschaft pur.

### 8. TAG: ABREISE

Transfer zum Flughafen und Rückflug.

#### WICHTIGE HINWEISE

- **Mindestteilnehmerzahl:** 20 Personen
- **Einreisebestimmungen:** Deutsche Staatsbürger benötigen einen gültigen Personalausweis oder Reisepass. Staatsangehörige anderer Länder und Besitzer doppelter Staatsangehörigkeit lassen sich bitte vor ihrer Buchung von uns individuell beraten.
- **Bettensteuer:** € 3,50 pro Person und Nacht zahlbar vor Ort
- **Gut zu wissen:** Bitte beachtet unsere Hinweise auf S. 8.



Ostuni

### UNSER HOTEL IN APULIEN

Das 4-Sterne-Hotel del Levante in Torre Canne liegt an der adriatischen Riviera von Apulien an einem schönen Sandstrand mit Bar und umgeben von einer Gartenanlage. Es verfügt über ein Restaurant, Aufzug sowie Pools mit Sonnenschirmen und Liegen (beim Reiseternin März evtl. noch nicht für Gäste geöffnet). Die 149 Zimmer sind mit Bad mit Dusche/WC, Föhn, Klimaanlage, Minibar, Telefon, Sat-TV und Wi-Fi ausgestattet. Einige Zimmer verfügen über einen Balkon.

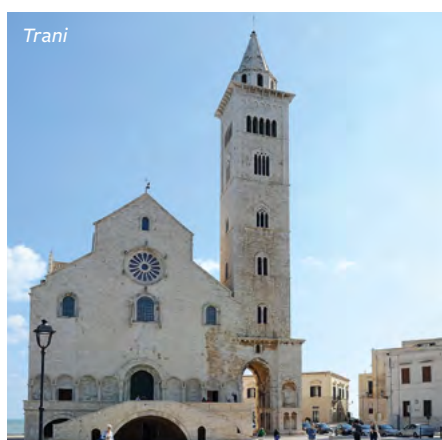

Trani



Matera

### SPD-FLUGREISE

8 Reisetage



#### TERMINE & PREISE (€)

18.03.–25.03.2024



21.10.–28.10.2024

p. P. im DZ **1.420,-**  
EZ-Zuschlag **238,-**

#### Auf Wunsch zubuchbar (p. P. in €)

- A Rail & Fly**  
hin und rück 2. Kl. **82,-**
- B Innerdeutscher Anschlussflug**  
ab Hamburg, Berlin, Hannover, Düsseldorf, München, Leipzig nach Frankfurt und zurück **ab 98,-**

### IM PREIS ENTHALTEN

- **Flug ab/bis Frankfurt**  
nach Bari mit Lufthansa.  
Innerdeutscher Anschlussflug auf Anfrage, siehe oben.
- **Transfer**  
Flughafen – Hotel – Flughafen
- **7 Übernachtungen mit Frühstück**  
im 4-Sterne-Hotel del Levante in Torre Canne
- **7 Abendessen** im Hotel
- **1 Mittagessen mit Folklore**  
auf der Masseria Priore
- **Umfangreiches Ausflugs- und Besichtigungsprogramm**
- **Alle Eintrittsgelder**
- **Audiosystem**  
während der Führungen
- **Informationsmaterial**  
zur Reise
- **Örtliche deutschsprachige Reiseleitung**
- **SPD-Reiseleitung**



INDIVIDUAL

Weingut Aglioni

# WEINGUT AGLIONI IN SAN MINIATO/TOSKANA

Mitten im Herzen der Toskana befindet sich dieses alte Weingut mit einem Bio-Betrieb für Weinanbau und Olivenproduktion. Von hier bietet sich ein grandioser Panoramablick von Lucca bis Volterra, Pisa und Florenz sind in 30 Minuten erreichbar. Nachhaltigkeit und Entschleunigung ist das Motto, was den Aufenthalt für jedes Alter, ob Paare, Freunde oder Familien, so ideal macht.

Das Weingut bietet seinen Gästen viele vorteilhafte Bedingungen, die in der Branche sonst unüblich sind. Dies ist zum einen die Möglichkeit, den Urlaub ganz individuell nach den eigenen Bedürfnissen zu planen. So kann man nicht nur bei einem Zimmer mit Halbpension, sondern auch, wenn man eine Ferienwohnung oder Ferienhaus nehmen möchte, an jedem beliebigen Tag der Woche an- oder abreisen und beliebig lange bleiben, sofern der Belegungsplan des Hauses dies

ermöglicht. In diesem Falle wird der Aufenthalt tageweise abgerechnet. Zum anderen gibt es keine Saisonpreise, sondern eine einheitliche Preisliste, um nicht gerade die Familien zu benachteiligen, die wegen der Schulferien immer zur Hochsaison in den Urlaub fahren müssen. Darüber hinaus sind bei den Mietpreisen alle Nebenkosten wie Wasser, Strom, Gas, Bettwäsche etc. eingeschlossen. Nur Heizkosten und Handtücher, deren Gebrauch immer sehr persönlich und unterschiedlich ist, werden extra berechnet. Alle Wohneinheiten haben Dusche/WC, Gasherd mit Ofen in der Küche und Heizung/Zentralheizung.

## ZIMMER IM HAUPTHAUS

Individuell und liebevoll eingerichtet im klassischen toskanischen Stil.

Preis pro Person mit Halbpension:

Doppelzimmer/Tag € 76,-  
Einzelzimmer-Zuschlag/Tag € 24,-

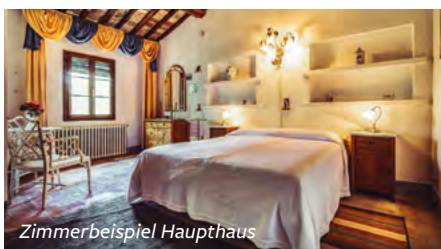

Zimmerbeispiel Haupthaus

## REISE-HIGHLIGHTS

- Absoluter Geheimtipp
- Slowfood, Nachhaltigkeit und Entschleunigung
- 4-gängige Abendessen (bei HP) mit Bioprodukten
- Einsam gelegen, aber mitten zwischen städtebaulichen Perlen



Ferienwohnung Volterra

## FERIENWOHNUNGEN

### Volterra

ca. 46 qm, für 2–3 Personen

Im 1. Stock mit Blick nach Süden, ein großes Schlafzimmer, gemütliche Wohnküche mit Zusatzbett (Sofa).

Preis pro Wohneinheit (nur Übernachtung):  
pro Woche € 780,-  
oder Tag € 112,-

### Arezzo

ca. 55 qm, für 3–4 Personen

Im 1. Stock mit Blick nach Süden, ein Schlafzimmer, große Wohnküche mit zwei Liegesofas.

Preis pro Wohneinheit (nur Übernachtung):  
pro Woche € 840,-  
oder Tag € 120,-

### Firenze

ca. 80 qm, für bis zu 5 Personen

Im älteren Teil des Gebäudes mit ursprünglicher Architektur, z. B. mit riesigen Dachbalken, zwei Schlafzimmer (das größere Schlafzimmer mit ca. 36 qm und einem kleinen Balkon zum Nordwesten mit Blick auf San Miniato und den Apennin), große, gemütliche Wohnküche mit offenem Kamin.

Preis pro Wohneinheit (nur Übernachtung):  
pro Woche € 890,-  
oder Tag € 128,-



Ferienhaus Siena

## FERIENHÄUSER

### Siena\*

ca. 48 qm, für 3 Personen

Auf der Ostseite des Gutshofes gelegen, direkt an einem alten Weiher mit reicher Flora und Fauna. Das Haus, eine frühere Scheune, hat zwei Stockwerke. Im unteren Stockwerk ist ein gemütlicher Wohnraum mit großem, offenem Kamin und Sofa, separater Küche und Bad, im ersten Stock liegt das Schlafzimmer.

Preis pro Wohneinheit (nur Übernachtung):  
pro Woche € 860,-  
oder Tag € 123,-

### San Miniato\*

ca. 58 qm, für 3–4 Personen

Große Wohnküche, Bad, Schlafzimmer mit Doppelbett, Schlafzimmer mit einem/zwei Einzelbetten, eigene Terrasse mit Blick in die Olivenhaine und auf San Miniato

Preis pro Wohneinheit (nur Übernachtung):  
pro Woche € 910,-  
oder Tag € 130,-

### Elba\*\*

ca. 100 qm, für 7 Personen

Ehemaliges landwirtschaftliches Zweckgebäude, auf der Südseite des Gutshofes gelegen, mit Schweinestall, Karren- und Geräteschuppen sowie Scheune und Kornkammer des Landgutes (1999 komplett renoviert). Im Erdgeschoss: große, gemütliche Wohnküche, Wohnzimmer, zwei Schlafzimmer (eins davon mit eigenem Bad), jeweils direkter Zugang auf die Terrasse. Im Obergeschoss: Bad mit Bade-



Ferienhaus San Miniato



Ferienhaus Elba



Ferienwohnung Arezzo

wanne, sehr großes Schlafzimmer mit Doppelbett, kleiner Nebenraum mit Einzelbett. Traumhafte, über 60 qm große Terrasse mit altem, schattenspendendem Olivenbaum.  
Preis pro Wohneinheit (nur Übernachtung):

### Elba XL\*\*

mit einem zusätzlichen Schlafzimmer für 2–3 Personen, für bis zu 10 Personen

### Capraia\* ca. 80 qm/für 4–5 Personen

Das Haus „Elba“ ohne das eine Schlafzimmer mit Bad im Erdgeschoss.

#### mit 3 Schlafzimmern/bis 10 Personen

Elba XL:  
pro Woche € 1.390,-  
oder Tag € 199,-

#### mit 2 Schlafzimmern/bis 7 Personen

Elba  
pro Woche € 1.220,-  
oder Tag € 175,-

#### mit 1 + 1/2 Schlafzimmern/

bis 4 Personen Capraia  
pro Woche € 990,-  
oder Tag € 142,-



Ferienwohnung Firenze

#### WICHTIGE HINWEISE

- **Mindestteilnehmerzahl:** keine
- **Einreisebestimmungen:** Deutsche Staatsangehörige benötigen einen gültigen Reisepass oder Personalausweis.

Staatsangehörige anderer Länder und Besitzer doppelter Staatsangehörigkeit lassen sich bitte vor Ihrer Buchung von uns individuell beraten.

- **Gut zu wissen:** Bitte beachtet unsere Hinweise auf S. 8.



## INDIVIDUAL

Freie Wahl der Reisetage



## TERMINE

Von April bis Oktober zu frei wählbaren Terminen und An- und Abreisetagen



## PREISE (€)

Siehe Reisebeschreibung

**Auf Wunsch zubuchbar** (p.P. in €)

**A Hunde zusätzlich** einmalig **45,-**

Nur bei Ferienwohnungen und -häusern gilt:

**B Täglicher Zimmerservice** pro Tag: **7,-**

Gerne können die Mahlzeiten täglich und **individuell vor Ort** dazugebucht werden.

Preise erscheinen Anfang April.

**Frühstück/Tag:** ca. **16,-**

**Abendessen/Tag:** ca. **32,-**

## IM PREIS ENTHALTEN

■ **Zimmer (DZ/EZ) im Haupthaus** mit Halbpension, Zimmerservice und Handtüchern

■ **Für alle Häuser und Ferienwohnungen gilt:** In den Preisen sind Gas, Wasser, Strom, Bettwäsche (**Handtücher nicht!**) und Heizung enthalten (außer mit \*/\*\* gekennzeichnete Ferienhäuser mit € 60,-/90,- Wochenheizpauschale).

■ Für die Apartments und Ferienhäuser wird bei der Ankunft eine **Kaution in Höhe von € 150,-** erhoben.

■ **Die Endreinigung beträgt € 60,-** (Haus Elba € 90,-)

■ Die Übergabe der Zimmer und der Wohneinheiten ist **ab 16:00 Uhr möglich.**

■ **Tagespauschale für inkludierte Halbpension** in den Ferienwohnungen/Ferienhäusern (bei voller Belegung):

**In den Wohnungen:**

€ 82,- pro Person/Tag

in diesem Falle entfällt die Wochenmiete & Endreinigung

**In den Ferienhäusern:**

€ 89,- pro Person/Tag

in diesem Falle entfällt die Wochenmiete & Endreinigung



**Buchung & Beratung**



[www.spd-reiseservice.de](http://www.spd-reiseservice.de)



[info@spd-reiseservice.de](mailto:info@spd-reiseservice.de)



**030 / 25 59 46 00**



Kloster Sucevita

SPD-RUNDREISE

# RUMÄNIEN – KLÖSTER, KARPATEN UND DIE WALACHEI

Als Bindeglied zwischen Mittel-, Ost- und Südeuropa ist Rumänien für viele noch ein unbekanntes Land. Zu Unrecht, da Rumänien sehr viel zu bieten hat: eine bewegte Geschichte, eine vielfältige Naturlandschaft und verschiedene Kulturen und Traditionen, die mit großem Stolz durch die vielen Minderheiten am Leben erhalten werden.



## REISE-HIGHLIGHTS

- UNESCO-Weltkulturerbe – bemalte Moldauklöster
- UNESCO-Weltkulturerbe – Sighişoara (Schäßburg)
- Besuch des Parlaments in Bukarest
- Viele interessante Begegnungen und Vorträge

Kloster Agapia



### 1. TAG: ANREISE

Wir fliegen von Frankfurt nach Bukarest. Transfer und Abendessen im Hotel.

### 2. TAG: BUKAREST

Während einer ganztägigen Führung besuchen wir u.a. den Patriarchatshügel, Sitz des rumänischen orthodoxen Kirchenoberhauptes, das Dorfmuseum und das Parlament, das zweitgrößte Verwaltungsgebäude der Welt.

### 3. TAG: SINAIA – BURG BRAN – BRAŞOV

Nach dem Frühstück geht es in nördlicher Richtung durch die Große Walachei, vorbei an den alten Ölfeldern von Ploiesti, in die Natur, die Karpaten. Hier liegen bekannte Kurorte wie Sinaia, wo wir das Schloss Peles, die ehemalige Sommerresidenz der rumänischen Könige deutscher Herkunft, besichtigen. Weiterfahrt zum Schloss Bran (Törzburg). Hier soll einst der Obervampir Fürst Dracula sein Unwesen getrieben haben. Abends kommen wir in Braşov an. (ca. 220 km)

### 4. TAG: BRAŞOV

Bei einem geführten Spaziergang erkunden wir das historische Zentrum, u.a. die

Schwarze Kirche, den größten Sakralbau Osteuropas. Abends treffen wir den Vertreter der deutschsprachigen Gemeinde.

### 5. TAG: BICAZ-SCHLUCHT – AGAPIA – GURA HUMORULUI

Den Tag widmen wir der märchenhaften, wenn auch rauen Natur Rumäniens. Unser Weg führt uns zur Bicz-Schlucht – ohne Zweifel eine der spektakulärsten Bergpassagen des Landes. Das Mittagessen genießen wir auf einem Bauernhof, anschließend besuchen wir das Nonnenkloster Agapia. (ca. 350 km)

### 6. TAG: MOLDAUKLÖSTER

Weltberühmt sind die Moldauklöster, die seit 1973 zum Weltkulturerbe der UNESCO gehören. Wir besichtigen die Klöster Moldoviţa und Voroneţ und lassen uns in die Welt des orthodoxen Glaubens einführen. Beeindruckend sind vor allem die außergewöhnlichen Fresken, die häufig die gesamte Mauerfläche der Klosterkirchen bedecken. Der nächste Programmpunkt das eindrucksvolle Museum der bemalten Eier in Vama. Abends erwartet uns ein Folkloreabend. (ca. 130 km)





Sighișoara

**7. TAG: ÜBER DEN TIHUȚA-PASS – BISTRITZ – CLUJ-NAPOCA (KLAUSENBURG)**

Über den Tihuța-Pass verlassen wir die Bukowina und fahren nach Bistritz. Die schöne siebenbürgische Stadt wird dominiert von der evangelischen Kirche mit dem höchsten mittelalterlichen Turm Rumäniens. Gegen Mittag erreichen wir dann Cluj-Napoca/Klausenburg. Mit über zehn praktizierten Religionen verfügt Klausenburg über eine große religiöse Vielfalt. Abends erwartet uns ein spannender Vortrag über das Thema „Volksminderheiten in Rumänien“. (ca. 270 km)

**8. TAG: BIERTAN – SIGHIȘOARA (SCHÄSSBURG)**

Am Vormittag besuchen wir Biertan (UNESCO-Weltkulturerbe), die größte Kirchenburg Siebenbürgens. Danach erwartet uns die Stadt Sighișoara (Schäßburg) – die einzige noch vollständig erhaltene und bewohnte mittelalterliche Festung Osteuropas (UNESCO-Weltkulturerbe). Hier ist fast alles noch so, wie es um 1200 war, als die Stadt von deutschen Siedlern gegründet wurde. Die Burganlage mit sieben Wehrtürmen und rund 150 Wohnhäusern bildet ein einzigartiges Ensemble. (ca. 180 km)



Schloss Peles

**9. TAG: HOSMAN (HOLZMENGEN) – SIBIU (HERMANNSTADT)**

Auf unserem Weg nach Sibiu machen wir noch einen Stopp in Hosman (Holzmengen) und treffen uns mit Vertretern der ELIJAH-Gemeinschaft. Seit 2012 setzt sich der Verein mit unermüdlicher Energie für die Roma-Minderheit in der Region Siebenbürgen ein. Anschließend fahren wir nach Sibiu. Bei einem geführten Spaziergang durch die Innenstadt bekommen wir einen ersten Eindruck von der Kulturhauptstadt Europas des Jahres 2007. Abends sind wir bei einer Bauernfamilie eingeladen. (ca. 120 km)

**10. TAG: DIE WALACHEI**

Vor dem Abschied von dem märchenhaften und geheimnisvollen Siebenbürgen treffen wir uns noch mit Vertretern des Vereins „Kinderhilfe für Siebenbürgen“. Über den Roten-Turm-Pass überqueren wir die Südkarpaten und kommen in die Walachei. Wir legen einen Stopp beim Kloster Cozia ein. Dieses Kloster gilt als schönes Beispiel walachischer Architektur mit unverkennbar byzantinischem Einfluss. Zurück in Bukarest, quartieren wir uns in dem uns schon bekannten Hotel ein und genießen unser letztes Abendessen in Rumänien. (ca. 280 km)

**11. TAG: ABREISE**

Nach dem Frühstück erfolgt der Rückflug nach Frankfurt. Mit nach Hause nehmen wir unvergessliche Eindrücke sowie das Gefühl, etwas Besonderes erlebt zu haben.

**WICHTIGE HINWEISE**

- **Mindestteilnehmerzahl:** 15 Personen
- **Einreisebestimmungen:** Deutsche Staatsbürger benötigen einen gültigen Personalausweis oder Reisepass. Staatsangehörige anderer Länder und Besitzer doppelter Staatsangehörigkeit lassen sich bitte vor ihrer Buchung von uns individuell beraten.
- **Gut zu wissen:** Bitte beachtet unsere Hinweise auf S. 8.

**SPD-FLUGREISE**

11 Reisetage

**TERMINE & PREISE (€)**

**28.05.–07.06.2024**

**17.09.–27.09.2024**

p. P. im DZ **1.980,-**  
EZ-Zuschlag **289,-**

**Auf Wunsch zubuchbar (p. P. in €)**

- A Rail & Fly**  
hin und rück 2. Kl. **82,-**
- B Innerdeutscher Anschlussflug**  
ab Hamburg, Berlin, Hannover, Düsseldorf, München, Leipzig nach Frankfurt und zurück **ab 98,-**

**IM PREIS ENTHALTEN**

- **Flug ab/bis Frankfurt**  
nach Bukarest mit Lufthansa
- **Transfer**  
Flughafen – Hotel – Flughafen
- **10 Übernachtungen mit Frühstück**  
in Hotels der Mittelklasse  
3 x in Bukarest  
2 x in Brașov  
2 x in Gura Humorului  
1 x in Cluj-Napoca  
1 x in Sighișoara  
1 x in Sibiu
- **8 Abendessen**
- **1 Mittagessen**
- **1 Abschiedsessen mit Folklore**
- **Rundreise im klimatisierten Reisebus**  
lt. Reisebeschreibung
- **Umfangreiches Ausflugs- und Besichtigungsprogramm**
- **Alle Eintrittsgelder**
- **Audiosystem**  
während der Führungen
- **Informationsmaterial** zur Reise
- **Örtliche deutschsprechende Reiseleitung**
- **SPD-Reiseleitung**



Karpaten



SPD-STANDORTRUNDREISE

VER-  
LÄNGERUNGS-  
WOCHE  
MÖGLICH

# HÖHEPUNKTE DALMATIENS

Ein Land voller Kontraste: im Landesinneren Weinhänge, Seen und Wasserfälle, an der Küste Berge, die dem klaren Wasser und den mehr als tausend Inseln einen beeindruckenden Hintergrund bieten. Alle Höhepunkte Dalmatiens erleben wir bei einer wunderschönen Reise ohne Hotelwechsel. Genießt dieses herrliche Fleckchen Erde mit seinen vielen landschaftlichen und kulturellen Attraktionen.



## 1. TAG: ANREISE – FLUG NACH SPLIT

Abflüge von vielen deutschen Flughäfen nach Split. Von dort Transfer zum Hotel in Podgora.

## 2. TAG: TROGIR – SPLIT

Unser erster Ausflug führt uns zunächst nach Trogir. Der alte Stadtkern liegt auf einem Inselchen zwischen der Insel Ciovo und dem Festland. Der gesamte mittelalterliche, von Stadtmauern umgebene Stadtkern gilt als eines der am besten erhaltenen romanisch-gotischen Stadtensembles und zählt zum Weltkulturerbe der UNESCO. Weiter geht es nach Split.

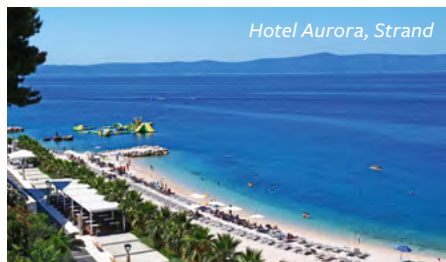

## REISE-HIGHLIGHTS

- 5 Ausflüge inklusive
- UNESCO-Welterbe-Städte  
Trogir, Split und Dubrovnik
- Krka-Nationalpark

Die größte Stadt Dalmatiens gehört ebenfalls zum Weltkulturerbe der UNESCO. Die Altstadt wird beherrscht vom Diokletian-Palast. Seinen Mittelpunkt bildet die Kathedrale, die in der Antike das Mausoleum des Kaisers Diokletian war. Darum gruppieren sich heute viele Läden, Märkte und Plätze. Direkt am Meer längs der Hafenufer lädt die Flaniermeile Riva zum entspannten Bummeln ein, bevor wir nach Podgora zurückkehren. (ca. 240 km)

## 3. TAG: DUBROVNIK

Mit dem Besuch von Dubrovnik steht ein Höhepunkt unserer Reise auf dem Programm. Auf der fast vollständig erhaltenen Stadtmauer kann man heute noch die historische Altstadt der ehemaligen freien Seerepublik Ragusa umrunden – selbstverständlich zu Fuß, denn die gesamte Altstadt ist autofrei und steht als Weltkulturerbe auf der Liste der UNESCO. Für viele Besucher gilt die „Perle der Adria“ als eine der schönsten Städte im gesamten Mittelmeerraum. Bis zum Nachmittag haben wir Zeit, um die hübschen Altstadtgassen zu erkunden, bevor wir zur Rückfahrt ins Hotel aufbrechen. (ca. 300 km)

## 4. TAG: ŠIBENIK – KRKA-NATIONALPARK

Heute fahren wir entlang der Küste zunächst nach Šibenik. In der wunderschönen Altstadt



ist die Kathedrale, deren Dach aus einem Tonnengewölbe aus freitragenden Steinplatten besteht, auch von der UNESCO geschützt. Anschließend geht es weiter in den Krka-Nationalpark, der zu den schönsten und ungewöhnlichsten Naturphänomenen in Kroatien zählt. Eingebettet in dichte, üppig grüne Vegetation bilden die Krka-Wasserfälle eine bezaubernde, dschungelartige Landschaft, in der das Wasser auf einer Länge von 800 m in 17 Stufen mit bis zu 100 m breiten Kaskaden fast 50 m in die Tiefe stürzt. (ca. 360 km)

## 5. TAG: FREIZEIT IN PODGORA

Der heutige Tag steht zur freien Verfügung in Podgora, um nach Lust und Laune den Strand und das Meer zu genießen oder einen Ausflug auf eine der nahegelegenen Inseln zu unternehmen.



Split



Dubrovnik

### 6. TAG: MOSTAR

Heute fahren wir nach Mostar in Bosnien-Herzegowina. Die Zerstörung der „Alten Brücke“ über die Neretva erregte weltweites Aufsehen. Seit ihrer Wiedererrichtung steht sie als Symbol für das friedliche Zusammenleben der verschiedenen Völker. Wir erleben die einzigartige Atmosphäre dieser orientalisches wirkenden Stadt. (ca. 180 km)

### 7. TAG: OMIS – CETINA-FLUSS

Das kleine Städtchen Omis ist unser heutiges Ausflugsziel. Der Ort wird von der Burgruine Mirabella überragt und ist für den süffigen Prosek-Wein bekannt. Im Mittelalter war der heutige Badeort ein Schlupfwinkel für Piraten. Hier besuchen wir die kleine Altstadt und den quirligen Markt und unternehmen eine Bootsfahrt auf dem Cetina-Fluss. (ca. 90 km)

### 8. TAG: ABREISE – RÜCKFLUG NACH DEUTSCHLAND

Wir fahren entlang der Makarska-Riviera zum Flughafen Split und fliegen zurück nach Deutschland oder wir starten in die Verlängerungswoche.

### UNSER URLAUBSHOTEL

An der herrlichen Küste der Makarska-Riviera liegt der malerische Fischerort Podgora. Die lange Strandpromenade ohne Autoverkehr mit zahlreichen Straßencafés, Restaurants und Bars sowie diverse Wassersportmöglichkeiten sorgen für Abwechslung. Die Fahrt vom Flughafen Split dauert ca. 1 Stunde. Unser gutes 3-Sterne-Hotel Aurora liegt ruhig am Ortsrand, nur durch die Uferpromenade vom Meer getrennt. Unterhalb des Hotels finden wir einen flach abfallenden, sehr feinen Kiesstrand mit Liegen- und Sonnenschirmverleih (kostenpflichtig). Das Hotel verfügt über Klimaanlage, WLAN, ein Restaurant, verschiedene Bars, Pool und Terrasse mit Liegen und Sonnenschirmen, ein beheiztes Hallenbad (saisonal) sowie Aufzüge u.a. vom Pool zum Strand. Die erst kürzlich renovierten 150 Zimmer sind mit Dusche/WC, Telefon, Sat-TV, Balkon, Klimaanlage und WLAN ausgestattet. Frühstück und Abendessen werden als Buffet angeboten. Einmal pro Woche können die Gäste einen dalmatinischen Abend mit Musik und typischen Speisen genießen.



Trogir

### SPD-FLUGREISE

8 bzw. 15 Reisetage

### TERMEINE & PREISE (€)

**11.05. – 18.05.2024**

p. P. im DZ **999,-**  
EZ-Zuschlag **80,-**

**28.09. – 05.10.2024**

p. P. im DZ **1.049,-**  
EZ-Zuschlag **80,-**

### Flughafenzuschläge (p. P. in €)

ab/bis Düsseldorf **0,-**  
ab/bis Frankfurt, München,  
Berlin, Stuttgart **60,-**  
ab/bis Hamburg **100,-**

### Auf Wunsch zubuchbar (p. P. in €)

- A Doppelzimmer zur Meerseite**  
Zuschlag pro Woche **60,-**
- B Doppelzimmer zur Einzelbelegung zur Meerseite**  
Zuschlag pro Woche **210,-**
- C Verlängerungswoche bis 25.5.2024 bzw. 12.10.2024**  
7 Übernachtungen mit Halbpension im Hotel Aurora in Podgora und Transfer zum Flughafen Split  
p. P. im DZ **245,-**  
im EZ **325,-**

### IM PREIS ENTHALTEN

- **Flug ab/bis verschiedenen deutschen Flughäfen** nach Split mit Croatia Airlines oder Eurowings
- **Transfer**  
Flughafen – Hotel – Flughafen
- **7 Übernachtungen mit Frühstück** im 3-Sterne-Hotel Aurora in Podgora
- **7 Abendessen** im Hotel
- **5 Tagesausflüge** im klimatisierten Reisebus
- **Eintritt Krka-Wasserfälle, Bootsfahrt in Omis und Weinverkostung**
- **Örtliche deutschsprachige Reiseleitung**
- **SPD-Reiseleitung**

### WICHTIGE HINWEISE

- **Mindestteilnehmerzahl:** 15 Personen
- **Einreisebestimmungen:** Deutsche Staatsbürger benötigen einen gültigen Personalausweis oder Reisepass. Staatsangehörige anderer Länder und Besitzer doppelter Staatsangehörigkeit lassen sich bitte vor ihrer Buchung von uns individuell beraten.
- **Gut zu wissen:** Bitte beachtet unsere Hinweise auf S. 8.



Berat

SPD-RUNDREISE

# ALBANIEN – BRÜCKE ZWISCHEN ORIENT UND OKZIDENT

*Albanien – ein Land zwischen Antike und Moderne, zwischen Tradition und Neuanfang, zwischen Westorientierung, osmanischer Vergangenheit und Überwindung eines kommunistischen Regimes. Doch nicht nur die wechselvolle Geschichte, auch eine ausgezeichnete Küche, faszinierende Landschaften und nicht zuletzt die herrlichen Strände an der Adria machen Albanien zu einem Urlaubsziel, das eine Entdeckung wert ist.*



**1. TAG: ANREISE – TIRANA**

Flug nach Tirana und Transfer zum Hotel.

**2. TAG: ARDENICA – APOLLONIA – VLORA**

Wir besuchen Ardenica, das einzige Kloster in Albanien, das immer noch in Funktion ist.



Apollonia

**REISE-HIGHLIGHTS**

- **UNESCO-Welterbestätten**  
Butrint, Gjirokastra und Berat
- **Herrliche Strände und charmante Badeorte**  
an der Adria

Weiter geht es nach Apollonia, wo wir im größten archäologischen Park des Landes Überreste der ursprünglich griechischen und später römischen Stadt erkunden. Wir besichtigen die Marienkirche aus dem 13. Jh., sehen auf den Hängen ringsum die Bunker aus der kommunistischen Ära: welch große geschichtliche und kulturelle Kontraste, die das Land geprägt haben! In Vlorë wird uns im Museum die Geschichte der Unabhängigkeit Albaniens im Jahr 1912 nähergebracht. (ca. 170 km)

**3. TAG: BUTRINT – SARANDA**

Die historische Ruinenstadt Butrint liegt an der Straße von Korfu, ganz im Süden Albaniens. In dem Kulturdenkmal, das zum UNESCO-Welterbe zählt, sind Reste einer



Ardenica

griechischen Kolonie, einer römischen Stadt und eines byzantinischen Bistums vereint. Nach der Besichtigung genießen wir am Strand von Saranda, einem charmanten Ferienort am Ionischen Meer, landestypische Köstlichkeiten aus dem Meer. (ca. 210 km)

**4. TAG: GJIROKASTRA**

Die Stadt Gjirokastra, Heimat des berühmten albanischen Schriftstellers Ismail Kadare, mutet eigenwillig an: Häuser, die sich an den steilen Hang schmiegen, düstere, enge Gassen, aber auch malerische, verträumte Plätze und Terrassen. In der Altstadt, hoch oben auf dem Berg, findet man viele alte, traditionelle albanische Häuser im Stil der Balkanarchitektur. Die Treppen und Gassen bestehen aus kunstvoll gelegtem Kopfsteinpflaster. Wie ein Wächter thront die beeindruckende Burg über der Stadt. Anfang des 3. Jh. v. Chr. als Festung gebaut, wurde die Anlage besonders unter byzantinischer und osmanischer Herrschaft immer weiter ausgebaut. Heute präsentiert sie sich als eine beeindruckende Verteidigungsfestung mit einem atemberaubenden Panoramablick über die Stadt, das Drinostal und die umliegenden Berge. (ca. 60 km)



Saranda

### 5. TAG: BERAT

Berat ist neben Gjirokastra die zweite Stadt Albaniens, die wegen ihrer außergewöhnlichen Architektur von der UNESCO zum Weltkulturerbe erklärt wurde. Die Bezeichnung „Stadt der tausend Fenster“ weist auf die faszinierende Architektur Berats mit seinen weißen Häusern mit den vielen Fenstern und seinen Steindächern sowie seinen steilen, langen Gassen hin. Die von den Einwohnern Berats bewohnte Festung bewacht eine enge Stelle des Osumtals. Wir besuchen u.a. das einzigartige Ikonen-Museum und genießen herrliche Ausblicke. (ca. 160 km)

### 6. TAG: DURRËS – KRUJA

Heute erreichen wir Durrës an der Adriaküste. Die wichtigste albanische Hafenstadt blickt auf eine lange Geschichte zurück, geprägt von Römern und Griechen, Venezianern, Osmanen, Italienern und dem kommunistischen Regime. Während einer Stadtführung sehen wir u.a. das Amphitheater aus römischer Zeit. Weiter geht es zur Festung Kruja, die für die albanische Nation ein historisches Heiligtum ist. Das Skanderbeg-Museum innerhalb der Festungsmauer, in dem an den Kampf der Albaner gegen die Osmanen unter Skanderbeg erinnert wird, ist unbedingt einen Besuch wert. (ca. 130 km)



Festung von Kruja

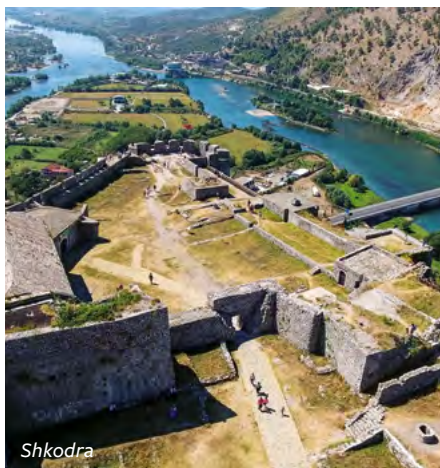

Shkodra

### 7. TAG: SHKODRA

Wir fahren in Richtung Shkodra, an die Grenze zu Montenegro. Diese Stadt ist das Symbol für Toleranz und religiöses Zusammenleben in Albanien. Zwei Moscheen, eine orthodoxe Kirche und eine katholische Kathedrale bereichern das Stadtbild. Die prächtige osmanische Meši-Brücke aus dem Jahr 1770 steht in idyllischer Umgebung inmitten der Natur. Wichtigste Sehenswürdigkeit der Stadt ist die Burg Rozafa, die sich majestätisch auf einem felsigen Hügel erhebt und mit ihren Felsvorsprüngen und Zinnen ein perfektes Fotomotiv in der untergehenden Sonne bietet. (ca. 90 km)

### 8. TAG: TIRANA

Tirana, im Jahr 1614 gegründet und seit 1920 Hauptstadt Albaniens, ist das kulturelle Zentrum des Landes. Während einer Stadtführung lernen wir farbenfrohe Gebäude und zahlreiche neugestaltete Parkanlagen kennen. Sehenswert sind v.a. der Skanderbeg-Platz, die Et'hem-Bey-Moschee, die dank ihrer historischen Bedeutung auch während der kommunistischen Ära bewahrt wurde, die Oper, der Kulturpalast sowie der orthodoxe und der katholische Dom. Mit dem Bunk'Art Museum in einem riesigen Bunker, der als Unterschlupf für Enver Hoxha und seine Unterstützer in Tirana gebaut wurde, ist eine einzigartige Präsentation der Geschichte Albaniens geschaffen worden. (ca. 100 km)

### 9. TAG: RÜCKREISE

Transfer zum Flughafen Tirana und Rückflug.

#### WICHTIGE HINWEISE

- **Mindestteilnehmerzahl:** 15 Personen
- **Einreisebestimmungen:** Deutsche Staatsbürger benötigen einen gültigen Personalausweis oder Reisepass. Staatsangehörige anderer Länder und Besitzer doppelter Staatsangehörigkeit lassen sich bitte vor ihrer Buchung von uns individuell beraten.
- **Gut zu wissen:** Bitte beachtet unsere Hinweise auf S. 8.

## SPD-FLUGREISE

9 Reisetage



### TERMINE & PREISE (€)

14.04.–22.04.2024

18.09.–26.09.2024



p. P. im DZ **1.599,-**  
EZ-Zuschlag **240,-**

**Auf Wunsch zubuchbar** (p.P. in €)

**A Rail & Fly** hin und rück 2. Kl. **82,-**  
nur buchbar für Flüge mit Lufthansa

**B Innerdeutscher Anschlussflug**  
nach Frankfurt und zurück ab **98,-**  
nur buchbar für Flüge mit Lufthansa

## IM PREIS ENTHALTEN

- **Flug ab/bis vielen deutschen Flughäfen** nach Tirana mit Wizz Air (direkt) oder ab/bis Frankfurt mit Lufthansa. Innerdeutscher Anschlussflug auf Anfrage zubuchbar, siehe oben.
- **Transfer**  
Flughafen – Hotel – Flughafen
- **8 Übernachtungen mit Frühstück**  
in guten Mittelklassehotels  
2 x in Tirana, je 1 x in Vlora, Saranda, Gjirokastra, Berat, Kruja und Shkodra
- **7 Mittagessen**
- **8 Abendessen**
- **Rundreise im klimatisierten Reisebus** lt. Reisebeschreibung
- **Umfangreiches Ausflugs- und Besichtigungsprogramm**
- **Alle Eintrittsgelder**
- **Audiosystem**  
während der Führungen
- **Informationsmaterial** zur Reise
- **Örtliche deutschsprachende Reiseleitung**
- **SPD-Reisebegleitung**



Butrint



SPD-RUNDREISE

# GROSSE GRIECHENLAND- RUNDREISE

Götter, Antike, Naturschönheiten und die griechische Lebensart – Freunde der Geschichte und der Archäologie werden bei dieser Reise aus dem Staunen nicht mehr herauskommen. Das wunderschöne Hellas hat so viel zu bieten! Einmal im Leben sollte man den einzigartigen Reichtum Griechenlands gesehen und erlebt haben.



## 1. TAG: ANREISE NACH THESSALONIKI

Flug nach Thessaloniki, Ankunft am Nachmittag, Abholung und Transfer zum Hotel. Anschließend gemeinsames Abendessen. (ca. 16 km)



Löwentor in Mykene

## REISE-HIGHLIGHTS

- **UNESCO-Weltkulturerbe** in Vergina, Meteora, Delphi, Olympia, Mykene und Epidaurus
- **Ausführliche Besichtigungen** in Athen
- **Wanderung** in den Bergen Arkadiens

## 2. TAG: THESSALONIKI

Während einer Stadtrundfahrt sehen wir den Weißen Turm, den Galerisbogen und die Kirche des heiligen Demetrius. Im Archäologischen Museum bewundern wir Fundstücke aus der Region Makedonien. Von der Oberstadt genießen wir die herrliche Aussicht. Zeit für einen Spaziergang über die Uferpromenade haben wir auch.

## 3. TAG: PELLA – VERGINA

Den Vormittag widmen wir Alexander dem Großen. Er war König von Makedonien und einer der erfolgreichsten Feldherren der Geschichte. In seinem Geburtsort Pella sehen wir die ältesten erhaltenen Mosaikfußböden. In Vergina (UNESCO-Welterbe) bestaunen wir im Museum die wertvollen Grabbeigaben seines Vaters Philipp II. Vorbei an fruchtbaren Feldern und mächtigen Bergen erreichen wir Kastraki am Fuße der Meteora-Klöster. (ca. 290 km)

## 4. TAG: METEORA-KLÖSTER

Für viele wird heute ein Traum wahr. Wir besichtigen die kolossalen „im Himmel schwebenden“ Meteora-Klöster. Sie wurden auf ca. 400 m hohen Sandsteinfelsen gebaut und bei duns-tiger Luft scheinen sie manchmal zu schweben. Wir besuchen zwei von ihnen und bewundern

die eindrucksvollen Fresken und Ikonen aus dem 16. Jh. als wichtigste Zeugnisse der byzantinischen Kunst. Am Hang des Parnassos liegt die malerische Kleinstadt Arachova, wo wir heute unser Quartier aufschlagen.

## 5. TAG: DELPHI – DISTOMO

Delphi – der Nabel der antiken Welt, eine der wohl bedeutendsten Ausgrabungen Europas. Terrassenförmig eingefügt liegt das antike Heiligtum an den grünen Berghängen des Parnassos und bietet traumhafte Ausblicke in die hügelige Ebene mit ihren Olivenplantagen, die bis ans Meer reichen. Ein Rundgang durch die alten Ruinen und Tempelanlagen lässt den Besucher noch heute die Magie der alten Orakelstätte spüren. Weiterfahrt nach Distomo, eines der Märtyrerdörfer Griechenlands. Das Massaker der SS-Truppen im griechischen Dorf Distomo im Jahr 1944 ist kaum bekannt. Wir wollen mehr erfahren und der Opfer gedenken. Über die Rio-Andirrio-Brücke erreichen wir den Peloponnes. (ca. 250 km)



Delphi

### 6. TAG: OLYMPIA – DIMITSANA

Der Heilige Hain mit den Säulengängen der Palästra, der Zeustempel, die Agora vor dem Stadion und das Stadion selbst haben nichts von ihrer Faszination eingebüßt. Griechische Geschichte pur! Von diesem legendären Ort aus trat die Olympische Idee ihren Siegeszug um die Welt an. Im Museum bewundern wir Meisterwerke wie den Hermes des Praxiteles und die Nike des Paionios. Unsere Route führt nach Arkadien ins zentrale Bergland des Peloponnes. In den verwinkelten, romantischen Dörfern und ausgedehnten Bergwäldern scheint die Zeit stehengeblieben zu sein. In Dimitsana besichtigen wir das Wassermühlen-Museum. Übernachtung in Langadia. (ca. 60 km)

### 7. TAG: ARKADIEN – NAUPLIA

Eine kleine Wanderung zur Besichtigung des Felsenklosters Moni Prodromou sollte sich keiner entgehen lassen. Am Nachmittag

fahren wir weiter in Richtung Westen. Wir bummeln durch die malerischen Straßen und Gassen der Hafenstadt Nauplia. Übernachtung im Küstenort Tolo. (ca. 130 km)

### 8. TAG: EPIDAURUS – MYKENE

Argolis heißt die fruchtbare Landschaft im Osten der Halbinsel Peloponnes. Höhepunkt des Tages ist sicherlich das UNESCO-Weltkulturerbe der Ausgrabungsstätte von Mykene mit dem Löwentor, der Akropolis, den königlichen Gräbern und dem Schatzhaus von Atreus. Das besterhaltene und eindrucksvollste Gebäude in der Ausgrabungsstätte von Epidauros ist das Theater mit seiner erstaunlichen Akustik. Weiterfahrt über den Kanal von Korinth nach Attika. Hier beziehen wir Quartier für die zwei letzten Nächte dieser Reise. (ca. 245 km)

### 9. TAG: ATHEN

Bei einer Stadtrundfahrt werden wir mit den bedeutendsten Sehenswürdigkeiten der griechischen Hauptstadt bekannt gemacht. Wir besichtigen die Akropolis, das seit 2500 Jahren weithin sichtbare Wahrzeichen der Stadt. Das neue Akropolismuseum wurde ausschließlich für Exponate der Akropolis errichtet. Wir flanieren durch die verwinkelten Gassen der Altstadt Plaka und werden dort zum Abendessen in einer typisch griechischen Taverne erwartet.

### 10. TAG: RÜCKFLUG

Transfer zum Flughafen Athen und Rückflug.



Thessaloniki

## SPD-FLUGREISE

10 Reisetage

## TERMINE & PREISE (€)

13.05.–22.05.2024

18.09.–27.09.2024

p. P. im DZ **1.695,-**  
EZ-Zuschlag **245,-**

### Auf Wunsch zubuchbar (p. P. in €)

**A Innerdeutscher Anschlussflug**  
ab Berlin, Hamburg, Bremen, Hannover, Leipzig, München oder Stuttgart nach Frankfurt und zurück **ab 89,-**

**B Rail & Fly**  
hin und rück 2. Kl. **82,-**  
nur buchbar für Flüge ab/bis Frankfurt

## IM PREIS ENTHALTEN

- **Flug ab/bis Frankfurt oder Düsseldorf** nach Thessaloniki und zurück ab Athen mit Lufthansa oder Aegean Airlines. Innerdeutscher Anschlussflug auf Anfrage zubuchbar, siehe oben.
- **Transfer**  
Flughafen – Hotel – Flughafen
- **9 Übernachtungen mit Frühstück in Hotels der guten Mittelklasse**  
2 x Sun Beach in Aghia Trias  
1 x Hotel Antoniadis in Kalambaka  
1 x Anemolia Resort in Arachova  
1 x Olympic Village in Olympia  
1 x Kousteni Village in Dimitsana  
1 x Hotel John & George in Tolo  
2 x Hotel Mati in Mati/Ostattika
- **8 Abendessen** im Hotel
- **1 Abendessen mit Hauswein** in einer typisch griechischen Taverne in der Altstadt Plaka in Athen
- **Rundreise im klimatisierten Reisebus** lt. Reisebeschreibung
- **Umfangreiches Ausflugs- und Besichtigungsprogramm**
- **Audiosystem** während der Führungen
- **Informationsmaterial** zur Reise
- **Örtliche deutschsprechende Reiseleitung**
- **SPD-Reiseleitung**

### WICHTIGE HINWEISE

- **Mindestteilnehmerzahl:** 20 Personen
- **Einreisebestimmungen:** Deutsche Staatsbürger benötigen einen gültigen Personalausweis oder Reisepass. Staatsangehörige anderer Länder und Besitzer doppelter Staatsangehörigkeit lassen sich bitte vor ihrer Buchung von uns individuell beraten.

- **Eintrittsgelder** für die inkludierten Ausflüge € 133,- für Gäste unter 65 Jahre, € 74,- für Gäste (EU-Bürger) über 65 Jahre. Zahlung vor Ort
- **Übernachtungssteuer:** 3-Sterne-Hotel pro Zimmer und Nacht € 1,50, 4-Sterne-Hotel pro Zimmer und Nacht € 3,-, zahlbar vor Ort
- **Gut zu wissen:** Bitte beachtet unsere Hinweise auf S. 8.



Hotel Blue Dolphin

URLAUB & MEE(H)R



# HALBINSEL CHALKIDIKI – DIE ZACKEN DES POSEIDON

Das Festland und die drei einmalig schönen Halbinseln *Kassandra*, *Sithonia* sowie die *Mönchsrepublik Athos*: Wo soll man anfangen, die Naturschönheiten zu beschreiben? *Pinienwälder* reichen bis an das kristallklare Meer. Lange, weite Sandstrände wechseln sich ab mit kleinen verträumten Buchten. Dazwischen eingesprenkelt versteckte Dörfer, Ziegenherden, die vorbeispazieren, wilde Abgründe und eine Vielfalt an Pflanzen.



## MUSSE UND ERHOLUNG

können sich abwechseln mit Erkundungsfahrten aus unserem zubuchbaren Ausflugsangebot, das die Schönheiten rund um unseren Urlaubsort präsentiert.

Der Weiße Turm in Thessaloniki



## REISE-HIGHLIGHTS

- Schönes 4-Sterne-Strandhotel
- Mit Halbpension
- Besuch der **Meteora-Klöster**
- Bootsfahrt zur **Mönchsrepublik Athos**
- Abwechslungsreiche Ausflüge

## UNSER URLAUBSHOTEL: 4-STERNE-HOTEL BLUE DOLPHIN AUF SITHONIA

Südwestlich von Thessaloniki greift die Halbinsel Chalkidiki wie eine Hand mit drei Fingern – oder wie der Dreizack des Meeresherrn Poseidon – weit in das Meer der Ägäis. *Kassandra*, *Sithonia* und *Athos* lauten die Namen der drei Zacken. Unser Urlaubsdomizil liegt direkt an der Küste der mittleren Halbinsel, die von den Einheimischen gerne als verstecktes Paradies bezeichnet wird. Im hügeligen Inneren wird sie von einem bewaldeten Gebirgszug durchzogen, an den Küsten wechseln sich lange, weite Strände mit verträumten kleinen Buchten ab, Pinien bilden eine malerische Kulisse zwischen Land und Meer.

In einer schönen Grünanlage mit altem Baumbestand verteilen sich 171 Zimmer auf das Hauptgebäude und 15 zweigeschossige Bungalows. Die Zimmer bieten jeden wünschenswerten Komfort und verfügen über Bad/WC, Föhn, Klimaanlage/Heizung, Safe, Minikühlschrank, Sat-TV, Telefon, kostenfreies WLAN und Balkon. Zu Frühstück und Abendessen werden wir im Buffet-Restaurant *Celeste* empfangen. In der Gartenanlage stehen rund um den Pool Liegen und Sonnenschirme kostenlos bereit. Nur 50 m entfernt liegt hinter einem kleinen Pinien- und Olivenwäldchen der lange hoteleigene Sand-/Kiesstrand.

Hotelstrand



Zimmerbeispiel





## UNSER AUSFLUGSPROGRAMM

### KASSANDRA

Uns erwarten goldfarbene Ebenen mit wohlbestellten Feldern. Entlang der Küste folgen sanfte Hügel mit üppiger Vegetation und Pinienwäldern und den weit gerühmten Badestränden, die umso schöner werden, je weiter wir nach Süden fahren, begleitet von der fantastischen Aussicht weit über das Meer bis hin zum Berg Olymp auf dem Festland. Afitos gilt als eines der schönsten Küstendörfer mit gut erhaltenen und restaurierten Natursteinhäusern in seinen kleinen Gassen.

### SITHONIA

Immer wieder wird die Steilküste von kleinen malerischen Buchten unterbrochen. Am Hang erbaut, mit einem wunderschönen Hafen, lädt Neos Marmaras zum Bummeln. Porto Koufo hat den größten Naturhafen Griechenlands. Die lange Pause im alten Dorf Sarti mit seinem 3 km langen Sandstrand nutzen wir je nach Laune zum Bummeln, Baden und Faulenzen, bis wir unsere Rundfahrt im Hauptort Nikiti beschließen.

### ATHOS-KREUZFAHRT

Das strenge Regelwerk der autonomen Mönchsrepublik Athos auf dem „östlichen Finger“ erlaubt noch heute ausschließlich männlichen Pilgern einen Besuch. Übertagt von den Gipfeln des heiligen Berges Athos sind glücklicherweise viele eindrucksvolle, fast burgartige Gebäude direkt auf den Felsen und Hängen an der Küste errichtet. Also unternehmen wir eine kleine Besichtigungstour von der Seeseite. Neben den herausragenden Klosteranlagen erkennt das aufmerksame Auge an schwer zugänglichen Hängen sogar einzelne Kleinstbauten und Höhlen,



Porto Koufo



Mönchsrepublik Athos

in die sich Eremiten zurückgezogen haben. In Ouranoupoli gehen wir alle an Land und haben noch etwas Freizeit.

### THESSALONIKI

Zunächst besuchen wir Frau Marianna, die mit viel Liebe einen Kleinbetrieb zur Verarbeitung von Weinblättern führt. Die Metropole des Nordens lädt uns ein, während einer Stadtrundfahrt den Weißen Turm, den Galerisbogen und die Kirche des heiligen Demetrius mit ihren wunderschönen Fresken und Mosaiken zu sehen. Von der Oberstadt genießen wir die herrliche Aussicht von der Zitadelle. Richtig bunt wird es in den Markthallen im Stadtzentrum. Zeit für einen Bummel durch die modernen Einkaufsstrassen oder einen Spaziergang über die Uferpromenade haben wir auch.

### METEORA-KLÖSTER

Busfahrt am frühen Morgen vorbei am Götterberg Olymp zum Tal von Tempi, weiter über Larisa und Trikala nach Kalambaka, den Ort am Fuße der kolossalen Meteora-Klöster. Wir besuchen zwei der „im Himmel schwebenden“ Klöster (ca. 400 m hoch), in denen wir eindrucksvolle Fresken und Ikonen aus dem 16. Jahrhundert als wichtigste Zeugnisse der byzantinischen Kunst bewundern können. Wir genießen noch die fantastische Panoramaaussicht bis weit über die Ebenen Thessaliens. Ein langer Ausflugsstag (ca. 6:30–20:00 Uhr), aber ein unvergessliches Erlebnis.



Afitos



Meteora-Klöster

### SPD-FLUGREISE

8 bzw. 15 Reisetage



### TERMINE & PREISE (€)

**28.04.–05.05.2024**

p. P. im DZ **825,-**  
EZ-Zuschlag **95,-**

**Verlängerungswoche bis 12.05.2024**

p. P. im DZ **360,-**  
EZ-Zuschlag **95,-**

**27.09.–04.10.2024**

p. P. im DZ **845,-**  
EZ-Zuschlag **95,-**

**Verlängerungswoche bis 11.10.2024**

p. P. im DZ **360,-**  
EZ-Zuschlag **95,-**

**Auf Wunsch zubuchbar** (p. P. in €)

**A Ausflugspaket: 180,-**

Kassandra, Sithonia und Bootsfahrt zur Mönchsrepublik Athos

**B Thessaloniki 65,-**

**C Meteora-Klöster 96,-**

Alle Ausflüge mit örtlicher deutschsprachiger Reiseleitung

### IM PREIS ENTHALTEN

- **Flug ab/bis Berlin, Düsseldorf, Frankfurt oder München** nach Thessaloniki mit EasyJet oder Aegean Airlines. Weitere Flughäfen auf Anfrage.
- **Transfer** Flughafen – Hotel – Flughafen
- **7 bzw. 14 Übernachtungen mit Frühstück** im 4-Sterne-Hotel Blue Dolphin auf Sithonia
- **7 bzw. 14 Abendessen** im Hotel
- **Informationsmaterial** zur Reise
- **Örtliche deutschsprachige Reiseleitung**
- **SPD-Reiseleitung**

### WICHTIGE HINWEISE

- **Mindestteilnehmerzahl:** 20 Personen
- **Ausflug nach Meteora:** Mindestteilnehmerzahl 15 Personen. Eintritt € 6,- p. P., angemessene Kleidung vorausgesetzt.
- **Einreisebestimmungen:** Deutsche Staatsbürger benötigen einen gültigen Personalausweis oder Reisepass. Staatsangehörige anderer Länder und Besitzer doppelter Staatsangehörigkeit lassen sich bitte vor ihrer Buchung von uns individuell beraten.
- **Übernachtungssteuer:** € 3,- pro Zimmer und Nacht zahlbar vor Ort
- **Gut zu wissen:** Bitte beachtet unsere Hinweise auf S. 8.

Hotel Pappas

URLAUB & MEE(H)R

5 BESUCHE  
IM LOUTRAKI  
THERMAL  
SPA

# LOUTRAKI AM GOLF VON KORINTH – 2 ODER 3 WOCHEN URLAUB!

Milde Frühjahrs- oder Spätsommertemperaturen und stille Gelassenheit ohne jegliches Gedränge der Hochsaison: Wir können uns einmal richtig Zeit lassen. Tag für Tag genießen, zu uns finden und uns an der griechischen Lebensart mit allen Sinnen erfreuen. Was man dafür braucht, ist ein schönes Fleckchen Erde und ein Haus, in dem wir willkommene Gäste sind – und nicht nur Touristen auf der Durchreise.



## MUSSE UND ERHOLUNG

wechseln sich ab mit

Erkundungsfahrten aus unserem inkludierten Ausflugsangebot, das die Schönheiten rund um unseren Urlaubsort präsentiert.

Kanal von Korinth



## REISE-HIGHLIGHTS

- 15 oder 22 Tage Erholung
- Familiäres Hotel direkt am Strand
- 5 Besuche im Loutraki Spa mit Hydro-Massage
- 5 Ausflüge nach Athen & Peloponnes

## UNSER URLAUBSHOTEL: 3-STERNE-HOTEL PAPPAS IN LOUTRAKI

Das familiengeführte Hotel Pappas liegt inmitten einer prächtigen, liebevoll gepflegten Gartenanlage. Unsere Zimmer blicken auf das herrlich blaue Meer oder die nahe gelegene Bergkette. Auf drei Etagen verteilen sich 100 Zimmer, die über das Treppenhaus oder den Lift zu erreichen sind. 36 dieser Zimmer wurden kürzlich renoviert und modernisiert und sind als Superior-Zimmer buchbar. Alle Zimmer (Standard und Superior) verfügen kostenfrei über: Safe, Sat-TV, WLAN, Kühlschrank, Klimaanlage, Zentralheizung, einen Balkon sowie Badezimmer mit Föhn. Der Swimmingpool-Bereich bietet einen faszi-

nierenden Blick auf den Golf von Korinth. Kostenlose Liegen und Sonnenschirme stehen am Pool und am hoteleigenen Strand zur Verfügung. Im Hotelrestaurant werden Frühstück und Abendessen in Buffetform angeboten. Loutraki-Mineralwasser steht für Gäste kostenlos bereit (im offenen Ausschank zu den Mahlzeiten und an der Bar, keine Flaschen). Der Ortskern von Loutraki ist bereits nach 1,5 km erreicht (Taxifahrt ca. € 6,-). An der Einfahrt zum Hotel, ca. 500 m entfernt, befindet sich eine Bushaltestelle, die drei Mal täglich bedient wird. Detaillierte Informationen zum Hotel: [www.hotelpappas.gr](http://www.hotelpappas.gr)

Zimmerbeispiel Standard

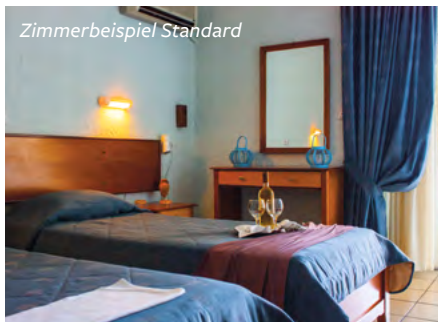

Zimmerbeispiel Superior



## AUSFLUGSPROGRAMM

### ATHEN MIT AKROPOLIS UND MUSEUM

In Athen sehen wir die Akropolis, das neue Akropolismuseum, das Stadion der Ersten Olympischen Spiele der Neuzeit, den Syntagma-Platz mit dem Parlament und die neoklassizistischen Bauten der Athener Trilogie, wie das Ensemble aus Nationaluniversität, Nationalbibliothek und Akademie der Wissenschaften genannt wird. Unter den Hängen der Akropolis schlendern wir durch die Altstadt Plaka.

### LOUTRAKI UND UMGEBUNG

Wir erkunden die nähere Umgebung, lernen das Städtchen Loutraki mit seinem Spa und Thermalbad kennen, besuchen die Quelle des „heilenden“ Wassers, fahren zum Kanal von Korinth und entdecken mit dem Heraion ein der Göttin Hera geweihtes Heiligtum. Die Bucht von Vouliagmeni wird uns mit ihrer Schönheit in Staunen versetzen. Wir besuchen noch eines der vielen Klöster.

### MIT BUS UND BAHN NACH KALAVRITA

Der Bus bringt uns entlang der Küste des Golfs von Korinth nach Diakofto, dort steigen wir auf eine Schmalspurbahn um, die uns über gut 22 Kilometer rund 700 Meter in die Höhe nach Kalavrita bringt. Nach der herrlichen Fahrt durch die wild-romantische Vouiraikos-Schlucht erwartet uns das fruchtbare Hochtal. An die Gräueltaten der deutschen SS-Truppen gegen die Zivilbevölkerung erinnert eine Nationale Gedenkstätte.

### ALT-KORINTH UND NEMEA

Wir besichtigen die Ausgrabungsstätte des Apollotempels mit den mächtigen Säulen



Schmalspurbahn nach Kalavrita



Abendstimmung in Loutraki

und den römischen Markt, bevor wir die reizvollen Landschaften von Nemea kennenlernen, dem größten Weinanbaugebiet auf dem Peloponnes. Natürlich gehört dazu auch der Besuch einer Weinkellerei.

### MYKENE, EPIDAUROS UND NAUPLIA

Mit der Argolis-Rundfahrt wird ein Traum für Freunde der griechischen Antike wahr. In Mykene erkunden wir die Burg mit den zyklischen Mauern, das Löwentor und das beeindruckende Schatzhaus des Atreus. Dann erreichen wir Nauplia, eine der schönsten Städte des Peloponnes. Nur 30 km weiter erreichen wir die Ausgrabungen von Epidaurus. Das beeindruckendste Bauwerk ist das große, in einen Hang hinein errichtete Theater, das für seine exzellente Akustik berühmt ist.

## UNSER SPA-PROGRAMM

Loutraki ist wohl die älteste Bäderstadt Griechenlands. In ihren Thermen sollen bereits die ehrwürdigen Götter des Olymp zur Erholung geweiht haben, und der gute Ruf der Thermalquellen des Ortes hat sich bis heute erhalten. Eine kurze ärztliche Konsultation ist obligatorisch und danach erhalten wir unsere Kurkarte, die uns fünf freie Eintritte mit Hydro-Massage gestattet. Es wird geraten, die Hydro-Massage auf 20 Min. zu begrenzen. Auf Wunsch können auch weitere Anwendungen im Thermalbad gebucht werden (kostenpflichtig). Inklusive Bus-transfer Hotel-Spa-Hotel. Detaillierte Informationen zum Thermalbad findet ihr auf: [www.loutraki spa.gr/en](http://www.loutraki spa.gr/en) (auf Englisch).



Hydro-Massage

#### WICHTIGE HINWEISE

- **Mindestteilnehmerzahl:** 30 Personen
- **Eintrittsgelder für die inkludierten Ausflüge:** ca. € 71,- für Gäste unter 65 Jahre, € 38,- für Gäste (EU-Bürger) über 65 Jahre. Zahlung vor Ort. Bitte Ausweis mitführen.
- **Übernachtungssteuer:** € 1,50 pro Zimmer und Nacht, zahlbar vor Ort
- **Einreisebestimmungen:** Deutsche Staatsbürger benötigen einen gültigen Personalausweis oder Reisepass. Staatsangehörige anderer Länder und Besitzer doppelter Staatsangehörigkeit lassen sich bitte vor ihrer Buchung von uns individuell beraten.
- **Gut zu wissen:** Bitte beachtet unsere Hinweise auf S. 8.

### SPD-FLUGREISE

15 oder 22 Reisetage

### TERMINE & PREISE (€)

08.04. – 22.04.2024

p. P. im DZ **1.585,-**  
EZ-Zuschlag **140,-**

**Verlängerungswoche bis 29.04.2024**

p. P. im DZ und EZ **290,-**

01.10. – 15.10.2024

p. P. im DZ **1.685,-**  
EZ-Zuschlag **140,-**

**Verlängerungswoche bis 22.10.2024**

p. P. im DZ und EZ **290,-**

#### Auf Wunsch zubuchbar (p.P. in €)

- A Aufpreis Superior**  
DZ und EZ (pro Woche) **60,-**
- B Aufpreis Meerblickzimmer**  
DZ und EZ (pro Woche) **40,-**
- C Innerdeutscher Anschlussflug**  
ab Berlin, Hamburg, Bremen, Hannover, Düsseldorf, München oder Stuttgart nach Frankfurt und zurück **ab 89,-**
- D Rail & Fly**  
hin und rück 2. Kl. **82,-**

#### IM PREIS ENTHALTEN

- **Flug ab/bis Frankfurt**  
nach Athen mit Lufthansa. Weitere Flughäfen auf Anfrage. Innerdeutsche Anschlussflüge auf Anfrage zubuchbar, siehe oben.
- **Transfer**  
Flughafen – Hotel – Flughafen
- **14 bzw. 21 Übernachtungen mit Frühstück** im 3-Sterne-Hotel Pappas in Loutraki
- **14 bzw. 21 Abendessen** im Hotel
- **5 Tagesausflüge**
- **5 Besuche im Loutraki Thermal Spa** mit Hydro-Massage
- **Unterhaltungs- und Informationsveranstaltungen** im Hotel Pappas
- **Audiosystem** während der Führungen
- **Informationsmaterial** zur Reise
- **Örtliche deutschsprachende Reiseleitung** während der Ausflüge
- **SPD-Reiseleitung**

SPD-STANDORTTRUNDREISE

TAGESHÖCHST-  
TEMPERATUREN  
IM MÄRZ UM  
20 GRAD!

# ZYPERN – INSEL DER APHRODITE

Sonnenverwöhnt ist die Insel im östlichen Mittelmeer, üppig die Vegetation mit ihren duftenden Wäldern, Zitrus- und Bananenplantagen, Feigen- und Olivenbäumen, abwechslungsreich die Landschaft, die von wilden Küstenstreifen bis zum fast 2.000 m hohen Olympos reicht. Von unserem zentral an der Südküste in der Inselmitte gelegenen Standort Limassol aus lassen sich herrliche Ausflüge unternehmen.

## REISE-HIGHLIGHTS

- **4-Sterne-Strandhotel** in Limassol
- **Paphos und Chirokitia** UNESCO-Weltkulturerbe
- Besuch der geteilten Stadt **Nikosia**
- Mit **Halbpension** und einem **Mittagessen** im Bergdorf



### 1. TAG: ANREISE NACH ZYPERN

Flug nach Zypern, Abholung und Transfer zum Hotel in Limassol und Begrüßung.

### 2. TAG: LIMASSOL – KOURION – KOLOSSI

Die Fahrt führt uns durch die Hafenstadt Limassol und dann weiter durch Wein- und Zitronenplantagen nach Kourion. Die Stadt existierte schon zu Beginn des 1. Jh. v. Chr. Das römische Amphitheater bot ca. 3.500 Zuschauern Platz. Wir haben einen faszinierenden Blick auf den Strand von Kourion und die Halbinsel Akrotiri. Wir besichtigen die Mosaiken im Haus des Eustolios sowie die Burg von Kolossi, die mit dem Orden der Johanniter in Verbindung gebracht wird, sowie das Heiligtum des Apollo Hylates.

### 3. TAG: PAPHOS

Im Ort Geroskipou, dem sogenannten Heiligen Garten der Göttin Aphrodite, besuchen wir die Fünfkuppelkirche Agia Paraskevi mit ihrer eindrucksvollen byzantinischen Architektur. Anschließend entdecken wir Paphos, das mit seiner 2000 Jahre alten Geschichte heute zum UNESCO-Welterbe gehört. Wir besichtigen die Königsgräber aus hellenistischer Zeit und die prächtigen römischen Mosaiken in den Häusern des Dionysos. Gelegenheit zum Mittagessen in einer kleinen typischen Fischtaverne im alten Hafen. Weiterfahrt zum Klos-

ter des Heiligen Neofytos. Wir erreichen den besonders schönen Küstenabschnitt mit dem Felsen der Aphrodite, wo der Sage nach Aphrodite, die Göttin der Liebe und der Schönheit, aus dem Meerschaum geboren wurde.

### 4. TAG: TROODOS-GEBIRGE – KLOSTER KYKKOS – OMODOS

Wir fahren durch das „grüne Herz“ Zyperns: das Troodos-Gebirge. Höchster Gipfel ist mit 1951 m der Olympos. Wir besuchen das Kloster Kykkos, wohlhabendstes und mächtigstes Kloster der Insel, weitab von jeder Ortschaft gelegen. Reichtum und Ruhm gründen sich auf eine Marienikone in der Klosterkirche. Weiterfahrt nach Omodos. Das hübsche Bergdorf wurde um das Kloster von Timios Stavros gebaut. Die Dörfer in diesem Gebiet sind als Krassokoria (Weindörfer) bekannt. Zum Mittagessen kehren wir in einer typisch zypriotischen Taverne ein. Hier kosten wir auch vom Wein der Krassokoria.

### 5. TAG: FREIZEIT ODER AUSFLUG KYRENIA-BELLAPAI (FAKULTATIV)

Der heutige Tag kann individuell gestaltet werden. Genießt die Annehmlichkeiten des Hotels, unternimmt Strandspaziergänge oder kommt mit auf den Ausflug in den Nordteil der Insel nach Kyrenia. Die Burg, in der sich das bekannte Schiffswrackmuseum



Omodos

befindet, thront über dem Alten Hafen, wo sich Cafés und historische venezianische Häuser aneinanderreihen. Am Hang des Pentadaktylos-Gebirges stehen die majestätischen Ruinen der gotischen Abtei Bellapais.

#### 6. TAG: NIKOSIA

Das Herz der Inselhauptstadt Nikosia ist die Altstadt, die seit dem 16. Jh. von einer 4,5 km langen venezianischen Mauer umfasst wird. Wir besichtigen das Zypern-Museum mit der schönsten archäologischen Sammlung des Mittleren Ostens, den Erzbischöflichen Palast, die Kathedrale Ágios Ioánnis und das Byzantinische Museum mit der größten Ikonensammlung der Insel. Zu Fuß gehen wir durch die Ledra-Straße zum nördlichen Teil der Stadt und besichtigen dort die Sophienkirche aus dem 14. Jh., die zur Moschee umgebaut wurde, und die Karawanserei.

#### 7. TAG: FREIZEIT ODER AUSFLUG

##### LARNAKA UND LEFKARA (FAKULTATIV)

Die mit Palmen gesäumte Promenade Finikóúdes in Larnaka verläuft entlang der Küste bis hinter die Festung und ist gesäumt mit Cafés und Restaurants. Wir besichtigen die Kirche Ágios Lázaros aus dem späten 9. Jh. Außerdem steht die zum UNESCO-Weltkulturerbe gehörende Ausgrabungsstätte von Chirokitia, eine der ältesten Kulturen der Welt (8. Jh. v. Chr.), auf dem Programm. Im Dorf Lefkara



Mosaik in Kourion



Kloster Kykkos



Kyrenia

stellen die Frauen nach alter Tradition die weltbekannten Stickereien Lefkaritika her.

#### 8. TAG: ABREISE

Eine erlebnisreiche Woche geht zu Ende. Der Transferbus bringt uns zum Flughafen. Rückflug nach Deutschland.

#### UNSER 4-STERNE-HOTEL MEDITERRANEAN BEACH IN LIMASSOL

Das komfortable Hotel liegt, umgeben von üppigen Gärten, direkt an der Strandpromenade von Limassol. Ins Stadtzentrum sind es ca. 7 km. Die Linienbus-Haltestelle ist vor dem Hotel. Die 292 geräumigen und stilvoll eingerichteten Zimmer mit Klimaanlage/Heizung verfügen über Balkon, Bad/WC, Minibar, Telefon, LCD-Sat-TV, Safe, WLAN und Föhn. Neben dem Restaurant stehen mehrere Bars zur Verfügung. Sauna, Hallenbad und Fitnessraum können kostenfrei genutzt werden. Weitere Informationen: [www.medbeach.com/de](http://www.medbeach.com/de).



Hotel Mediterranean Beach

### SPD-FLUGREISE

8 Reisetage

### TERMINE & PREISE (€)

17.03.–24.03.2024

p.P. im DZ **1.295,-**  
EZ-Zuschlag **126,-**

#### Herbst 2024

(Termin liegt ab Februar 2024 vor)

#### Auf Wunsch zubuchbar (p.P. in €)

- A** Ausflug nach Kyrenia-Bellapais im Nordteil **80,-**
- B** Ausflug nach Larnaka und Lefkara **60,-**
- C** Zimmer mit Meerblick **80,-**
- D** Rail & Fly  
hin und rück 2. Kl. **82,-**  
nur buchbar für Flüge ab/bis Frankfurt
- E** Innerdeutscher Anschlussflug  
ab Hamburg, Bremen, Hannover,  
Düsseldorf, Münster oder  
München nach Frankfurt  
und zurück **ab 89,-**

### IM PREIS ENTHALTEN

- Flug ab/bis Frankfurt, Köln/Bonn, Berlin oder Memmingen nach Larnaka oder Paphos mit Lufthansa oder Ryanair. Innerdeutscher Anschlussflug auf Anfrage zubuchbar, siehe oben.
- Transfer Flughafen – Hotel – Flughafen
- 7 Übernachtungen mit Frühstück im 4-Sterne-Hotel Mediterranean Beach in Limassol
- 7 Abendessen im Hotel
- 1 Mittagessen mit Wein in einer Taverne in Omodos
- 4 Ausflüge im klimatisierten Reisebus
- Alle Eintrittsgelder
- Informationsmaterial zur Reise
- Örtliche deutschsprachige Reiseleitung
- SPD-Reiseleitung

#### WICHTIGE HINWEISE

- **Mindestteilnehmerzahl:** 20 Personen
- **Mindestteilnehmerzahl für die fakultativen Ausflüge:** 20 Personen
- **Einreisebestimmungen:** Deutsche Staatsbürger benötigen einen gültigen Personalausweis oder Reisepass. Staatsangehörige anderer Länder und Besitzer doppelter Staatsangehörigkeit lassen sich bitte vor ihrer Buchung von uns individuell beraten.
- **Gut zu wissen:** Bitte beachtet unsere Hinweise auf S. 8.

# Faszinierende Ferne

Die Abenteuerlust ist den meisten Menschen angeboren. Auf Entdeckungsreise in die faszinierende Ferne zu gehen, unbekannte Länder, Menschen, Kulturen zu erforschen ist ein Drang, dem wir in jedem Lebensalter folgen können. Was verbindet Menschen in anderen Kontinenten mit uns? Wie lebt es sich in asiatischen Metropolen, in Wüstenregionen Afrikas, in mittelamerikanischen Regenwäldern? Lernen wir reiche Kulturschätze, traumhafte Landschaften und die faszinierende Tierwelt kennen, lassen wir uns verzaubern vom exotischen Flair der Länder dreier Kontinente, in die wir euch mit unseren Fernreisen einladen.

<i>Jordanien Rundreise</i>	104
<i>Marokko Rundreise</i>	106
<i>Armenien und Georgien Rundreise</i>	108
<i>Usbekistan Rundreise</i>	110
<i>Nepal Rundreise</i>	112
<i>Vietnam Rundreise</i>	114
<i>Peking, Tokio und Shanghai</i>	116
<i>Namibia Rundreise</i>	118
<i>Südafrika Rundreise</i>	120
<i>Kanada Ostküste Rundreise</i>	122
<i>Kuba Rundreise</i>	124
<i>Costa Rica Rundreise</i>	126



## SPD-RUNDREISE

# JORDANIEN – DER ORIENT HAUTNAH

Das Königreich bietet auch abseits der Weltkulturerbestätte Petra jede Menge Entdeckungen. Eine wahrhaft biblische Vielfalt an Kulturschätzen, eine beeindruckende Natur, alte römische Stätten und ein ausgesprochen herzliches Volk lassen uns unvergessliche Momente erleben.

### 1. TAG: ANREISE – FLUG NACH AMMAN

Flug ab Frankfurt mit Royal Jordanian nach Amman. Nach Erledigung der Einreiseformalitäten Empfang durch die örtliche Reiseleitung und Transfer zum Hotel. Übernachtung in Amman.



### REISE-HIGHLIGHTS

- UNESCO-Weltkulturerbe **Petra**
- Alte römische Stadt **Jerash**
- **1 Übernachtung im Wüstencamp** im komfortablen 2er-Zelt

### 2. TAG: AMMAN

Die Hauptstadt des haschemitischen Königreichs Jordanien präsentiert sich als moderne Metropole mit alter Geschichte. Bei einer Stadtrundfahrt sehen wir u. a. die Zitadelle mit den Ruinen des Herkulestempels und das römische Theater und besuchen anschließend das Archäologische Museum.

### 3. TAG: JERASH – AJLOUN

Der nächste Ausflug führt uns nach Jerash. Die Stadt zählt heute zu den am besten erhaltenen Provinzstädten des Römischen Reiches im Nahen Osten. Neben den römischen Tempeln, Badehäusern und Theatern sind auch die zahlreichen römischen und byzantinischen Kirchen mit ihren Mosaikböden zu sehen. Am Nachmittag besichtigen wir die



Burg Ajloun, eines der herausragenden Beispiele islamischer Militärarchitektur. Von hier aus wurden die Verbindungen zwischen Damaskus und dem südlichen Jordanien bewacht sowie die Pilger- und Handelskarawanen gesichert. Rückkehr nach Amman. (ca. 160 km)

### 4. TAG: BERG NEBO – MADABA

Den ersten Halt machen wir beim Berg Nebo, jenem Berg, von dem aus Moses das gelobte Land sehen durfte. An klaren Tagen genießt man von hier aus einen herrlichen Rundblick, der bis zum Ölberg nach Jerusalem reicht. Wenige Kilometer entfernt befindet sich Madaba, die „Stadt der Mosaik“, wo wir Mosaik aus frühchristlicher Zeit bewundern werden. Zu Mittag sind wir beim Al Numeira Environmental Café zu Gast; hier erfahren wir mehr über die örtliche Umweltorganisation, die sich für den Schutz des sensiblen Ökosystems am Südufer des Toten Meeres engagiert. Abends erreichen wir Petra. (ca. 260 km)

### 5. TAG: PETRA

Heute erwartet uns die legendäre Stadt Petra. Der Hauptzugang führt durch die 1,2 Kilometer lange und an manchen Stellen sehr enge, gewundene Schlucht Siq (= Schacht). Hohe Felswände ragen auf beiden Seiten bis zu 100 Meter in die Höhe. Der Boden besteht



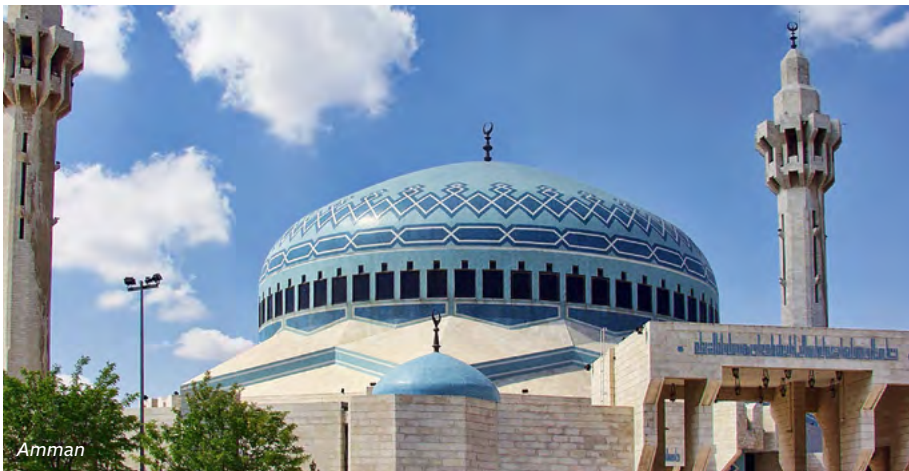

Amman

an manchen Stellen noch aus dem originalen Straßenbelag der Nabatäer. Durch diese beeindruckende Schlucht gelangen wir zum „Schatzhaus“, zur Prozessionsstraße und zum Amphitheater. Teilweise sind die Bauwerke mit kunstvoll aus dem Fels gemeißelten Fassaden, Säulen und Gesimsen verziert. Aufgrund ihrer historischen Baudenkmäler gehört Petra zum UNESCO-Weltkulturerbe und wurde 2007 zu einem der neuen Sieben Weltwunder gewählt. Der geführte Rundgang endet gegen Mittag; der Rest des Tages steht zur freien Verfügung, um auf eigene Faust die übrigen archäologischen Stätten zu erkunden.

#### 6. TAG: LITTLE PETRA – WADI RUM

Obwohl el-Barid (auch Little Petra genannt) deutlich kleiner ist als Petra und über weniger prächtige Fassaden verfügt, war die ursprüngliche Bedeutung groß: Es war der größte Karawanenrastplatz der Region. Am Nachmittag steht ein weiterer Höhepunkt der Reise auf dem Programm: das Wadi Rum (UNESCO-Weltnaturerbe). Das Wadi ist die größte und eindrucksvollste Wüstenlandschaft in Jordanien. Abends erwartet uns ein typisches Essen bei den Beduinen unter dem Sternenhimmel. (ca. 120 km)



Jerash

#### 7. TAG: AQABA

Nachdem wir uns von der Wüste verabschiedet haben, geht es in den Süden. Der jordanische Zugang zum Roten Meer misst nur 27 Kilometer; die größte und wichtigste Stadt an diesem Küstenstreifen ist Aqaba. Hier wollen wir entspannen und den wunderschönen Sonnenuntergang genießen. (ca. 70 km)

#### 8. TAG: AL-MAGHTAS – TOTES MEER

Nach dem Frühstück fahren wir durch die Wüstenlandschaft zurück, bevor es hinab in den Jordangraben geht. Beim al-Maghtas, „Bethanien jenseits des Jordans“, sehen wir ein weiteres UNESCO-Weltkulturerbe. Der Überlieferung nach gilt der Ort als Taufstätte Jesu. Danach geht es zum tiefsten Punkt der Erde: dem Toten Meer. Zu den besonderen Erlebnissen, die man in diesem faszinierenden Land haben kann, gehört auch das Baden ohne Schwimmen, denn der hohe Salzgehalt sorgt dafür, dass das Untergehen in diesem See unmöglich ist. Irgendwie magisch, findet ihr nicht? (ca. 320 km)

#### 9. TAG: ABREISE

Nach dem Frühstück erfolgen der Transfer zum Flughafen und der Rückflug nach Frankfurt.



Totes Meer

### SPD-FLUGREISE

9 Reisetage

### TERMINE & PREISE (€)

15.04.–23.04.2024

04.11.–12.11.2024

p. P. im DZ **1.910,-**  
EZ-Zuschlag **286,-**

Auf Wunsch zubuchbar (p. P. in €)

- A Rail & Fly**  
hin und rück 2. Kl. **82,-**
- B Innerdeutscher Anschlussflug**  
ab Hamburg, Bremen, Berlin, Hannover, Düsseldorf, Leipzig, München nach Frankfurt und zurück **ab 98,-**

### IM PREIS ENTHALTEN

- **Flug ab/bis Frankfurt**  
nach Amman mit Lufthansa
- **Transfer**  
Flughafen – Hotel – Flughafen
- **7 Übernachtungen mit Frühstück**  
in Hotels der Mittelklasse  
3 x in Amman, 2 x in Petra,  
1 x in Aqaba, 1 x am Toten Meer
- **1 Übernachtung im Wüstencamp**  
im Wadi Rum
- **8 Abendessen**
- **Rundreise im klimatisierten Reisebus** lt. Reisebeschreibung
- **Umfangreiches Ausflugs- und Besichtigungsprogramm**
- **Alle Eintrittsgelder**
- **Gruppenvisum**
- **Audiosystem**  
während der Führungen
- **Informationsmaterial**  
zur Reise
- **Örtliche deutschsprachige Reiseleitung**
- **SPD-Reiseleitung**

### WICHTIGE HINWEISE

- **Mindestteilnehmerzahl:** 15 Personen
- **Einreisebestimmungen:** Deutsche Staatsbürger benötigen einen bis sechs Monate über das Ausreisedatum hinaus gültigen Reisepass. Staatsangehörige anderer Länder und Besitzer doppelter Staatsangehörigkeit lassen sich bitte vor ihrer Buchung von uns individuell beraten.
- Insbesondere aufgrund der Wegstrecken bei Ausflügen und Besichtigungen ist diese Reise für Gäste mit eingeschränkter Mobilität nur bedingt bis gar nicht geeignet.
- Das **Wüstencamp** verfügt über komfortable 2er-Zelte und gemeinsame sanitäre Anlagen.
- Treffen mit örtlichen Organisationen erfolgen vorbehaltlich Terminbestätigung.
- **Gut zu wissen:** Bitte beachtet unsere Hinweise auf S. 8.



SPD-RUNDREISE

# MAROKKO – MÄRCHENHAFTE WELT AUS 1001 NACHT

Die landschaftliche Vielfalt zwischen der sonnenverwöhnten Atlantikküste, den Hängen des Hohen Atlas und den Schluchten und Sanddünen am Rande der Sahara ist atemberaubend. Jahrhundertealte Lehmurgen an der Straße der Kasbahs, das üppige Grün der Oasengärten und die rötlich schimmernden Berge im Hintergrund – Bilder, die zu einzigartiger Schönheit verschmelzen. Wir nehmen uns Zeit, dieses faszinierende Land mit allen seinen bunten Facetten zu erleben.



## 1. TAG: ANREISE – FLUG NACH AGADIR

Flug nach Agadir und Transfer zum Hotel.

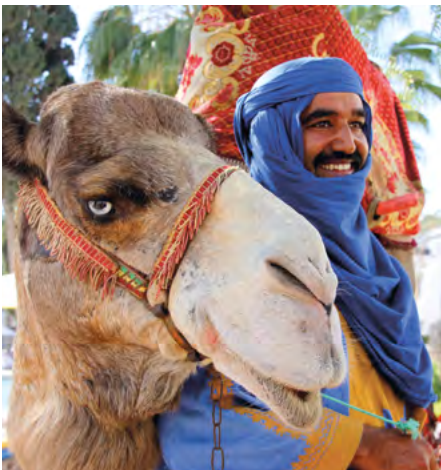

### REISE-HIGHLIGHTS

- Besichtigung der imposanten **4 Königsstädte**
- **Alle Höhepunkte Marokkos** auf einer Reise
- Mit Erholung im schönen **4-Sterne-Hotel Agadir Beach Club**

## 2. TAG: AGADIR – ESSAOUIRA – SAFI – CASABLANCA

Die Gründung von Essaouira und Safi geht vermutlich auf die Portugiesen zurück. Beide Orte haben eine schöne Altstadt; die von Essaouira gehört seit 2001 zum UNESCO-Weltkulturerbe. (ca. 545 km)

## 3. TAG: CASABLANCA – RABAT

Nicht nur die Filmfreunde wollen Casablanca kennenlernen, die wichtigste Hafenstadt und das wirtschaftliche Zentrum des Landes. Das Wahrzeichen der Stadt ist die Hassan-II.-Moschee. Die Innenbesichtigung der Moschee ist freiwillig und individuell möglich (Eintritt ca. € 13,-). Entlang der Atlantikküste erreichen wir Rabat, Hauptstadt und Königssitz des Landes. Wir sehen das Wahrzeichen der Stadt, den monumentalen Hassan-Turm aus dem 12. Jh., den Königspalast (von außen), die Kasbah sowie die Königs-Mausoleen. (ca. 90 km)

## 4. TAG: VOLUBILIS – MEKNÈS – FÈS

An den quellenreichen Hängen des Rifgebirges sind Dörfer und Städte von beachtlicher Bedeutung entstanden, darunter auch die Königsstädte Fès und Meknès an seinen südlichen Ausläufern. Besichtigung der einstigen

römischen Stadt Volubilis. Anschließend Besuch der prachtvollen Königsstadt Meknès mit ihren alten Getreidespeichern und der Stadtmauer mit dem prächtigen Tor El Mansour. (ca. 275 km)

## 5. TAG: FÈS

789 von Idris I. gegründet, gilt Fès als die älteste der vier marokkanischen Königsstädte. Hier ist das geistige Zentrum des Landes. Wir tauchen ein in die Vielfalt von Gassen, Souks und Moscheen in der Medina, die vollständig unter dem Schutz der UNESCO steht.

## 6. TAG: FÈS – IFRANE – AZROU – ERFOUD

Über die Gebirgsstrecke durch den Hohen Atlas gelangen wir in den Süden des Landes und sehen die Ziz-Schlucht. Der Kurort Ifrane empfängt uns wie eine Oase der Frische mit Seen und Brunnen. Azrou, „der Felsen“, ragt zwischen den Häusern des gleichnamigen Ortes empor. (ca. 420 km)

## 7. TAG: ERFOUD – MERZOUGA – TINGHIR – TODRA-SCHLUCHT

Wir werden mit 4 x 4 Allrad-Geländewagen abgeholt und zu den Dünen von Erg Chebbi/Merzouga gefahren. In Tinghir angekommen, haben wir den richtigen Ausgangsort

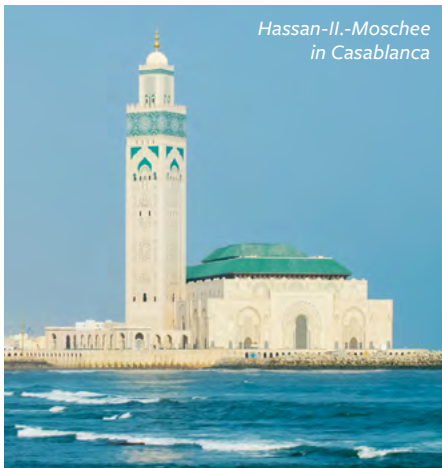

Hassan-II.-Moschee  
in Casablanca

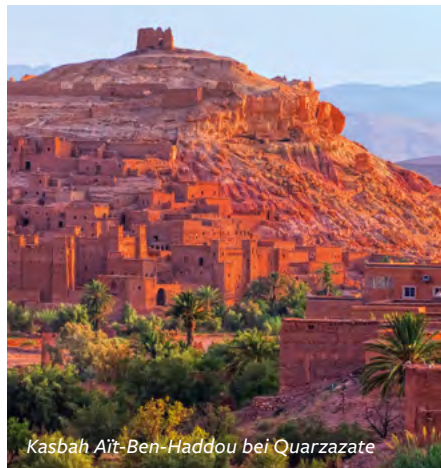

Kasbah Aït-Ben-Haddou bei Quarzazate

erreicht, um mit der Todra-Schlucht eine der weltweit spektakulärsten Schluchten zu erleben. (ca. 250 km)

### 8. TAG: BOULMANE – DADES-SCHLUCHT – OUARZAZATE

In Boulmane bietet die wunderschöne Landschaft der Dades-Schlucht eine hervorragende Kulisse für unsere Erinnerungsfotos. Fahrt durch das wildromantische Dades-Tal und die berühmte Straße der Kasbahs. In Ouarzazate besuchen wir den auffallend schönen Kasbahkomplex Taourirt. (ca. 175 km)

### 9. TAG: AÏT-BEN-HADDOU – TIZI N'TICHKA-PASS – MARRAKESCH

Das malerische Aït-Ben-Haddou war einst eine bedeutende Station auf der ehemaligen Karawanenroute zwischen der Sahara und Marrakesch. Dieses UNESCO-Weltkulturerbe war Drehort für viele bekannte Filme, darunter „Lawrence von Arabien“, „Die Mumie“ und „Gladiator“. Die atemberaubende Gebirgsstrecke in Richtung Marrakesch führt über den 2.200 m hohen Tizi n'Tichka-Pass. (ca. 215 km)

### 10. TAG: MARRAKESCH

Marrakesch, die „Rote Stadt des Südens“. Ausführliche Stadtbesichtigung mit Menara-Gärten, den Saaditen-Gräbern, der

Koutoubia-Moschee, dem Bahia-Palast und der imposanten Stadtmauer. Bummel durch die Handwerker-gassen der Souks und Besuch des legendären Platzes Djemaa el-Fna. Den Abend verbringen wir typisch marokkanisch mit traditionellen Speisen, Musik und Bauchtanz.

### 11. TAG: OURIKA

Heute kommen Naturliebhaber auf ihre Kosten. Etwa 40 km südlich von Marrakesch erreichen wir das ca. 1.400 m hochgelegene Ourika-Tal am Fuße des Atlas-Gebirges. Nachmittags Besuch des ANIMA Garden mit der opulenten botanischen Inszenierung des Universalkünstlers André Heller.

### 12. TAG: MARRAKESCH – AGADIR

Fahrt nach Agadir ins Strandhotel. Wir dürfen uns auf ein paar entspannte und erholsame Tage an der Atlantikküste freuen. (ca. 260 km)

### 13. UND 14. TAG: HOTEL AGADIR BEACH CLUB, TAGE ZUR FREIEN VERFÜGUNG

Diese Tage stehen der individuellen Gestaltung zur Verfügung. Möglichkeiten gibt es im und außerhalb des Hotels genügend.

### 15. TAG: RÜCKREISE NACH DEUTSCHLAND

Transfer zum Flughafen und Rückflug.

## SPD-FLUGREISE

15 Reisetage

## TERMINE & PREISE (€)

13.04.–27.04.2024

p. P. im DZ **1.985,-**  
EZ-Zuschlag **420,-**

### Herbst 2024

(Termin liegt ab Februar 2024 vor)

**Auf Wunsch zubuchbar** (p.P. in €)

**A Rail & Fly**  
hin und rück 2. Kl. **82,-**

## IM PREIS ENTHALTEN

- **Flug ab/bis Frankfurt** oder **Hamburg** nach Agadir mit Condor
- **Transfer**  
Flughafen – Hotel – Flughafen
- **14 Übernachtungen mit Frühstück**  
in guten Mittelklassehotels:  
1 x im Hotel Odyssee in Agadir,  
1 x im Hotel Kenzi Basma in Casablanca, 1 x im Hotel Helnan Chellah in Rabat, 2 x im Hotel Royal Mirage in Fès, 1 x im Hotel Belere in Erfoud, 1 x im Hotel Saghro in Tinghir, 1 x im Hotel Riad Tamdakht in Aït-Ben-Haddou, 3 x im Hotel El Andalous in Marrakesch, 3 x im Hotel Beach Club in Agadir
- **13 Abendessen** im Hotel
- **1 marokkanisches Abendessen** mit Musik und Bauchtanz
- **Rundreise im klimatisierten Reisebus** lt. Reisebeschreibung
- **Umfangreiches Ausflugs- und Besichtigungsprogramm**
- **Alle Eintrittsgelder**
- **Informationsmaterial** zur Reise
- **Örtliche deutschsprachige Reiseleitung**
- **SPD-Reiseleitung**

### WICHTIGE HINWEISE

- **Mindestteilnehmerzahl:** 20 Personen
- **Einreisebestimmungen:** Für diese Reise benötigen deutsche Staatsbürger einen Reisepass, der noch mindestens 6 Monate nach Reiseende gültig ist. Der Reisepass darf nicht beschädigt sein. Staatsangehörige anderer Länder und Besitzer doppelter Staatsangehörigkeit lassen sich bitte vor ihrer Buchung von uns individuell beraten.
- Insbesondere aufgrund der Wegstrecken bei Ausflügen und Besichtigungen ist diese Reise für Gäste mit eingeschränkter Mobilität nur bedingt bis gar nicht geeignet. Bitte lasst euch im Zweifelsfall vor eurer Buchung von uns individuell beraten.
- **Gesundheitsbestimmungen:** Es sind keinerlei Impfungen für die Einreise nach Marokko vorgeschrieben.
- **Gut zu wissen:** Bitte beachtet unsere Hinweise auf S. 8.



Unterwegs zum Erg Chebbi



Kloster Chor Virap

## SPD-RUNDREISE

# ARMENIEN & GEORGIEN

Auf dieser elftägigen Reise erleben wir eine Welt zwischen Anatolien und dem Kaukasus, der Verbindung zwischen Europa und Asien. Die Namen von Orten und Sehenswürdigkeiten – obwohl von überragender Schönheit und kultureller Bedeutung – sind bei uns weitgehend unbekannt. Wer aber nach wirklich authentischen Reiseerlebnissen sucht, ist hier am richtigen Ort.

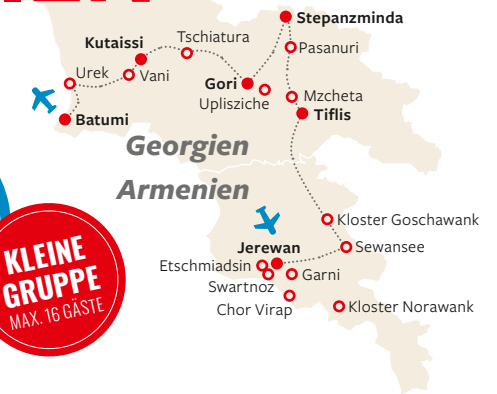

### REISE-HIGHLIGHTS

- UNESCO-Weltkulturerbe: **Kloster Geghard, Etschmiadsin und Mzcheta**
- Besuch der Höhlenstadt **Uplisziche**
- **Fahrt entlang der Georgischen Heerstraße**
- **Batumi** – die schönste Stadt am Schwarzen Meer

Kloster Geghard



#### 1. TAG: ANREISE

Nachtflug ab verschiedenen deutschen Flughäfen mit Austrian Airlines via Wien nach Jerewan.

#### 2. TAG: JEREWAN – GARNI – GEGHARD

Am frühen Morgen, voraussichtlich um 3:50 Uhr, landen wir in Jerewan. Unser Programm startet heute nach einem späten Frühstück mit einem Rundgang durch die armenische Hauptstadt. Am Nachmittag Weiterfahrt nach Garni, wo sich der einzig erhalten gebliebene heidnische Tempel Armeniens befindet. Danach geht es zum Kloster Geghard (UNESCO-Weltkulturerbe), das zu den bedeutendsten Zeugnissen der armenischen Kirche gehört. Übernachtung in Jerewan. (ca. 80 km)

#### 3. TAG: CHOR VIRAP – ARENI – NORAWANK

Am Morgen fahren wir durch das Ararattal zum Kloster Chor Virap. Das Kloster selbst liegt unmittelbar an der türkischen Grenze und bietet einen unvergesslichen Ausblick auf den heiligen Berg der Armenier, den Ararat. Am Nachmittag setzen wir unsere Fahrt Richtung Kloster Norawank fort, das als eines der schönsten armenischen Klöster gilt. Übernachtung in Jerewan. (ca. 250 km)

#### 4. TAG: ETSCHMIAD SIN – SWARTNOZ – ZIZERNAKABERD

Heute unternehmen wir zuerst einen Ausflug nach Etschmiadsin (UNESCO-Weltkulturerbe), dem Zentrum der armenisch-apostolischen Kirche und Sitz des Katholikos. Anschließend besuchen wir die faszinierende Ruinenstätte Swartnoz (UNESCO-Weltkulturerbe) mit ihren interessanten Ausgrabungsfunden. Mittagessen im Kulturzentrum „Das Kreuz der armenischen Einheit“. Den Nachmittag verbringen wir im Zizernakaberd. Hier erinnert die eindrucksvolle Gedenkstätte an die 1,5 Mio. Opfer des Völkermords von 1915. Übernachtung in Jerewan. (ca. 50 km)

#### 5. TAG: SEWANSEE – GOSCHAWANK – DILIDSCHAN

Zunächst fahren wir zum Sewansee, der größte alpine See der Erde und heute das größte Süßwasser-Reservoir in Transkaukasien. Malerisch auf einer Halbinsel gelegen befindet sich das Sewankloster. Weiterfahrt zum Kloster Goschawank, einer Perle der armenischen Baukunst. Nach der Besichtigung brechen wir auf in Richtung Georgien. An der georgischen Grenze gilt es, nach Erledigung der Grenzformalitäten, den Bus zu wechseln und die georgische Reiseleitung zu begrüßen. Abendessen und Übernachtung in Tiflis. (ca. 340 km)



Wehrkirche Ananuri

#### 6. TAG: TIFLIS

Bei einem Stadtrundgang erkunden wir Tiflis. Zunächst geht es über die gläserne Friedensbrücke zur Festung Nariqala. Danach spazieren wir zum Schwefelbäderviertel bis zum Liberty Square. Am Nachmittag besuchen wir das Parlament. Abendessen und Übernachtung in Tiflis.

#### 7. TAG: MZCHETA – ANANURI – STEPANZMINDA

Der nächste Ausflug führt uns in die alte Hauptstadt und das religiöse Zentrum Georgiens, nach Mzcheta. Die Stadt zählt zum UNESCO-Welterbe und beheimatet das Dschwari-Kloster sowie die Swetizchoweli-Kathedrale. Weiterfahrt über die alte georgische Heerstraße zur Wehrkirche Ananuri. Mittagessen in dem malerischen Ort Passanauri. Über den Kreuzpass erreichen wir Stepanzmina, bevor wir auf einen Geländewagen umsteigen und die Gergeti-Kirche besuchen. (ca. 170 km)

#### 8. TAG: GORI – UPLISZICHE

Heute fahren wir nach Gori, die Heimatstadt von Josef Stalin. Wir besuchen das 1951 als Heimatausstellung gegründete Museum, das sehr undifferenziert mit der Geschichte des Diktators umgeht. Im Anschluss haben wir Gelegenheit, das Erlebte kritisch zu reflektieren.



Batumi



Upliszche SPD-Gruppe September 2023

Die zweite Etappe des Tages ist die Höhlenstadt Uplisziche (UNESCO-Weltkulturerbe). Hier sind gute Kondition und feste Schuhe gefragt. Übernachtung in Gori. (ca. 220 km)

#### 9. TAG: TSCHIATURA – MOTSAMETA – KUTAISSI

Fahrt nach Westgeorgien, das antike Kolchisreich. Wir halten in Tschiatura, früheres Zentrum des Manganerzabbaus. Weiterfahrt zum schön oberhalb einer Canyonlandschaft gelegenen Kloster Motsameta. Am späten Mittag erkunden wir Kutaissi. Übernachtung in Kutaissi. (ca. 220 km)

#### 10. TAG: VANI – UREKI – BATUMI

Auf unserer Weiterfahrt zum Schwarzen Meer besuchen wir das Archäologische Museum in Vani, das u. a. dem Kolchis gewidmet ist. Am beliebten Strandort Ureki gönnen wir uns eine Picknickpause, bevor wir Batumi erreichen. Die moderne und grüne Hafenstadt lädt mit ihrem subtropischen Klima zum Entspannen ein. Beim Abschiedsdinner in einem traditionellen Lokal stoßen wir ein letztes Mal gemeinsam an. (ca. 170 km)

#### 11. TAG: ABREISE

Nach dem Transfer zum Flughafen erfolgt der Rückflug via Istanbul in die Heimatorte.



#### SPD-FLUGREISE

11 Reisetage



#### TERMINE & PREISE (€)

06.05. – 16.05.2024

23.09. – 03.10.2024



p. P. im DZ **2.390,-**  
EZ-Zuschlag **355,-**

#### IM PREIS ENTHALTEN

- **Flug ab/bis Frankfurt, Düsseldorf, Berlin oder München**  
Hinflug via Wien nach Jerewan, Rückflug von Batumi via Istanbul mit Austrian Airlines bzw. Turkish Airlines
- **Transfer**  
Flughafen – Hotel – Flughafen
- **10 Übernachtungen mit Frühstück in Hotels der gehobenen Mittelklasse**  
4 x in Jerewan, 2 x in Tiflis, 1 x in Stepanzmina, 1 x in Gori, 1 x in Kutaissi, 1 x in Batumi
- **6 Abendessen**
- **6 Mittagessen**
- **2 Picknick**
- **Rundreise im klimatisierten Reisebus** lt. Reisebeschreibung
- **Umfangreiches Ausflugs- und Besichtigungsprogramm**
- **Alle Eintrittsgelder**
- **Informationsmaterial** zur Reise
- **Örtliche deutschsprachende Reiseleitung**
- **SPD-Reiseleitung**



Tiflis

#### WICHTIGE HINWEISE

- **Teilnehmerzahl:** min. 10, max. 16 Personen
- **Einreisebestimmungen:** Deutsche Staatsbürger benötigen einen bis fünf Monate über das Ausreisedatum hinaus gültigen Reisepass. Staatsangehörige anderer Länder und Besitzer doppelter Staatsangehörigkeit lassen sich bitte vor ihrer Buchung von uns individuell beraten.
- Insbesondere aufgrund der Wegstrecken bei Ausflügen und Besichtigungen ist diese Reise für Gäste mit eingeschränkter Mobilität nur bedingt bis gar nicht geeignet.
- **Gut zu wissen:** Bitte beachtet unsere Hinweise auf S. 8.



Buchung & Beratung



[www.spd-reiseservice.de](http://www.spd-reiseservice.de)



[info@spd-reiseservice.de](mailto:info@spd-reiseservice.de)



030 / 25 59 46 00



## SPD-RUNDREISE

# USBKISTAN – AUF DER GROSSEN SEIDENSTRASSE

Die Seidenstraße spielte eine enorme kulturgeschichtliche Rolle, denn an ihr entstanden Zentren des Handwerks, der Wissenschaft und der Kunst. Philosophien und Religionen konnten sich an ihrem Weg entlang verbreiten. Unsere Reise führt uns nach Zentralasien, wo klangvolle Namen wie Samarkand, Chiwa und Buchara Zeugnis für einen der faszinierendsten Kulturräume unserer Erde ablegen und außergewöhnliche Reiseerlebnisse erwarten lassen.



### 1. TAG: ANREISE – FLUG NACH TASHKENT

Flug von Deutschland via Istanbul nach Taschkent. Empfang durch die Reiseleitung und Fahrt zum Hotel in Taschkent.



## REISE-HIGHLIGHTS

- UNESCO-Weltkulturerbe  
**Samarkand, Buchara, Chiwa**
- **Viele interessante Gespräche  
und Begegnungen**
- **Folklore-Abend**  
in einer Karawanserei

### 2. TAG: TASHKENT

Um uns richtig auf den Orient einzustimmen, beginnt die Stadtbesichtigung auf dem Basar Chorsu, wo wir einen ersten Eindruck dieser faszinierenden, orientalischen Welt erhalten. Die Barak-Chan-Medresse und der Platz der Unabhängigkeit sowie ein Treffen mit Vertretern der sozialdemokratischen Partei „Adolat“ stehen außerdem auf dem Programm (*Termin unter Vorbehalt*).

### 3. TAG: SAMARKAND

Transfer zum Bahnhof und Bahnfahrt mit dem Schnellzug nach Samarkand. Hier treffen wir auf eine Fülle von faszinierenden Bauten aus der Blütezeit der islamischen Baukunst Mittelasiens: der Registan, der „berühmteste Platz des Orients“, ein gewaltiger Bezirk mit der Medresse Ulugbek aus dem 15. Jh. und die Bibi-Chanum-Moschee, die einzige Moschee der Welt, die nach einer Frau benannt wurde. Ein köstliches Abendessen mit Folklore in einer alten Karawanserei rundet den Tag ab. (ca. 310 km)

### 4. TAG: SAMARKAND

Am Vormittag treffen wir Vertreter der Non-Profit-Organisation Miloserdie. An-

schließend besuchen wir das prächtige Mausoleum Gur-Emir des Mongolenherrschers Tamerlan und gehen dann zum Grab Daniels, Prophet dreier Religionen: Judentum, Christentum und Islam. Bevor wir den freien Nachmittag genießen, führt uns ein Abstecher zum sagenhaften Observatorium.

### 5. TAG: SHAHRISABZ – BUCHARA

Über den Gebirgspass Tachta Karatscha erreichen wir Shahrissabz. Gegründet wurde die „grüne Stadt“ bereits im 3. Jh. v. Chr. und bekannt wurde sie als Geburtsstadt des legendären Eroberers Tamerlan. Zu den Sehenswürdigkeiten gehören das Ak-Saray-Komplex und das Mausoleum von Gumbaz Saineddin. Am Nachmittag Weiterfahrt mit dem Zug nach Buchara. (ca. 360 km)

### 6. TAG: BUCHARA

In Buchara (Buxoro) scheint es, als ob die Zeit stehen geblieben wäre. Als eine der sieben heiligen Stätten des Islams präsentiert sie sich besonders beeindruckend. Am Vormittag besuchen wir den Lyabi-Haus-Komplex, einen der wichtigsten Handelsplätze entlang der alten Seidenstraße. Weiter geht



Chiwa



es zum Kalan-Minarett: Schon im 12. Jh. wies es den Pilgern den Weg zur Heiligen Stadt. Berühmt sind auch die Kalan-Moschee und die Medresse Mir-e-Arab. Zwischendurch gönnen wir uns eine Ruhepause in einem stilvollen Teehaus.

#### 7. TAG: BUCHARA

In der Umgebung von Buchara besichtigen wir noch das Schloss Sitora Mokhi Khosa; der Name bedeutet „Ort, an dem sich Mond und Sterne begegnen“. Dann fahren wir zur Grabstätte des Sufi- Lehrers Nakschbandi und sprechen mit dem örtlichen Imam. Danach lassen wir uns von den türkisblauen Minaretten der Moschee Chor-Minor beeindrucken. Damit wir die Nationalspeise von Usbekistan auch erfolgreich zu Hause nachkochen können, erfahren wir bei einem kleinen Kochkurs in einem landestypischen Restaurant die Zubereitung der traditionellen Plov.

#### 8. TAG: KIZILKUM-WÜSTE – CHIWA

Entlang des Flusses Amu-Darja und der Kizilkum-Wüste erleben wir heute eine Landschaft besonderer Art. Während der langen Fahrt nach Chiwa wird unser Guide über Usbekistan, seine Völkervielfalt, die Sitten und Brauchtümer, aber auch über Industrie und Zukunftsaussichten erzählen. Nach Ankunft besteht die Möglichkeit für einen ersten Erkundungsgang auf eigene Faust in der Altstadt von Chiwa. (ca. 430 km)



Kizilkum-Wüste

#### 9. TAG: CHIWA

Heute nehmen wir uns ausreichend Zeit, um Chiwa zu entdecken. Die Altstadt Itschan Kala mit ihren rund 50 Baudenkmälern wurde von der UNESCO zum Weltkulturerbe erklärt und bildet gleichsam ein Museum unter freiem Himmel. Das Programm umfasst u. a. das Mausoleum von Pahlavan Makhmud, den Tosh-Khowli-Palast und den Komplex von Alla-Kuli Khan. Es wäre nicht möglich, alle Schätze dieser unglaublichen Stadt zu erwähnen, die Wahl überlassen wir unserem Guide. Am Abend beim Abschiedessen in einem typischen Restaurant lassen wir die vielen Eindrücke dieser Reise nochmals Revue passieren.

#### 10. TAG: RÜCKREISE

In den frühen Morgenstunden erfolgt der Transfer zum Flughafen Urganch und wir fliegen via Istanbul in die Heimatorte zurück.

### SPD-FLUGREISE

10 Reisetage

### TERMINE & PREISE (€)

13.03.–22.03.2024

p. P. im DZ **2.190,-**  
EZ-Zuschlag **180,-**

### Herbst 2024

(Termin liegt ab Februar 2024 vor)

### IM PREIS ENTHALTEN

- **Flug ab/bis Frankfurt, Düsseldorf, Hamburg, Berlin oder München,** Hinflug via Istanbul nach Taschkent, Rückflug von Urganch via Istanbul mit Turkish Airlines
- **Transfer** Flughafen – Hotel – Flughafen
- **9 Übernachtungen mit Frühstück** in Hotels der gehobenen Mittelklasse  
2 x in Taschkent  
2 x in Samarkand  
3 x in Buchara  
2 x in Chiwa
- **8 Abendessen**
- **Rundreise im klimatisierten Reisebus** lt. Reisebeschreibung
- **Bahnfahrt Taschkent/Samarkand**
- **Bahnfahrt Samarkand/Buchara**
- **Umfangreiches Ausflugs- und Besichtigungsprogramm**
- **Alle Eintrittsgelder**
- **Informationsmaterial** zur Reise
- **Touristische Ortstaxe** im Wert von ca. € 50,-
- **Örtliche deutschsprachige Reiseleitung**
- **SPD-Reiseleitung**



Buchara

#### WICHTIGE HINWEISE

- **Teilnehmerzahl:** min. 12, max. 20 Personen
- **Einreisebestimmungen:** Deutsche Staatsbürger benötigen einen bis sechs Monate über das Ausreisedatum hinaus gültigen Reisepass. Staatsangehörige anderer Länder und Besitzer doppelter Staatsangehörigkeit lassen sich bitte vor ihrer Buchung von uns individuell beraten.
- Insbesondere aufgrund der Wegstrecken bei Ausflügen und Besichtigungen ist diese Reise für Gäste mit eingeschränkter Mobilität nicht geeignet.
- **Gut zu wissen:** Bitte beachtet unsere Hinweise auf S. 8.



SPD-RUNDREISE

# NEPAL – KULTUR UND NATUR ZU FÜSSEN DES HIMALAYA



Kulturerbe, Nationalparks und Himalayariesen in kleiner Gruppe hautnah erleben: Unter diesem Motto erkunden wir das Kathmandutal mit der Hauptstadt Kathmandu, die alte Königsstadt Bhaktapur und Pokhara mit seiner atemberaubenden landschaftlichen Schönheit. Hunderte Tempel und Schreine werden uns beeindrucken, ebenso das tief religiöse Leben der Hindus. Ein Kontrastprogramm bildet die Beobachtung von Wildtieren im Chitwan-Nationalpark.

## 1. TAG: NACHTFLUG NACH KATHMANDU

Nachtflug von Frankfurt via Doha nach Kathmandu.

### REISE-HIGHLIGHTS

- UNESCO-Weltkulturerbe **Kathmandutal**
- Naturerlebnisse in **Pokhara**
- Dschungelsafari im **Chitwan-Nationalpark**
- Besuch eines **ethnischen Dorfes der Newar**
- Besuch der **Shiva-Bavba-School**



Durbar Square, Kathmandu

## 2. TAG: ANKUNFT IN KATHMANDU

Nach unserer Landung am Morgen und Erledigung der Einreiseformalitäten Empfang durch die örtliche Reiseleitung und Transfer zum Hotel. Um uns nach dem langen Nachtflug erholen zu können, bleibt der heutige Tag zur freien Verfügung. Es besteht die Möglichkeit für einen ersten Erkundungsgang auf eigene Faust in der Altstadt. Abends treffen wir uns zu einem gemeinsamen Abendessen im Hotel.

## 3. TAG: KATHMANDU

Unsere Tour beginnt am berühmten Durbar Square, umgeben von vielen geschichtsträchtigen Tempeln und Palästen wie dem Königspalast und dem Kumari-Palast. Am Nachmittag besuchen wir Swayambhunath, den besten Ort, um die religiöse Eintracht in Nepal zu erleben. Der Stupa (buddhistisches Bauwerk) ist einer der ältesten der Welt, und seine Verehrer sind genauso zahlreich wie unterschiedlich: Newar-Nonnen, tibetische Mönche, Brahmanen-Priester, Buddhisten und Hindus.

## 4. TAG: PATAN

In Patan erkunden wir den eindrucksvollen Durbar Square, den Goldenen Tempel und den Tempel der tausend Buddhas. Einen

weiteren Höhepunkt stellt die bekannte fünfstöckige Pagode dar. Nachmittags lernen wir bei einem kleinen Kochkurs viel über die Zubereitung von einheimischen Speisen.

## 5. TAG: NAMOBUDDHA – PHULBARI – DHULIKEL

Etwa 40 Kilometer von Kathmandu entfernt, umgeben von sanften Hügeln, vielen Terrassenfeldern und mit einem fantastischen Blick auf die Himalaya-Bergkette, besuchen wir das Kloster Namobuddha, eine heilige buddhistische Pilgerstätte. Phulbari, ein traditionelles ländliches Dorf, und Dhulikel, ein Dorf der Ethnie der Newar, stehen noch auf dem Programm.

## 6. TAG: BHAKTAPUR

Nirgendwo sonst in Nepal lässt sich das Mittelalter so hautnah erleben wie in der ehemaligen Königsstadt Bhaktapur. Zu den Sehenswürdigkeiten gehören u.a. der Durbar Square, der Königspalast und der Nyatapola-Tempel.

## 7. TAG: TRANSFER ZUM CHITWAN-NATIONALPARK

Während der langen Fahrt zum Chitwan-Nationalpark wird unser Guide über das Land, seine Völkervielfalt, die Sitten und Brauch-





tümer, aber auch über Zukunftsaussichten erzählen. Nach Ankunft bleibt uns etwas Zeit zum Ausruhen. (ca. 220 km)

#### 8. TAG: CHITWAN-NATIONALPARK

Heute heißt es „Augen offen halten!“ Mit etwas Glück können wir Nashörner, Affen, Antilopen und vielleicht sogar einen der seltenen Tiger beobachten. Wir haben Gelegenheit zu vielfältigen Dschungelaktivitäten wie z. B. Spaziergänge, Vogelbeobachtung und Kanufahrten.

#### 9. TAG: BANDIPUR

Das Bergstädtchen Bandipur und seine typische Newari-Architektur stehen heute auf dem Programm. Die Lage des Ortes ist ebenso schön wie seine Häuser: Er liegt zwischen zwei Hügeln auf einem schmalen Sattel, dessen Nordseite 700 m steil abfällt. (ca. 100 km)

#### 10. TAG: TRANSFER NACH POKHARA

Herrliche Landschaften und verschlafene Dörfer begleiten uns auf der heutigen Fahrt nach Pokhara. Bei guter Sicht empfängt uns eine atemberaubende Natur. Der Machapucharé, der wohl heiligste Berg der Nepalesen, ist das Wahrzeichen der Stadt. (ca. 80 km)

#### 11. TAG: SARANGKOT – POKHARA

In den frühen Morgenstunden machen wir einen Ausflug zum Aussichtspunkt Sarangkot, wo wir beim Sonnenaufgang einen unvergesslichen Ausblick auf das Annapurna-

Massiv genießen werden. Den Rest des Tages widmen wir Pokhara und dem Phewa-See.

#### 12. TAG: TRANSFER NACH KATHMANDU

Die Rückfahrt nach Kathmandu dauert mehrere Stunden; immer wieder erleben wir die faszinierende Natur und beobachten das ländliche Leben der Nepalesen. (ca. 200 km)

#### 13. TAG: BOUDHANATH – PASHUPATINATH

Boudhanath ist ein wichtiger buddhistischer Pilgerort. Sein Stupa gehört zum UNESCO-Weltkulturerbe und ist eine der bekanntesten Sehenswürdigkeiten des Landes. In der Nähe des Stupas hat sich auch die tibetische Gemeinde in Nepal niedergelassen. Weit über 50 Gompas (tibetische Klöster) sind dort bereits entstanden. Pashupatinath ist eine der wichtigsten Tempelstätten des Hinduismus. Für viele Shivaiten gehört der Tempel zu den wichtigsten Verehrungsstätten des Landes.

#### 14. TAG: KATHMANDU

Am Vormittag besuchen wir die Shiva-Baba-School. Der Nachmittag steht zur freien Verfügung. Beim Folkloreabend in einem typischen Restaurant lassen wir die vielen Eindrücke dieser unvergesslichen Reise nochmals Revue passieren.

#### 15. TAG: ABREISE

Nach dem Frühstück erfolgt der Transfer zum Flughafen und wir fliegen zurück nach Deutschland.



Phewa-See, Pokhara

### SPD-FLUGREISE

15 Reisetage

### TERMINE & PREISE (€)

07.02.–21.02.2024

p. P. im DZ **2.790,-**  
EZ-Zuschlag **515,-**

### Herbst 2024

(Termin liegt ab Februar 2024 vor)

**Auf Wunsch zubuchbar** (p.P. in €)

**A Rail & Fly**  
hin und rück 2. Kl. **82,-**

### IM PREIS ENTHALTEN

- **Flug ab/bis Frankfurt via Doha nach Kathmandu** mit Qatar Airways
- **Transfer**  
Flughafen – Hotel – Flughafen
- **13 Übernachtungen mit Frühstück** in Hotels der gehobenen Mittelklasse  
7 x in Kathmandu  
1 x in Namobudda  
2 x im Chitwan NP  
1 x in Bandipur  
2 x in Pokhara
- **13 Abendessen**
- **Rundreise im klimatisierten Reisebus** lt. Reisebeschreibung
- **Umfangreiches Ausflugs- und Besichtigungsprogramm**
- **Bootsfahrt**  
auf dem Phewa-See
- **Dschungelsafari**  
im Chitwan-Nationalpark
- **Alle Eintrittsgelder**
- **Informationsmaterial**  
zur Reise
- **Touristische Ortstaxe**
- **Örtliche deutschsprachige Reiseleitung**
- **SPD-Reiseleitung**

### WICHTIGE HINWEISE

- **Teilnehmerzahl:** min. 10, max. 16 Personen
- **Einreisebestimmungen:** Deutsche Staatsbürger benötigen einen bis sechs Monate über das Ausreisedatum hinaus gültigen Reisepass. Staatsangehörige anderer Länder und Besitzer doppelter Staatsangehörigkeit lassen sich bitte vor ihrer Buchung von uns individuell beraten.
- Insbesondere aufgrund der Wegstrecken bei Ausflügen und Besichtigungen ist diese Reise für Gäste mit eingeschränkter Mobilität nicht geeignet.
- **Gesundheitsbestimmungen:** Es sind keinerlei Impfungen für die Einreise vorgeschrieben. Die Stiko empfiehlt Impfung gegen Tetanus, Diphtherie, Poliomyelitis, Hepatitis A und Tollwut.
- **Gut zu wissen:** Bitte beachtet unsere Hinweise auf S. 8.



SPD-RUNDREISE

# VIETNAM – URSPRÜNGLICHES SÜDOSTASIEN

Nirgendwo im ehemals kolonialen Französisch-Indochina finden sich Herzlichkeit und Lebensfreude, gepaart mit quirliger Geschäftigkeit, ausgeprägter als in den großen Metropolen Hanoi und Ho-Chi-Minh-Stadt, ehemals Saigon. Wir erleben in tropischer Natur eine Gesellschaft im wirtschaftlichen Aufschwung, die auf uns ebenso neugierig ist wie wir auf sie.



## 1. TAG: ANREISE

Die Reise startet mit einem Nachtflug ab Frankfurt nach Hanoi. Der Abflug ist für den Nachmittag geplant.



## REISE-HIGHLIGHTS

- Von Hanoi nach Ho-Chi-Minh-Stadt
- Naturerlebnis Halong-Bucht und Mekong-Delta
- Fahrt über den Wolkenpass
- Cu Chi Besuch der Partisanentunnel

## 2. TAG: ANKUNFT UND HANOI

Ankunft in Hanoi, der Hauptstadt Vietnams, die sich trotz aller Modernität den Charme und die Geheimnisse vergangener Jahrhunderte bewahrt hat. Bei einem ersten Spaziergang durch die pulsierende Metropole lassen wir uns beeindruckt von dem Ho-Chi-Minh-Mausoleum, dem bedeutendsten Literaturtempel Vietnams sowie der sagenumwobenen Einsäulenpagode Chua Mot Cot und dem Ngoc-Son-Tempel. Unser Weg führt uns durch die zauberhafte Altstadt mit ihren Kolonialgebäuden und rund um den Hoan-Kiem-See.

## 3. TAG: HANOI – HALONG-BUCHT

Am Vormittag vertiefen wir unseren Eindruck von der Hauptstadt und der vietnamesischen Kultur bei einem Besuch des Ethnologischen Museums. Im Anschluss fahren wir entlang der Reisfelder am Delta des Roten Flusses nach Halong.

## 4. TAG: HALONG-BUCHT – HANOI – DA NANG – HOI AN

Nach dem Frühstück führt uns unsere Reise in die Halong-Bucht – UNESCO-Weltnaturerbe und landschaftliches Juwel. Wir unternehmen eine unvergessliche Dschunkenfahrt

vorbei an den spektakulären Felsformationen. Nach der ca. fünfstündigen Bootsfahrt erfolgen die Rückfahrt nach Hanoi, der Flug nach Da Nang und die Weiterfahrt mit dem Bus zur malerischen Hafenstadt Hoi An, die für die Herstellung der traditionellen Lampen berühmt ist.

## 5. TAG: HOI AN – LANDEBEN

Vormittags geht es ins kleine Dorf Tra Que, das für seinen Gemüseanbau berühmt ist. Bereits am Geruch erkennt man die Kräuter, Gewürze und Gemüsegärten. Die lokalen Bauern geben eine kleine Einführung in die vietnamesische Küche. Einige kleine Köstlichkeiten dürfen wir auch gleich genießen. Bei der Stadtbesichtigung am Nachmittag in Hoi An, dessen Altstadt zum UNESCO-Weltkulturerbe gehört, sehen wir u. a. die über 200 Jahre alten chinesischen Häuser, die japanische Brücke und das Tan-Ky-Haus aus dem 18. Jahrhundert. Der Genuss des Sonnenuntergangs während einer Bootsfahrt auf dem Fluss Thu Bon rundet das Tageserlebnis perfekt ab.



**6. TAG: HOI AN – KAISERSTADT HUE**

Heute geht es weiter über den berühmten Wolkenpass, der die Grenze zwischen Vietnam und dem alten Königreich Champa markierte und den subtropischen Norden vom tropischen Süden Vietnams trennt. Die alte Kaiserstadt Hue besichtigen wir ganz bequem von der Fahrradrickscha aus.

**7. TAG: KAISERSTADT HUE**

Der Vormittag führt uns in das historische Dorf Thuy Bieu. Das Ökodorf bezaubert durch seine landwirtschaftliche und handwerkliche Tradition. Am Nachmittag besuchen wir ein typisches Gartenhaus in Hue, sehen die Grabanlage von Minh Mang und schlendern über den Dong-Ma-Markt.

**8. TAG: HUE – HO-CHI-MINH-STADT (SAIGON)**

Morgens erfolgt der Weiterflug nach Ho-Chi-Minh-Stadt, das ehemalige Saigon und heutige Boomtown Vietnams. Wir besuchen dort Cu Chi, das legendäre Tunnelsystem der vietnamesischen Partisanen während des Vietnamkrieges.

**9. TAG: MEKONGDELTA**

Bei einer Bootsfahrt auf dem Mekong geht es ins berühmt-berüchtigte Mekongdelta. Die Fahrt beginnt auf den ruhigen Seitenarmen des Mekong, mit Stopps an traditio-



nellen Betrieben, die Kokosnuss-Produkte herstellen. Zum Mittagessen sind wir heute zu Gast bei einer einheimischen Familie.

**10. TAG: HO-CHI-MINH-STADT (SAIGON) – ABREISE**

Vor dem Abflug am Abend zurück nach Frankfurt genießen wir den Tag in Ho-Chi-Minh-Stadt bei einer Stadtrundfahrt. Einen guten Eindruck von der Stadt bekommen wir mit dem Besuch des Alten Opernhauses und der Besichtigung der Zeugnisse der Kolonialzeit Frankreichs, wie die Kathedrale Notre Dame und das alte Postgebäude. Ein ganz anderes Flair erwartet uns im chinesischen Viertel Cholon mit seinen Pagoden und Tempeln.

**11. TAG: ANKUNFT IN DEUTSCHLAND – INDIVIDUELLE HEIMREISE**

Ankunft in Frankfurt am frühen Morgen.



Halong-Bucht

**SPD-FLUGREISE**

11 Reisetage

**TERMINE & PREISE (€)**

	<b>25.03.–04.04.2024</b>	
	p. P. im DZ	<b>2.495,-</b>
	EZ-Zuschlag	<b>300,-</b>
<hr/>		
	<b>11.11.–21.11.2024</b>	
	p. P. im DZ	<b>2.195,-</b>
	EZ-Zuschlag	<b>300,-</b>

**Auf Wunsch zubuchbar** (p.P. in €)

**Rail & Fly** hin und rück 2. Kl. **0,-**  
Bitte bei Buchung angeben.

**IM PREIS ENTHALTEN**

- **Flug ab/bis Frankfurt nach Hanoi** und zurück von Ho-Chi-Minh-Stadt mit Vietnam Airlines
- **Inlandsflüge:** Hanoi – Da Nang und Hue – Ho-Chi-Minh-Stadt
- **Rail & Fly Bahnfahrkarten** in der 2. Klasse, wenn gewünscht, bitte bei Buchung angeben.
- **8 Übernachtungen mit Frühstück** im Doppelzimmer in Hotels der guten Mittelklasse: 1 x im 3-Sterne-Hotel Lenid 54 Tho Nhuom in Hanoi, 1 x im 4-Sterne-Halong Plaza Hotel in Halong, 2 x im 4-Sterne-Hotel Pearl River in Hoi An, 2 x im 4-Sterne-Boutique Hotel Than Lich Royal in Hue, 2 x im 3-Sterne-Acnos Grand Hotel in Ho-Chi-Minh-Stadt
- **3 Mittagessen**
- **Rundreise im klimatisierten Reisebus** mit kalten Tüchern und Trinkwasser
- **Alle Eintrittsgelder**
- **Audiosystem** während der Führungen
- **Informationsmaterial und Reiseführer**
- **Örtliche deutschsprachige Reiseleitung**
- **SPD-Reiseleitung**

**WICHTIGE HINWEISE**

- **Mindestteilnehmerzahl:** 20 Personen
- **Einreisebestimmungen:** Deutsche Staatsbürger benötigen für die Einreise nach Vietnam einen noch mindestens 6 Monate über das Reiseende hinaus gültigen Reisepass. Die Einreise für einen Aufenthalt bis maximal 15 Tage ist visumfrei möglich. Wir empfehlen, einen Ausdruck des Rückflugtickets mitzuführen, um ihn bei Einreise vorlegen zu können.
- **Gut zu wissen:** Bitte beachtet unsere Hinweise auf S. 8.



Peking, Kaiserpalast

## STÄDTEREISE

# METROPOLEN ASIENS – PEKING, TOKIO & SHANGHAI

Die Idee ist einfach: In nur 10 Reisetagen wollen wir mit Peking, Tokio und Shanghai gleich drei Weltmetropolen kennenlernen, und das zu einem sehr attraktiven Reisepreis! Natürlich kann man in dieser kurzen Zeit nicht alles besuchen, was diese drei Megacities zu bieten haben, aber die herausragenden Sehenswürdigkeiten bekommt, wer will, auf alle Fälle zu sehen!

### 1. TAG: ANREISE

Abends Abflug von Frankfurt nach Peking.

### 2. TAG: PEKING

Ankunft in Peking am Mittag und Begrüßung durch unsere Reiseleitung. Anschließend Transfer zum Hotel und Rest des Tages zur freien Verfügung. Fakultatives Ausflugsprogramm mit Abendessen: Am Nachmittag



Peking,  
Himmelstempel

## REISE-HIGHLIGHTS

- **3 Top-Metropolen** auf einer Reise
- **Kein Visum für China** erforderlich
- Umfangreiche **Ausflugspakete** zubuchbar

fahren wir zum Himmelstempel. Hier opfer-ten die Kaiser der Ming- und der Qing-Dynas-tie und beteten für eine gute Ernte. Die Halle der Erntegebete gilt als eines der schönsten Bauwerke Chinas.

### 3. TAG: PEKING

Frühstück und Tag zur freien Verfügung. Fakultatives Ausflugsprogramm mit Abendessen: Heute besuchen wir zunächst die Große Mauer, wo wir auch ein Stück auf dem steinernen Schutzwall spazieren werden. Danach geht es zu den Ming-Gräbern, in denen 13 Ming-Kaiser bestattet wurden. Der berühmte Heilige Weg, auf dem in Stein gehauene Tiere den Wegrand säumen, führt uns zu den Grabanlagen.

### 4. TAG: PEKING

Frühstück und Tag zur freien Verfügung. Fakultatives Ausflugsprogramm mit Abendessen: Zunächst unternehmen wir einen Bummel über den Tiananmen-Platz. Anschließend besuchen wir die Verbotene Stadt. Der Kaiserpalast ist auf einer Fläche von 720.000 Quadratmetern mit seinen 9.999 Räumen eine einzigartige Palastanlage. Danach besuchen wir den Lama- und den Konfuzius-Tempel. Zum Schluss haben wir die Gelegenheit, per Riksha die Hutongs mit ihren alten Wohnvierteln zu erkunden.



Ausflug zur Großen Mauer

### 5. TAG: PEKING – TOKIO

Frühstück und Transfer zum morgendlichen Flug nach Tokio. Nach der Ankunft Begrüßung durch unsere Reiseleitung und Transfer zum Hotel. Anschließend fahren wir mit öffentlichen Verkehrsmitteln zum Asakusa, wo wir uns unter die Gläubigen im Sensoji-Tempel mischen, einem der ältesten und bekanntesten Tempel Japans. Das buddhistische Heiligtum ist der Göttin der Barmherzigkeit geweiht. Der Weg dorthin führt über die belebte Ladenstraße Nakamise-dori und durch das Donertor mit seiner 750 kg schweren Laterne.

### 6. TAG: TOKIO

Frühstück und Tag zur freien Verfügung. Fakultatives Ausflugsprogramm mit öffentlichen Verkehrsmitteln: Heute lernen wir die unterschiedlichen Gesichter der Mega-



Tokio

stadt Tokio kennen. Vor dem Kaiserpalast legen wir zunächst einen Fotostopp an der Nijubashi-Brücke ein. Auf der Takeshita-dori und der Omote-sando lernen wir das junge Tokio kennen. Am Nachmittag bummeln wir von Ameyoko nach Akihabara und zum Schluss spazieren wir noch durch das vornehme Stadtviertel Ginza und genießen das modische Flair der eleganten Boutiquen und Geschäfte.

#### 7. TAG: TOKIO – SHANGHAI

Nach dem Frühstück steht der Vormittag zur freien Verfügung. Am Nachmittag erfolgt dann der Abflug nach Shanghai. Nach der Ankunft Begrüßung durch unsere Reiseleitung und Transfer zum Hotel.

#### 8. TAG: SHANGHAI

Frühstück und Tag zur freien Verfügung. Fakultatives Ausflugsprogramm mit Abendessen: Bei einer Stadtrundfahrt im Pudong-Viertel gewinnen wir erste Eindrücke von der modernen Megacity Shanghai. Das neue Weltfinanzzentrum und der Jinmao-Tower sind das Wahrzeichen der modernen Architektur von Pudong. Am Nachmittag besuchen wir die Altstadt mit Yu-Garten. Anschließend fahren wir ins ehemalige Französische Viertel und besuchen dort das Propaganda-Poster-Museum und das Haus, in dem sich die Vertreter kommunistischer Zellen 1921 versammelten und die KP Chinas gründeten.



Shanghai bei Nacht



Geisha in Japan

#### 9. TAG: SHANGHAI

Frühstück und Tag zur freien Verfügung. Fakultatives Ausflugsprogramm mit Abendessen: Vormittags unternehmen wir einen Ausflug nach Zhujiajiao. Neun enge Gassen, die mit 36 Brücken verbunden sind, prägen das mittelalterliche Stadtbild und während eines Stadtrundgangs bietet sich uns immer wieder Gelegenheit, das traditionelle China näher kennenzulernen. Am Nachmittag besuchen wir dann noch das Shanghai-Museum und das Planungsmuseum mit ihren beeindruckenden Ausstellungen.

#### 10. TAG: ABREISE

Nach dem Frühstück erfolgen der Transfer zum Flughafen und der Rückflug nach Frankfurt, wo wir am späten Nachmittag ankommen.



#### SPD-FLUGREISE

10 Reisetage



#### TERMIN & PREISE (€)

14.03.–23.03.2024



14.11.–23.11.2024

p. P. im DZ **1.895,-**  
EZ-Zuschlag **440,-**

11.04.–20.04.2024

17.10.–26.10.2024

p. P. im DZ **1.995,-**  
EZ-Zuschlag **460,-**

#### Auf Wunsch zubuchbar (p. P. in €)

- A Ausflugspaket in Peking 165,-**  
Ausflüge (Tag 2–4) in landestypischen Reisebussen, mit örtlicher deutsch-sprechender Reiseleitung, aller Eintrittsgelder und Abendessen
- B Ausflugspaket in Tokio 115,-**  
Ausflug (Tag 6) mit öffentlichen Verkehrsmitteln, mit örtlicher deutsch-sprechender Reiseleitung und aller Eintrittsgelder
- C Ausflugspaket in Shanghai 165,-**  
Ausflüge (Tag 8–9) in landestypischen Reisebussen, mit örtlicher deutsch-sprechender Reiseleitung, aller Eintrittsgelder und Abendessen

#### IM PREIS ENTHALTEN

- **Flug ab Frankfurt** nach Peking und zurück von Shanghai mit Air China.
- **Rundreise-Flüge:** Peking – Tokio und Tokio – Shanghai mit Air China
- **Alle Transfers** Flughafen – Hotel – Flughafen
- **8 Übernachtungen mit Frühstück** in Hotels der guten Mittelklasse  
3 x Dongfang Hotel Beijing  
2 x Vessel Inn Asakusa Tsukuba Express  
3 x Paradise Jinjiang
- **Halbtägiger Ausflug** zum Sensoji-Tempel in Tokio (Tag 5)
- **Informationsmaterial** zur Reise
- **Örtliche deutschsprachige Reiseleitung**
- **SPD-Reisebegleitung**

#### WICHTIGE HINWEISE

- **Mindestteilnehmerzahl:** 16 Personen
- **Veranstalter im Sinne des Reiserechts:** China Hansa Travel, Hamburg
- **Einreisebestimmungen:** Deutsche Staatsbürger benötigen einen bis sechs Monate über das Reiseende hinaus gültigen Reisepass. Staatsangehörige anderer Länder und Besitzer doppelter Staatsangehörigkeit lassen sich bitte vor ihrer Buchung von uns individuell beraten.
- **Einreise China:** Für diese Reise ist aufgrund der Flugstreckenführung **kein Visum** erforderlich.
- **Gesundheitsbestimmungen:** Es sind keinerlei Impfungen für die Einreise vorgeschrieben.
- **Gut zu wissen:** Bitte beachtet unsere Hinweise auf S. 8.



## SPD-RUNDREISE

# KONTRASTREICHES NAMIBIA

Die multikulturelle Hauptstadt Windhoek, die roten Sandwüsten der Kalahari, die Schatten und Lichtspiele der imposanten Dünen des Sossusvlei, das Küstenstädtchen Swakopmund mit seinen historischen Gebäuden, das imposante Erongogebirge und der Etosha-Nationalpark bieten den kontrastreichen, jeden Tag aufs Neue faszinierenden landschaftlichen Rahmen dieser Entdeckungsreise zur reichen Tier- und Pflanzenwelt Südwestafrikas.



### 1. TAG: ANREISE NACH NAMIBIA

Flug von Frankfurt via Addis Abeba nach Windhoek. Da der Abflug erst am späten Abend erfolgt, ist die Anreise nach Frankfurt auch per Bahn bequem möglich.

### 2. TAG: WINDHOEK – KALAHARI

Mittags Ankunft in Windhoek und Fahrt Richtung Süden durch die Auas-Berge der Wüste Kalahari. Diese gigantische Sandebene erstreckt sich über 9 afrikanische Länder

und verkörpert somit die weitläufigste Sandfläche der Welt. Wir entdecken zahlreiche Tierarten wie Springböcke, Straußen, Flächenezbras u.a., die sich perfekt der Wüste angepasst haben. (ca. 340 km)

### 3. TAG: KALAHARI – SOSSUSVLEI UMGEBUNG

Wir fahren an den Rand des namibischen Hochplateaus. Von unserer Lodge aus genießen wir einen spektakulären Blick auf die weiten Flächen der Namib-Wüste. (ca. 220 km)

### 4. TAG: SOSSUSVLEI UND SESRIEM CANYON

Wir fahren vor Sonnenaufgang nach Sossusvlei. Sobald die ersten Sonnenstrahlen auf die majestätischen Dünen fallen, leuchtet das umliegende Sandmeer in einer Vielzahl unterschiedlichster Farben. Die riesigen Sanddünen des Sossusvlei bieten ein unvergessliches Panorama – bis zu 320 m hoch erheben sie sich über der weiten Fläche der ältesten Wüste der Welt. Wir haben Gelegenheit, einige der Dünen zu besteigen und auch andere Höhepunkte wie das surrealistisch anmutende Dead Vlei und den Sesriem-Canyon, der vor über 18 Mio. Jahren vom Tsauchabfluss ins Gestein geätzt wurde, zu besuchen. Bei Buchung des Ausflugspakets abends Naturrundfahrt zum Sonnenuntergang. (ca. 250 km)

### 5. TAG: SOSSUSVLEI – SWAKOPMUND

Auf dem Weg an den Atlantischen Ozean liegen zu unserer linken Seite das Dünenmeer und zur rechten überwältigende Bergketten. Kurzer Zwischenstopp in Solitaire. Auf der Weiterfahrt durchqueren wir die zauberhaften Canyons Gaub und Kuiseb. Auf den weiten Flächen der Namib sehen wir mit etwas Glück Bergzebras, Oryxantilopen und Springböcke. Nachmittags Ankunft in Swakopmund. (ca. 380 km)

### 6. TAG: SWAKOPMUND

Tag zur freien Verfügung. Bei Buchung des Ausflugspakets geht es auf der Küstenstraße nach Walvis Bay. Bei einer Bootsfahrt besichtigen wir u.a. Namibias einzigen Tiefseehafen, beobachten Seevögel und Pelzrobben und bekommen die Gelegenheit, verschiedene Delfinarten zu sichten. An Bord lassen wir uns mit Austern, Häppchen und eisgekühltem Sekt verwöhnen. Alkoholfreie Getränke und Bier stehen selbstverständlich auch zur Auswahl. (ca. 70 km)

### 7. TAG: SWAKOPMUND – ERONGOGEBIRGE – WEINVERKOSTUNG

Fahrt nach Osten in das Erongogebirge und vorbei an der Spitzkoppe, dem „Matterhorn Namibias“. Wir besuchen ein traditionelles Dorf der San. Hier nehmen wir in der Eron-



## REISE-HIGHLIGHTS

- Besuch des **Living Museum der San**
- **Weinverkostungstour** einschließlich Mittagessen
- **2 x ganztägige Tierbeobachtung** im Etosha-Nationalpark



Oryxantilopen im Sossusvlei



go Mountain Winery an einer Weinverkostungstour teil und genießen ein köstliches leichtes Mittagessen. Am Nachmittag können wir auch gemütlich, von unserem Gästehaus aus, durch das Künstlerstädtchen schlendern und die Eindrücke auf uns wirken lassen. (ca. 250 km)

#### 8. TAG: ERONGO – ETOSHA-NATIONALPARK/UMGEBUNG

Der Etosha-Nationalpark gehört mit einer Größe von über 22.000 qkm zu einem der größten Parks Afrikas und zählt mit seiner großen Artenvielfalt (114 verschiedene Tierarten und 340 Vogelarten!) zu einem der artenreichsten Parks der Welt. Am Nachmittag starten wir mit dem Bus zur Tierbeobachtung. (ca. 280 km)

#### 9. TAG: ETOSHA-NATIONALPARK

Tag zur freien Verfügung oder bei Buchung des Ausflugspakets halbtags Pirschfahrt im offenen Geländewagen.

#### 10. TAG: ETOSHA-NATIONALPARK – TSUMEB

Heute durchqueren wir den Etosha-Nationalpark nach Osten in Form einer ganztägigen Pirschfahrt im Bus. Der Nationalpark ist gut erschlossen. Schotterpisten führen zu verschiedenen Wasserlöchern, an denen man die Tiere am besten beobachten kann. (ca. 330 km)

#### 11. TAG: TSUMEB – OKAHANDJA – WINDHOEK

Heute fahren wir via Okahandja nach Windhoek. In der Rooftop-Bar im 15. Stock unseres heutigen Hotels „Avani“ treffen wir uns, um bei einem kühlen Getränk (1 Glas Sekt o. Wein o. Bier inklusive) den Sonnenuntergang zu genießen. (ca. 440 km)

#### 12. TAG: WINDHOEK – FRANKFURT

Orientierungsfahrt in Windhoek. Auf einem traditionellen Markt in Katatura treffen wir Einheimische und schauen ihnen beim Handeln über die Schulter. An einem „Kapana“-Stand kosten wir lokale Fleischspezialitäten, die direkt vor uns auf dem Feuer zubereitet werden. Im Anschluss Transfer zum Flughafen für den Heimflug via Addis Abeba.

#### 13. TAG: FRANKFURT

Am frühen Morgen Ankunft am Flughafen Frankfurt.

#### UMFANGREICHES AUSFLUGS- UND BESICHTIGUNGSPROGRAMM IM PREIS ENTHALTEN

Ausflug Dead Vlei, Sossusvlei, Sesriem-Canyon, Living Museum der San, Weinverkostungstour mit Mittagessen in der Erongo Mountain Winery, 2 x ganztägige Tierbeobachtung im Etosha-Nationalpark mit dem Reisebus, Sundowner auf der Rooftop-Bar des Avani-Hotels, Windhoek Orientierungstour & Tasting Tour.

#### SPD-FLUGREISE

13 Reisetage

#### TERMINE & PREISE (€)

24.09.–06.10.2024

p. P. im DZ **2.595,-**  
EZ-Zuschlag **300,-**

Auf Wunsch zubuchbar (p. P. in €)

#### A Ausflugspaket **155,-**

4. Tag: **Naturrundfahrt** zum Sonnenuntergang (auf Englisch),

6. Tag: **Katamaran-Bootsfahrt** (auf Deutsch),

9. Tag: **Pirschfahrt** im offenen Geländewagen (ca. 6 Std., auf Englisch)

#### B Verpflegungspaket **195,-**

7 x Abendessen (nicht in Swakopmund und Windhoek) – die Buchung wird dringend empfohlen!

#### C Rail & Fly hin und rück 2. Kl. **0,-**

Bitte bei Buchung angeben.

#### IM PREIS ENTHALTEN

- **Flug ab/bis Frankfurt** via Addis Abeba nach Windhoek mit Ethiopian Airlines
- **Rail & Fly Bahnfahrkarten** in der 2. Klasse, wenn gewünscht, bitte bei Buchung angeben
- **Transfer** Flughafen – Hotel – Flughafen
- **10 Übernachtungen mit Frühstück** in Hotels oder Lodges der Mittel- bis gehobenen Mittelklasse  
1 x in der Africa Safari Lodge/ Kalahari-Region,  
2 x in der Hammerstein Lodge/ Sossusvlei-Region,  
2 x im Hotel Deutsches Haus in Swakopmund,  
1 x im Omaruru Guesthouse,  
2 x in der Toshari Lodge/ Etosha-Region,  
1 x im Minen Hotel in Tsumeb,  
1 x im Avani Windhoek Hotel & Casino in Windhoek
- **1 Mittagessen** in der Erongo Mountain Winery
- **Rundreise im Reisebus mit Kühlanlage** lt. Reisebeschreibung
- **Alle Eintrittsgelder**
- **Mineralwasser und Wasserflasche** im Bus
- **Informationsmaterial** und Reiseführer
- **Örtliche deutschsprechende Reiseleitung**, der gleichzeitig Fahrer ist (Driver Guide)
- **SPD-Reisebegleitung**

#### WICHTIGE HINWEISE

- **Mindestteilnehmerzahl:** 20 Personen
- **Veranstalter** im Sinne des deutschen Reiserechts ist DERTOUR, eine Marke der DER Touristik Deutschland GmbH, 60439 Frankfurt
- **Einreisebestimmungen:** Für diese Reise benötigen deutsche Staatsbürger einen Reisepass, der noch mindestens 6 Monate über das Reiseende hinaus gültig ist und über 2 freie Seiten verfügen muss. Staatsangehörige anderer Länder und Besitzer doppelter Staatsangehörigkeit lassen sich bitte vor ihrer Buchung von uns individuell beraten.
- Insbesondere aufgrund der Wegstrecken bei Ausflügen ist diese Reise für **Gäste mit eingeschränkter Mobilität** nur bedingt bis gar nicht geeignet. Bitte lasst euch im Zweifelsfall vor eurer Buchung von uns individuell beraten.
- **Gesundheitsbestimmungen:** Es sind keinerlei Impfungen für die Einreise nach Namibia vorgeschrieben.
- **Gut zu wissen:** Bitte beachtet unsere Hinweise auf S. 8.



SPD-RUNDREISE

# SÜDAFRIKA – EINE REISE INS LAND DER VIELFALT

2.000 km Küste mit Traumstränden, Buschland, bizarre Hochgebirge, fruchtbare Täler, Trockensavanne, Lagunen. Moderne Großstädte und gute Infrastruktur vereinigen sich mit der Ursprünglichkeit des schwarzen Kontinents, der uns mit seinen freundlichen Menschen, einer spektakulären Landschaft und der einzigartigen Tier- und Pflanzenwelt begeistert. Kommt mit auf eine Traumreise durch die „Regenbogen-Nation“ Südafrika!



## REISE-HIGHLIGHTS

- Safari im Kruger-Nationalpark
- Panoramaroute und Blyde River Canyon
- Garden Route
- Kapstadt und Kap der Guten Hoffnung



### 1. TAG: ANREISE – JOHANNESBURG

Ab vielen deutschen Flughäfen per Nachtflug via Istanbul nach Johannesburg.

### 2. TAG: JOHANNESBURG – PRETORIA

Vormittags Ankunft in Johannesburg und weiterfahrt nach Pretoria. Auf einer orientierenden Stadtrundfahrt in Pretoria sehen wir die Highlights der Stadt. Die Union Buildings in Pretoria sind der Sitz der südafrikanischen Regierung. In ihrem Garten befindet sich die Statue von Nelson Mandela. (ca. 100 km)

### 3. TAG: PANORAMAROUTE

Die Panoramaroute ist ein landschaftlicher Höhepunkt jeder Südafrikareise mit fantastischen Ausblicken auf das etwa 1.000 Meter tiefer gelegene Lowveld. Wir erleben u.a. den Blyde River Canyon, eine 26 km lange und 800 m tiefe Schlucht aus rotem Sandstein, und bestaunen die Gesteinskuppen der Three Rondavels, die wie afrikanische Rundhütten geformt sind. (ca. 550 km)

### 4. UND 5. TAG: KRUGER-NATIONALPARK

Es erwartet uns ein ganz besonderes Erlebnis: eine Safari mit dem Reisebus durch den

Kruger-Nationalpark. Der größte und artenreichste Wildpark Südafrikas umfasst eine Fläche von fast 20.000 km<sup>2</sup>. Hier bietet sich die Gelegenheit, Tiere aus unmittelbarer Nähe zu beobachten und zu fotografieren. Mit viel Glück kreuzen auch die sogenannten Big Five unseren Weg: Nashorn, Elefant, Leopard, Löwe und Büffel. Wie wär's am zweiten Tag mit einer Pirschfahrt im offenen Safarifahrzeug?

### 6. TAG: KRUGER-NATIONALPARK – JOHANNESBURG – PORT ELIZABETH

Nach dem Frühstück machen wir uns auf zum Flughafen nach Johannesburg. Wir verlassen den Norden und erreichen per Inlandsflug Port Elizabeth. (ca. 400km)

### 7. TAG: PORT ELIZABETH – REGION WILDERNESS

Wir kommen auf die Gartenroute Richtung Westen. Wir besuchen den Tsitsikamma National Park, ein einzigartiges, weitgehend intaktes Naturparadies. Die zerklüftete Berg- und Küstenlandschaft, der Wasserreichtum der Flüsse und der Urwald des Tsitsikamma locken besonders Wanderer an. Hier bestau-





nen wir u.a. den Big Tree, einen über 800 Jahre alten Yellowwood-Baum. Anschließend entdecken wir die Knysna Lagune auf einer entspannten Bootsfahrt. (ca. 350km)

#### 8. TAG: REGION WILDERNESS – OUDTSHOORN

Über den beeindruckenden Outeniqua-Pass gelangen wir nach Oudtshoorn, bekannt als die Hauptstadt der Federn. Wir besuchen eine Straußenfarm und erfahren viel Wissenswertes über diese faszinierenden Laufvögel. (ca. 120 km)

#### 9. TAG: OUDTSHOORN – KAPSTADT

Über die Route 62 erreichen wir Stellenbosch. Benannt nach Simon van der Stel, wurde sie 1679 gegründet und ist damit die zweitälteste Stadt Südafrikas. Natürlich probieren wir hier, bei einer Weinprobe im malerischen Weinland, die köstlichen südafrikanischen Tropfen. (ca. 500 km)

#### 10. TAG: KAPSTADT

Wir erleben Kapstadt, das aufgrund seiner herrlichen Lage als eine der schönsten Städte der Welt gilt. Wir besuchen u.a. Company's Garden und das farbenfrohe Malaienviertel Bo-Kaap. Bei gutem Wetter fahren wir mit der rotierenden Seilbahn auf den Tafelberg, das Wahrzeichen Kapstadts. Vom Gipfelplateau auf 1.087 Metern aus liegt uns Kapstadt zu Füßen und wir genießen unvergessliche Ausblicke.

#### 11. TAG: KAP-HALBINSEL

Bei gutem Wetter geht es auf einer der spektakulärsten Küstenstraßen der Welt, dem Chapman's Peak Drive, zum Kap der Guten Hoffnung. Von der Kapspitze, die zu Fuß oder per Seilbahn erreicht werden kann, bietet sich ein atemberaubendes Panorama. Im Naturreservat der Kap-Halbinsel gedeihen unzählige Pflanzenarten, darunter der typische Fynbos (Feingebüsch). Hier leben außerdem Paviane, zahlreiche Antilo-

penarten, Strauße und andere Tiere in völliger Freiheit. Auf der Rückfahrt besuchen wir noch die Pinguine am Boulders Beach. (ca. 200 km)

#### 12. TAG: KAPSTADT – RÜCKFLUG

Wie wäre es mit einem Besuch der berühmten Victoria & Alfred Waterfront, die ihre Besucher nach liebevoller Restauration in die Zeit der Seefahrer zurückversetzt? Hier kann man bummeln, einkaufen, essen gehen oder einfach nur das bunte Treiben beobachten. Transfer zum Flughafen Kapstadt und Rückflug am Nachmittag via Istanbul. Ankunft in Deutschland am nächsten Vormittag.

#### 13. TAG: RÜCKFLUG UND ANKUNFT

Am Vormittag erfolgt die Ankunft in Deutschland.



### SPD-FLUGREISE

13 Reisetage

### TERMINE & PREISE (€)

**18.05. – 30.05.2024**

p.P. im DZ **2.485,-**

EZ-Zuschlag **260,-**

**23.09. – 05.10.2024**

p.P. im DZ **2.585,-**

EZ-Zuschlag **260,-**

**Auf Wunsch zubuchbar** (p.P. in €)

**A Pirschfahrt** im offenen Geländewagen im Kruger-Nationalpark **85,-**

### IM PREIS ENTHALTEN

- **Flug ab/bis Hamburg, Hannover, Berlin, Düsseldorf, Köln/Bonn, Frankfurt, Stuttgart und München** via Istanbul nach Johannesburg und zurück von Kapstadt mit Turkish Airlines
- **Inlandsflug** von Johannesburg nach Port Elizabeth
- **Transfer** Flughafen – Hotel – Flughafen
- **10 Übernachtungen mit Frühstück** in Hotels der guten Mittelklasse  
1 x Southern Sun Pretoria  
3 x Karula Hotel/Kruger Region  
1 x Garden Court Kings Beach Hotel in Port Elizabeth  
1 x Wilderness Hotel Resort & Spa  
1 x Oudtshoorn Inn  
3 x Fountains Hotel in Kapstadt
- **10 Abendessen** im Hotel oder Restaurant
- **Rundreise im klimatisierten Reisebus** lt. Reisebeschreibung
- **Umfangreiches Ausflugs- und Besichtigungsprogramm**
- **Alle Eintrittsgelder**
- **Gepäckträgergebühren** (1 Gepäckstück p.P.)
- **Informationsmaterial** zur Reise
- **Örtliche deutschsprachende Reiseleitung**
- **SPD-Reiseleitung**

#### WICHTIGE HINWEISE

- **Mindestteilnehmerzahl:** 20 Personen
- **Einreisebestimmungen:** Deutsche Staatsbürger benötigen für diese Reise einen gültigen Reisepass, der noch mindestens 30 Tage über den Tag der Ausreise hinaus gültig sein muss und über mindestens 2 freie Seiten verfügt. Bei der Einreise nach Südafrika wird gegen Vorlage des

Reisepasses und der Rückflugbestätigung eine Besuchergenehmigung (visitor's visa) für den Reisezeitraum erteilt. Staatsangehörige anderer Länder und Besitzer doppelter Staatsangehörigkeit lassen sich bitte vor ihrer Buchung von uns individuell beraten.

- **Gut zu wissen:** Bitte beachtet unsere Hinweise auf S. 8.



SPD-RUNDREISE

# KANADA OSTKÜSTE – METROPOLENZAUBER UND NATURSCHAUSPIELE

Kommt mit uns in die Provinzen Québec und Ontario, wo moderne Städte mit historischem Herzen und faszinierende Naturlandschaften kein Widerspruch sind. Diese Reise bietet die perfekte Balance zwischen Naturerlebnis und Kulturlandschaften. Metropolen wie Toronto, Ottawa, Montreal und Québec City sind Stationen dieser Reise, die euch begeistern werden.



## 1. TAG: ANREISE

Flug ab Frankfurt/Main nach Toronto. Nach Ankunft werden wir von unserer deutsch-sprechenden Reiseleitung begrüßt. Transfer zu unserem Hotel außerhalb von Toronto.

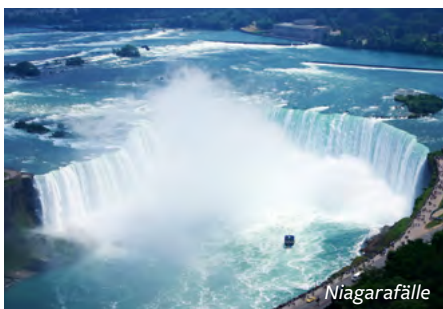

### REISE-HIGHLIGHTS

- Naturschauspiel der **Niagarafälle**
- **Bootsfahrt** durch die 1.000 Inseln
- Farbenpracht des **Indian Summer**
- Schönheit des **Algonquin-Parks**

## 2. TAG: TORONTO – AUSFLUG NIAGARAFÄLLE

Nach dem Frühstück fahren wir entlang des Ontariosees in die Obst- und Weinanbauregion von Ontario. Weiterfahrt zu den weltberühmten Niagarafällen, die nur etwa 1,5 Std. von Toronto entfernt liegen. Über die kanadischen Fälle ergießt sich der Hauptteil des Wassers. Sie sind 51 m hoch und an ihrer breitesten Stelle fast 800 m breit. Wir erleben das Naturschauspiel hautnah während einer Bootsfahrt mit der „Hornblower“ (wetterabhängig). Am späten Nachmittag Rückfahrt nach Toronto. (ca. 260 km)



Ausblicke. Farbenfrohe, kleine Sommerhäuser schmücken die Inseln. Anschließend fahren wir weiter nach Brockville. (ca. 340 km)

## 3. TAG: TORONTO – KINGSTON – BROCKVILLE

Am Morgen starten wir zu einer Stadtrundfahrt durch Toronto. Die moderne, abgeschlossene Stadt ist bekannt für ihr buntes Völkergemisch in den verschiedenen Einwanderervierteln, ultramoderne Architektur mit der atemberaubenden Skyline und dem 553 m hohen CN-Tower (mit Auffahrt). Im Anschluss fahren wir zum Nationalpark der 1.000 Inseln. Von Rockport aus unternehmen wir eine ca. 1-stündige Bootsfahrt durch das Insellabyrinth und genießen fantastische

## 4. TAG: BROCKVILLE – QUÉBEC CITY UMGEBUNG

Weiterfahrt entlang des Sankt-Lorenz-Stroms nach Québec City, der Hauptstadt der gleichnamigen Provinz und Kanadas europäischster Stadt. Unser Hotel liegt außerhalb von Québec City. (ca. 470 km)

**5. TAG: STADTRUNDFAHRT QUÉBEC CITY**  
Am Vormittag erleben wir während einer Stadtrundfahrt/-gang durch Québec City die einzige Festungsstadt Nordamerikas. Wir sehen das Château Frontenac, das Wahr-



zeichen der Stadt. Dann die Zitadelle, eine sternförmig angelegte Festung, gelegen in der „Haute-Ville“ (Oberstadt) der Altstadt. Am Nachmittag fahren wir zu den Montmorency-Fällen, deren Kaskaden 83 m hoch und somit um 30 m höher als die der Niagarafälle sind. Wir besuchen die zweitgrößte Insel im Sankt-Lorenz-Strom, die Île d'Orléans. Im Anschluss daran besichtigen wir die Basilika Sainte-Anne-de-Beaupré, die älteste katholische Kirche in Nordamerika.

**6. TAG: QUÉBEC CITY – MONTREAL**

Fahrt nach Montreal. Nach Ankunft begeben wir uns auf eine Stadtrundfahrt durch Montreal, nach Paris die zweitgrößte französischsprachige Stadt der Welt. Wir sehen u. a. die Stadtmitte mit ihren zahlreichen unterirdischen Einkaufsmöglichkeiten, Old Montreal, Place Jacques-Cartier inklusive Stopp an der Basilika Notre-Dame, das französische Viertel sowie das Finanzzentrum, die Hafentfront am Sankt-Lorenz-Strom, das Olympiastadion und den Botanischen Garten (Eintritt nicht eingeschlossen). (ca. 260 km)

**7. TAG: MONTREAL – OTTAWA**

**UMGEBUNG**

Fahrt nach Ottawa, der idyllischen und lebenswerten Hauptstadt Kanadas. Auf einer ca. 2-stündigen Stadtrundfahrt sehen wir die wichtigsten historischen Sehenswürdigkeiten, u. a. die prächtigen viktorianischen Regierungsgebäude auf dem „Parliament Hill“, großzügig angelegte Parks und Alleen sowie die vielen Kirchen und Museen. Unser Hotel liegt außerhalb von Ottawa. (ca. 210 km)

**8. TAG: OTTAWA – ALGONQUIN PROVINCIAL PARK – HUNTSVILLE**

Heute reisen wir zum größten Provinzpark Ontarios, dem Algonquin-Park. Der über 7.700 km<sup>2</sup> große Park bietet dem Besucher



ein wunderschönes Naturerlebnis. Herrliche Wälder, Seen und Flussläufe, dazu die Chance, Elche, Rehe, Biber, Schwarzbären und Wölfe zu sehen! Gegen Abend erreichen wir das westlich des Parks, schon in der Muskoka-Region, gelegene Städtchen Huntsville. (ca. 350 km)

**9. TAG: HUNTSVILLE – TORONTO – HEIMREISE**

Nach dem Frühstück verlassen wir die Muskoka-Region und fahren in den Süden. Vorbei am Lake Simcoe erreichen wir am Vormittag den Großraum Toronto. Je nach Abflugzeit wird uns die örtliche Reiseleitung für die

**WICHTIGE HINWEISE**

- **Mindestteilnehmerzahl:** 20 Personen
- **Veranstalter** im Sinne des deutschen Reiserechts ist DER-TOUR, eine Marke der DER Touristik Deutschland GmbH, 60439 Frankfurt.
- **Einreisebestimmungen:** Deutsche Staatsbürger benötigen einen gültigen Reisepass, der mindestens noch für die Dauer des Aufenthalts gültig sein muss. Außerdem ist eine elektronische Einreisegenehmigung „eTA“ (z.Z. ca. CAD 7,-) erforderlich. Weitere Informationen hierzu

**SPD-FLUGREISE**  
10 Reisetage

**TERMINE & PREISE (€)**  
**24.09. – 03.10.2024**

p. P. im DZ **3.295,-**  
EZ-Zuschlag **500,-**

**IM PREIS ENTHALTEN**

- **Flug ab/bis Frankfurt** nach Toronto mit Air Canada
- **Rail & Fly Bahnfahrkarten** in der 2. Klasse
- **Alle Transfers** Flughafen – Hotel – Flughafen
- **8 Übernachtungen mit Frühstück** in Hotels der Mittelklasse  
2 x Park Inn by Radisson Toronto-Markham  
1 x Super 8 by Wyndham Brockville  
2 x Sleep Inn & Suites Québec City East  
1 x Hotel le Roberval Montreal  
1 x Motel Adam Gatineau Ottawa  
1 x Motel 6 Huntsville
- **8 Abendessen** im Hotel
- **Rundreise** im klimatisierten Reisebus nordamerikanischen Standards (verfügt nur über 1 Tür im vorderen Bereich) lt. Reisebeschreibung
- **Umfangreiches Ausflugs- und Besichtigungsprogramm**
- **Alle Eintrittsgelder**
- **Informationsmaterial** zur Reise
- **Örtliche deutschsprachige Reiseleitung**
- **SPD-Reisebegleitung**

freie Zeit bis zum Check-in einige Optionen anbieten, wie z. B. Besuch einer Shopping Mall oder Weiterfahrt nach St. Jacobs, wo wir auf die dort lebenden Mennoniten treffen (evtl. mit Zusatzkosten). Im Anschluss Fahrt zum Flughafen für unseren Rückflug nach Deutschland.

**10. TAG: ANKUNFT IN FRANKFURT/M.**

erhaltet ihr mit den Reiseunterlagen bzw. findet ihr unter [www.canada.ca/en/immigration-refugees-citizenship/services/visit-canada/eta/apply-de](http://www.canada.ca/en/immigration-refugees-citizenship/services/visit-canada/eta/apply-de). Staatsangehörige anderer Länder und Besitzer doppelter Staatsangehörigkeit lassen sich bitte vor ihrer Buchung von uns individuell beraten. Auskünfte erteilt auch das jeweilige zuständige Konsulat.

- Bei den Zimmern handelt es sich meist um Doppelzimmer, ausgestattet mit zwei „Double Beds“.
- **Gut zu wissen:** Bitte beachtet unsere Hinweise auf S. 8.



SPD-RUNDREISE

# GROSSE KUBA-RUNDREISE – EINE INSEL IM WANDEL DER ZEIT

Bei unserer Reise über die größte Karibikinsel entdecken wir Städte mit kolonialem Charme, weiße Sandstrände, eindrucksvolle Landschaften und weite Zuckerrohr- und Tabakfelder. Und immer begeistert die Mentalität der Bevölkerung: Offenheit, Gastfreundschaft, Stolz und Lebensfreude pur – all das ist so mitreißend wie die Rhythmen der Musik und so erfrischend wie ein Mojito.



## REISE-HIGHLIGHTS

- **Kuba komplett** von West nach Ost
- **UNESCO-Welterbe:** Havanna, Viñales, Santiago und so vieles mehr
- **Badeaufenthalt** mit all-inclusive in Guardalavaca

### 1. TAG: ANREISE HAVANNA

Ankunft in Havanna, Transfer zum Hotel und Abendessen.

### 2. TAG: HAVANNA

Vormittags Besichtigung der Altstadt von Havanna mit ihren Prachtbauten der Kolonialarchitektur wie dem Castillo de la Real Fuerza. Nachmittags Besuch eines Rum-museums, der Bodeguita del Medio und Besichtigung des modernen Havannas mit dem Platz der Revolution.

### 3. TAG: PINAR DEL RÍO – VIÑALES

Morgens Fahrt nach Pinar del Río und Besuch einer Depalillo del Tabaco. Weiterfahrt nach Viñales mit seiner einmaligen Landschaft und den prähistorischen Wandmalereien in den Höhlen Cueva de los Cimarrones und Taita. Anschließend Besichtigung der Finca Paraiso und Weiterfahrt nach Las Terrazas.

### 4. TAG: PLAYA GIRÓN – CIENFUEGOS

Überlandfahrt zur Südküste, nach Playa Girón zur „Schweinebucht“. Unterwegs Halt in La Boca. In Playa Girón Besuch des Mu-

seums zur Darstellung der durch die USA gesteuerten und gescheiterten Gegenrevolution. Anschließend Fahrt zum Etappenziel nach Cienfuegos.

### 5. TAG: CIENFUEGOS

Ganztägige Besichtigung von Cienfuegos mit einem Besuch in der historischen Prunkvilla Palacio de Valle. Nachmittags Besuch des botanischen Gartens und Bootsfahrt durch die Bucht. Abends empfiehlt sich ein Spaziergang durch die Stadt mit ihren vielen Musikcafés.

### 6. TAG: SANTA CLARA – HANABANILLA

Heute geht es ins Inselinnere nach Santa Clara. Hier führte Che Guevara die Rebellen im Dezember '58 zu seinem berühmtesten Sieg und machte somit den Weg in die Hauptstadt frei. Später Weiterfahrt in die Sierra del Escambray und zum malerisch gelegenen Hanabanilla.

### 7. TAG: RIO NEGRO – TRINIDAD

Gemütliche Rückfahrt zur Südküste durch eine landschaftlich besonders reizvolle Region. Hier unternehmen wir eine Wanderung am Rio Negro, die uns die tropische Fauna



Havanna



Trinidad

und Flora hautnah erleben lässt. Nachmittags Ankunft in der städtebaulichen Perle Trinidad.

### 8. TAG: TRINIDAD

Halbtägige Erkundung von Trinidad, wo die Altstadt mit den Palästen um die Plaza Mayor zum UNESCO-Weltkulturerbe zählt. In der Bar La Canchánchara probieren wir den gleichnamigen Cocktail und genießen dann den freien Nachmittag in diesem Juwel kolonialer Architektur.

### 9. TAG: CAMAGÜEY

Fahrt nach Camagüey mit Stopps im Zuckermühlental Valle de los Ingenios, wo einst tausende Sklaven für den Reichtum Trinidads sorgten, und in Sancti Spiritus, mit dessen sehenswertem Stadtkern und der ältesten Kirche Kubas. In Camagüey Stadtrundfahrt durch die sehr gut erhaltene Altstadt.

### 10. TAG: SANTIAGO DE CUBA

Überlandfahrt nach Santiago de Cuba mit Besuch in Bayamo mit ihrer geschichtsträchtigen Altstadt mit dem Museum Casa Manuel de Céspedes, dem Haus des „Vaterlandes“, wo auch die Nationalhymne „La Bayamesa“ ihren Ursprung hat. In Santiago Besichtigung der Wallfahrtskirche el Cobre.

### 11. TAG: SANTIAGO DE CUBA

Vormittags Besichtigung der Karnevalsstadt, mit der Festung El Morro, der Kathedrale am Parque Céspedes und dem Rathaus Ayuntamiento, von dessen Balkon Fidel Castro 1959 den Sieg der Revolution verkündete. Am



Nachmittag ist Freizeit und wir empfehlen den Besuch der Musikneipe Casa de la Trova.

### 12. TAG: CAYO GRANMA

Um auch die Umgebung kennenzulernen, besuchen wir zunächst das Rummuseum, bevor wir uns auf eine Bootsfahrt zur Insel Cayo Granma und durch die Bucht von Santiago de Cuba begeben. Der Nachmittag ist wieder frei und bietet die Gelegenheit für einen Bummel entlang der Strandpromenade.

### 13. TAG: GUARDALAVACA

Unsere letzte Etappe führt uns durch landwirtschaftlich geprägte Regionen nach Guardalavaca, wo unsere große Rundreise endet und wir noch ein paar Tage Entspannung wollen. Ein Zwischenstopp mit einem Besuch von Holguín darf dabei aber nicht fehlen.

### 14.–16. TAG: 5-STERNE-HOTELANLAGE PARADISUS RÍO DE ORO

Unsere weitläufige 5-Sterne-Hotelanlage Paradisus Río de Oro liegt ruhig inmitten des Naturparks Bahía de Naranjo direkt am wunderschönen Sandstrand von Esmeralda. Das Wasser am flachen Sandstrand ist kristallklar. Tauchen wir also ein in unser All-inclusive-Erlebnis und lassen einfach die Seele baumeln.

### 17. TAG: ABREISE

Rechtzeitig erfolgt der Transfer zum Flughafen von Holguín. Per Nachtflug geht es zurück nach Frankfurt.

## SPD-FLUGREISE

18 Reisetage

## TERMINE & PREISE (€)

30.09.–17.10.2024

p. P. im DZ **3.115,-**  
EZ-Zuschlag **525,-**

**Auf Wunsch zubuchbar** (p. P. in €)

**A Innerdeutscher Anschlussflug** ab vielen deutschen Flughäfen nach Frankfurt und zurück auf Anfrage ab **140,-**

**B Rail & Fly** hin und rück 2. Kl. **82,-**

## IM PREIS ENTHALTEN

- **Flug ab/bis Frankfurt** nach Havanna und zurück von Holguín mit Condor
- **12 Übernachtungen** während der Rundreise mit Vollpension in Hotels der gehobenen Mittelklasse 2 x in Havanna, 1 x in Las Terrazas, 2x in Cienfuegos, 1x in Hanabanilla, 2x in Trinidad, 1x in Camagüey, 3x in Santiago de Cuba
- **4 Übernachtungen** während des Badeaufenthaltes mit all-inclusive
- **Rundreise im klimatisierten Reisebus** lt. Reisebeschreibung
- **Umfangreiches Ausflugs- und Besichtigungsprogramm** mit Eintrittsgeldern
- **Örtliche deutschsprachige Reiseleitung**
- **Informationsmaterial und Reiseführer**
- **Touristenkarte (Visum)** für Kuba
- **SPD-Reiseleitung**
- **Örtliche deutschsprachige Reiseleitung**
- **SPD-Reiseleitung**

### 18. TAG: ANKUNFT FRANKFURT

Nach der Landung in Frankfurt heißt es Abschiednehmen und wir treten die Rückreise in die Heimatorte an.

#### WICHTIGE HINWEISE

- **Mindestteilnehmerzahl:** 15 Personen
- **Einreisebestimmungen:** Deutsche Staatsbürger benötigen einen bis sechs Monate über das Reiseende hinaus gültigen Reisepass. Staatsangehörige anderer Länder und Besitzer doppelter Staatsangehörigkeit lassen sich bitte vor ihrer Buchung von uns individuell beraten.
- **Visum:** Zur Einreise nach Kuba wird ein Visum in Form einer sog. „Touristenkarte“ benötigt, die wir mit den Reiseunterlagen verschicken.

- **Versicherungen:** Jeder Kubareisende ist verpflichtet, einen Nachweis über einen für Kuba gültigen Krankenversicherungsschutz – wenn möglich in spanischer oder englischer Sprache – zu erbringen (wird die Versicherung über uns abgeschlossen, besorgen wir den entsprechenden Nachweis).
- Diese Reise ist für Personen mit eingeschränkter Mobilität bedingt geeignet. Bitte lasst euch ggfs. vor eurer Buchungsentscheidung individuell von uns beraten.
- **Gut zu wissen:** Bitte beachtet unsere Hinweise auf S. 8.



SPD-RUNDREISE

# COSTA RICA – NATURPARADIES ZWISCHEN KARIBIK UND PAZIFIK



Costa Rica beeindruckt durch spektakuläre und unberührte Landschaften und eine einzigartige Vielfalt an Flora und Fauna, vom tropischen Regenwald und Vulkanen bis zu den Traumstränden an der Karibik- und Pazifikküste. Ein Land, das vorbildlich Tourismus und Ökologie verbindet. Während dieser Reise bringen wir euch die Kultur und Lebensweise der „Ticos“ näher, die die positiven Dinge im Leben genießen nach dem allgegenwärtigen Motto: Pura vida!

## REISE-HIGHLIGHTS

- Faszinierende Vulkane
- Karibik- und Pazifikküste
- Riesige Artenvielfalt bei Flora und Fauna
- Traumstrände



Leguan

### 1. TAG: ANREISE – SAN JOSÉ

Flug von Frankfurt nach San José mit Ankunft am Abend.

### 2. TAG: NATIONALPARK IRAZÚ – CARTAGO – TAL VON OROSI

Wir besuchen den Vulkan Irazú, mit 3.432 m der höchste Vulkan des Landes. Die fruchtbaren Hänge über Cartago sind der Gemüsegärten Costa Ricas. Nach einem Abstecher zur bekannten Wallfahrtskirche Basílica Virgen de los Angeles reisen wir in das malerische Tal von Orosi mit seinem glitzernden Fluss, grünen Kaffeeplantagen und steilen Berghängen. Ein kleines Kloster und die Ruinen einer Kirche erinnern an die Kolonialzeit. (ca. 160 km)

### 3. TAG: TORTUGUERO

Wir fahren über eine herrliche Gebirgsstrecke hinab in die karibische Tiefebene und vorbei an Bananen- und Ananasplantagen bis zur Bootsanlegestelle bei Guápiles. Nach einem typisch costaricanischem Frühstück erwartet uns eine ca. 1-stündige Bootsfahrt vor Tropenkulisse zu unserer



Lodge mitten im Regenwald, ganz in der Nähe des malerischen Fischerdorfs Tortuguero. (ca. 90 km)

### 4. TAG: TORTUGUERO-NATIONALPARK

Tortuguero ist eine der exotischsten und artenreichsten Regionen Costa Ricas. Der Park beherbergt u.a. zahlreiche Amphibien- und Reptilienarten, über 300 Vogelarten sowie verschiedene Arten von Süßwasserfischen. Während einer Bootsfahrt durch die Kanäle sowie eines naturkundlichen Rundgangs entdecken wir die Tierwelt und sehen mit etwas Glück Tukane, Faultiere, Affen und Kaimane.



#### 5. TAG: LA FORTUNA

Am Morgen geht es per Boot und Bus weiter durch den fruchtbaren Norden nach La Fortuna. Hier erhebt sich der Vulkan Arenal mit seiner perfekten, klassischen Kegelform aus der Ebene von San Carlos. (ca. 170 km)

#### 6. TAG: LA FORTUNA – VULKAN ARENAL

Nach La Fortuna kamen die Siedler erst ab dem Jahr 1930. Die häufigen Eruptionen des Vulkans lockten allmählich Besucher an, und 1982 erreichte die asphaltierte Straße La Fortuna. Damit begann die Verwandlung vom Dorf der Viehzüchter zum Touristenzentrum mit heute rund 6.000 Einwohnern. Am Vormittag unternehmen wir eine Wanderung am Rande des Nationalparks zu den erkalteten, schroffen Lavafeldern. Der Nachmittag steht zur freien Verfügung. (ca. 30 km)

#### 7. TAG: MONTEVERDE, BAUERNHOF MIT KAFFEEPLANTAGE

Costa Rica ist das Land der erneuerbaren Energiequellen. Am Morgen überqueren wir per Boot den Arenal-Stausee. Oben auf dem Bergkamm stehen die Windkraftanlagen von Tilarán, und in der Nähe wird die Energie der Vulkane in geothermischen Kraftwerken genutzt. Auf einer etwas abenteuerlichen Route geht es nach Monteverde, wo wir beim Besuch einer Kaffeeplantage Vieles über die traditionelle Produktion von Costa Ricas meistgeschätztem Agrarprodukt erfahren. (ca. 30 km)

#### 8. TAG: MONTEVERDE – WANDERUNG AUF HÄNGEBRÜCKEN

Monteverde gehört zu den artenreichsten Regionen des Landes. Hier leben unzählige Pflanzenarten, darunter 755 verschiedene Baumarten und die weltweit größte Vielfalt an Orchideen, außerdem über 500 Vogelarten sowie 120 Reptilien- und Amphi-



bienarten. Während einer Wanderung auf imposanten Hängebrücken, die in den Baumkronen des Nebelwaldes gespannt sind, genießen wir fantastische Blicke von oben auf das Dschungeldach. Der Nachmittag steht zur freien Verfügung. (ca. 30 km)

#### 9. TAG: LIBERIA – RINCÓN DE LA VIEJA

Wir erreichen Guanacaste, die sonnigste Provinz Costa Ricas und Wiege der Kultur des Landes. Nach einem Stadtbummel in der „weißen Stadt“ Liberia führt uns unsere Reise entlang der Panamericana in Richtung Nicaragua zum Vulkan Rincón de la Vieja. Den Nachmittag verbringen wir im weitläufigen Gelände der Lodge mit seinem tropischen Trockenwald und den vom Vulkan beheizten Thermalquellen. (ca. 170 km)

#### 10. UND 11. TAG: PLAYA TAMARINDO

Unser Hotel für die letzten beiden Nächte liegt direkt am vier Kilometer langen feinen Sandstrand der Tamarindo Bucht, umgeben von weitläufigen Tropenwäldern und türkisblauem Wasser. Das Hotel befindet sich im Zentrum des aufstrebenden Fischerortes Tamarindo. (ca. 90 km)

#### 12. UND 13. TAG: SAN JOSÉ – RÜCKREISE NACH FRANKFURT

Transfer zum Flughafen San José und Rückflug über Nacht. Wir erreichen Frankfurt am Nachmittag des nächsten Tages.

### SPD-FLUGREISE

13 Reisetage

### TERMINE & PREISE (€)

30.04. – 12.05.2024

p. P. im DZ **3.554,-**  
EZ-Zuschlag **750,-**

Auf Wunsch zubuchbar (p.P. in €)

**A Rail & Fly** hin und rück 2. Kl. **0,-**  
Bitte bei Buchung angeben.

### IM PREIS ENTHALTEN

- **Flug ab/bis Frankfurt** nach San José mit Lufthansa
- **Transfer** Flughafen – Hotel – Flughafen
- **Rail & Fly Bahnfahrkarten** in der 2. Klasse. Wenn gewünscht, bitte bei Buchung angeben.
- **11 Übernachtungen mit Frühstück** in guten Mittelklassehotels bzw. Lodges: 2 x San José, 2 x Lodge bei Tortuguero, 2 x La Fortuna, 2 x Monteverde, 1 x Guanacaste 2 x Strandhotel in Playa Tamarindo
- **7 Abendessen und 3 Mittagessen**
- **Rundreise im klimatisierten Reisebus** lt. Reisebeschreibung
- **Informationsmaterial** zur Reise
- **Örtliche deutschsprechende Reiseleitung**
- **SPD-Reiseleitung**

### WICHTIGE HINWEISE

- **Mindestteilnehmerzahl:** 20 Personen
- **Veranstalter** im Sinne des deutschen Reiserechts ist DERTOUR, eine Marke der DER Touristik Deutschland GmbH, 60439 Frankfurt.
- **Einreisebestimmungen:** Deutsche Staatsbürger benötigen einen Reisepass, der bei Einreise noch mindestens 6 Monate gültig sein muss. Staatsangehörige anderer Länder und Besitzer doppelter Staatsangehörigkeit lassen sich bitte vor ihrer Buchung von uns individuell beraten.
- **Gut zu wissen:** Bitte beachtet unsere Hinweise auf S. 8.



# Fluss- kreuzfahrten





Sanft spülen die Wellen gegen die Bordwand, ruhig gleiten Landschaften, Dörfer und Städte vorbei. Das Tempo ist gemächlich. Wir sind unterwegs mit einem Flusskreuzfahrtschiff. Es ist eine besondere Art des Reisens, bei der wir Land und Leute intensiv erleben können, denn die Schiffspassagen wechseln sich ständig ab mit Landgängen, um faszinierende Städte zu erkunden, Sehenswürdigkeiten zu besichtigen, interessante Menschen zu treffen. Flüsse sind Lebensadern, an ihren Ufern liegen kleine Orte und Metropolen, entwickelten sich Königreiche und Republiken. Von unserem schwimmenden Hotel aus machen wir uns auf zu spannenden Entdeckungsreisen.

<i>Oder Exklusiv mit MS JOHANNES BRAHMS</i>	130
<i>Elbe Exklusiv mit MS SANS SOUCI</i>	132
<i>Hamburg – Amsterdam Exklusiv mit MS SANS SOUCI</i>	134
<i>Belgien – Niederlande Exklusiv mit MS DUTCH GRACE</i>	136
<i>Ostseeküste mit MS JUNKER JÖRG</i>	138
<i>Donau Exklusiv mit MS ROUSSE PRESTIGE</i>	140
<i>Donau – Main mit MS LADY CRISTINA</i>	142
<i>Polen – Masuren Exklusiv mit MS CLASSIC LADY</i>	144
<i>Boat &amp; Bike Nordholland</i>	146
<i>Boat &amp; Bike Mosel und Saar</i>	148
<i>Nilkreuzfahrt</i>	150



Breslau an der Oder

## SPD-EXKLUSIV-FLUSSKREUZFART

# KULTURSCHÄTZE ENTLANG DER ODER ERLEBEN

## VON BERLIN NACH BRESLAU MIT MS JOHANNES BRAHMS

Das Schiffshebewerk Niederfinow mit seiner modernen Technik, Frankfurt und das Kloster Neuzelle am deutschen Oderufer, die malerische Altstadt von Zielona Góra und das einzigartige Wrocław (Breslau), auf 12 Inseln erbaut und durch 112 Brücken über die Oder und ihre Nebenarme verbunden: all das erleben wir auf dieser besonderen Kreuzfahrt, die aufgrund des Wasserstands der Oder nur zu ganz wenigen Terminen im Jahr und nur mit kleinen Schiffen angeboten werden kann.



Schiffshebewerk Niederfinow



### REISE-HIGHLIGHTS

- Zielona Góra
- Breslau
- Bustransfer von Breslau nach Berlin

#### 1. TAG: EINSCHIFFUNG – BERLIN-TEGEL

Individuelle Anreise nach Berlin und Einschiffung auf dem Tegeler See. In der Nacht verlassen wir die Metropole Berlin auf der Havel.

#### 2. TAG: SCHIFFSHEBEWERK NIEDERFINOW – GROSS NEUENDORF

Wir sind unterwegs auf dem Oder-Havel-Kanal und erreichen am Nachmittag den ersten Höhepunkt der Reise. Im Schiffshebewerk Niederfinow überwindet MS JOHANNES BRAHMS den Höhenunterschied von 36 Metern zwischen dem Kanal und der tieferliegenden Oder innerhalb von wenigen Minuten. Ein einmaliges Erlebnis für die Passagiere an Bord. Über Nacht liegt unser Schiff in Groß Neuendorf.

#### 3. TAG: FRANKFURT/ODER

Wir fahren nun südwärts durch das abwechslungsreiche Odervorland und erreichen am Nachmittag Frankfurt an der Oder. Die alte Hansestadt, deren Gründung auf das Jahr 1253 zurückgeht, beherbergt zahlreiche historische

Bauwerke in norddeutscher Backsteingotik, viele Parkanlagen sowie die berühmte grenzüberschreitende Europa-Universität Viadrina.

#### 4. TAG: EISENHÜTTENSTADT – KLOSTER NEUZELLE – KROSNO ODRZAŃSKIE (CROSSEN)

In Eisenhüttenstadt wurde sowjetisches Eisenerz mittels polnischer Steinkohle und Kalk aus Brandenburg verarbeitet. Von hier aus besuchen wir das prachtvolle, barocke Zisterzienserkloster im nahegelegenen Neuzelle. Über Nacht sind wir in Krosno Odrzańskie.

#### 5. TAG: ZIELONA GÓRA (GRÜNBERG) – BYTOM (BEUTHEN)

Heute steht ein Ausflug nach Zielona Góra, ehemals Grünberg, auf dem Programm. Die Universitätsstadt aus dem 14. Jh. blickt auf eine lange Tradition der Tuchweberei zurück und ist Mittelpunkt des größten Weinbaugebiets in Polen. Vom Oderknie bei Cigacice (Tschicherzig) setzen wir die Fahrt fort bis nach Bytom.



Marktplatz in Breslau



Eisenhüttenstadt

## REISEVERLAUF

TAG	DATUM	HAFEN	ANKUNFT	ABFAHRT	GEPLANTE AUSFLÜGE (FAKULTATIV)
Mo.	11.03.24	Berlin-Tegel			Einschiffung ab 16:00 Uhr
Di.	12.03.24	Berlin-Tegel Groß Neuendorf	19:30	03:30	Passage Schiffshebewerk Niederfinow
Mi.	13.03.24	Groß Neuendorf Frankfurt/Oder	13:00	07:00	Stadtbesichtigung Frankfurt/Oder
Do.	14.03.24	Frankfurt/Oder Eisenhüttenstadt Krosno Odrzańskie (Crossen) PL	10:30 18:30	06:00 14:15	Ausflug zum Kloster Neuzelle
Fr.	15.03.24	Krosno Odrzańskie (Crossen) PL Cigacice (Tschicherzig/Odereck) PL Bytom (Beuthen) PL	13:00 19:30	08:15 13:15	Ausflug nach Zielona Góra (Grünberg)
Sa.	16.03.24	Bytom (Beuthen) PL Głogów (Glogau) PL Ścinawa (Steinau) PL Malczyce (Maltsch) PL	08:00 13:00 18:30	05:00 08:15 13:30	Ausflug nach Legnica (Liegnitz)
So.	17.03.24	Malczyce (Maltsch) PL Wrocław (Breslau) PL	13:00	06:00	Stadtbesichtigung Wrocław (Breslau)
Mo.	18.03.24	Wrocław (Breslau) PL			Ausschiffung bis 09:00 Bustransfer nach Berlin

### 6. TAG: ŚCINAWA (STEINAU) – MALCZYCE (MALTSCH)

Wir passieren Głogów (Glogau), das während des Krieges fast vollständig zerstört wurde. Dann windet sich die Oder durch ein breites Tal und wir erreichen Ścinawa. Von hier aus kann ein Ausflug nach Legnica, ehemals Liegnitz, mit seinem stattlichen Piastenschloss, unternommen werden. Die Nacht verbringen wir in Malczyce.

### 7. TAG: WROCLAW (BRESLAU)

Die Oder schlängelt sich nun durch stille Wald- und Wiesenlandschaften, bis um die Mittagszeit Wrocław, die Hauptstadt Niederschlesiens, in Sicht kommt. Gegründet wurde die Stadt auf den von den Nebenarmen der Oder umflossenen Inseln und leider zum Ende des Weltkriegs stark zerstört, doch bis in die 1980er Jahre nach alten Plänen rekonstruiert. Sehenswert sind nicht nur der Marktplatz, einer der größten mittelalterlichen Plätze Europas mit dem berühmten

gotischen Rathaus und den farbenfrohen Giebelhäusern, auch die Universität mit der prächtigen Aula Leopoldina, der Dombezirk, die Jahrhunderthalle und die überall in der Stadt verteilten kleinen Zwergstatuen wecken Begeisterung bei den Besuchern.

### 8. TAG: WROCLAW (BRESLAU) – AUSSCHIFFUNG

Nach dem Frühstück erfolgen die Ausschiffung und die anschließende Heimreise. Auf Wunsch kann ein Bustransfer zurück nach Berlin oder das Nachprogramm in Breslau gebucht werden.

#### WICHTIGE HINWEISE

- **Mindestteilnehmerzahl:** 50 Personen
- Aus organisatorischen Gründen kann die Reihenfolge der Ausflüge variieren. Die angegebenen Liegezeiten in den Häfen sind Circa-Angaben und können aufgrund von kurzfristigen Fahrplan- oder Routenänderungen, verursacht z.B. durch Wartezeiten an Schleusen und durch Hoch- bzw. Niedrigwasser, abweichen.
- Die genannten Ausflüge sind nicht im Reisepreis enthalten. Ein ausführliches Ausflugsprogramm erscheint ca.

## SPD-SCHIFFSREISE

8 Reisetage



### TERMIN

11.03.–18.03.2024



### PREISE (€)

ab 1.199,-

Siehe Preistabelle

Auf Wunsch zubuchbar (p.P. in €)

#### A Nachprogramm Breslau

18.03.–20.03.2024

2 Übernachtungen mit Frühstück im guten Mittelklassehotel, Transfer ab Schiff im DZ **150,-**  
im EZ **200,-**

## IM PREIS ENTHALTEN

- Kreuzfahrt ab Berlin/bis Breslau mit MS JOHANNES BRAHMS
- 7 Übernachtungen in der gebuchten Kabinenkategorie
- Gepäcktransport Pier – Schiff – Pier
- Begrüßungsgetränk an Bord
- Vollpension an Bord: Frühstück, Mittagessen, Kaffee/Tea mit Gebäck, Abendessen
- 1 festliches Kapitänsdinner
- Sämtliche Hafen- und Passagiergebühren
- Unterhaltungsprogramm an Bord
- Informationsmaterial zur Reise
- SPD-Bordreiseleitung

#### Reisepreis p.P. in €

Kat.	Kabine	Deck	Euro
1	2-Bett, großes Fenster, achtern	Hauptdeck	1.199,-
2	2-Bett, großes Fenster	Hauptdeck	1.299,-
3	2-Bett, großes Fenster	Oberdeck	1.339,-
4	2-Bett zur Einzelbelegung, großes Fenster	Hauptdeck	1.899,-

6–8 Wochen vor Reisebeginn. Daraufhin werden die Ausflüge vorab gebucht und bezahlt.

- **Einreisebestimmungen:** Deutsche Staatsbürger benötigen einen gültigen Personalausweis oder Reisepass. Staatsangehörige anderer Länder und Besitzer doppelter Staatsangehörigkeit lassen sich bitte vor ihrer Buchung von uns individuell beraten.
- **Decksplan und Schiffsbeschreibung** MS JOHANNES BRAHMS siehe S. 166.
- **Gut zu wissen:** Bitte beachtet unsere Hinweise auf S. 8.



MS SANS SOUCI

SPD-EXKLUSIV-FLUSSKREUZFAHRT

# FRÜHLING AN ELBE UND MOLDAU

## VON DRESDEN NACH PRAG UND ZURÜCK MIT MS SANS SOUCI

Wenn großartige Zeugnisse der Kulturgeschichte eine perfekte Harmonie mit herrlichen Landschaften eingehen, ist man entlang der Elbe und der Moldau unterwegs. Im Elbsandsteingebirge und der Sächsischen Schweiz erwarten uns unberührte Natur, Felsenburgen und malerische Dörfer. Die „goldene“ Stadt Prag ist Ziel unserer Reise, bevor wir nach Ausflügen in Mělník, Roudnice nad Labem (Raudnitz) und Litoměřice (Leitmeritz) zum Ende der Reise wieder Dresden erreichen.



### 1. TAG: EINSCHIFFUNG – DRESDEN

Individuelle Anreise nach Dresden und Einschiffung.



Elbe

### REISE-HIGHLIGHTS

- **Elbflorenz** Dresden
- **Elbsandsteingebirge**
- **Nationalpark Sächsische Schweiz**
- **Prag**

### 2. TAG: PILLNITZ – BAD SCHANDAU – NATIONALPARK SÄCHSISCHE SCHWEIZ

Am Morgen verlassen wir Dresden und fahren flussaufwärts auf der Elbe über Pillnitz, wo wir das berühmte Schloss besuchen können,

durch das spektakuläre Elbsandsteingebirge nach Bad Schandau. Wir passieren dann den Nationalpark Sächsische und Böhmisches Schweiz und überqueren die Grenze nach Tschechien, wo die Elbe nun Labe heißt.

### REISEVERLAUF

TAG	DATUM	HAFEN	ANKUNFT	ABFAHRT	GEPLANTE AUSFLÜGE (FAKULTATIV)
Sa.	20.04.24	Dresden			Einschiffung ab 16:00 Uhr
So.	21.04.24	Dresden Pillnitz Bad Schandau Štětí (Wegstädtl) CZ	08:30 12:00 23:00	06:30 08:45 13:00	Passage Elbsandsteingebirge Ausflug Park und Schloss Pillnitz Passage Nationalpark Sächsische und Böhmisches Schweiz
Mo.	22.04.24	Štětí (Wegstädtl) CZ Schleuse Podbaba CZ Prag CZ	14:00 15:30	06:00 14:15	Fahrt auf der Moldau Ausflug nach Prag Folkloreabend
Di.	23.04.24	Prag CZ Mělník (Melnik) CZ	19:00	12:30	Stadtführung Prag Fahrt auf der Moldau Weinprobe auf einem Weingut
Mi.	24.04.24	Mělník (Melnik) CZ Roudnice nad Labem (Raudnitz a.d. Elbe) Litoměřice (Leitmeritz) CZ	15:00 20:00	12:30 18:00	Stadtführung Mělník Mittelalterliches Roudnice nad Labem
Do.	25.04.24	Litoměřice (Leitmeritz) CZ Děčín (Tetschen) CZ	17:30	12:00	Litoměřice und Schloss Ploskovice Abendlicher Spaziergang durch Děčín
Fr.	26.04.24	Děčín (Tetschen) CZ Dresden	12:00	07:00	Passage Nationalpark Sächsische und Böhmisches Schweiz Passage Elbsandsteingebirge Stadtführung Dresden
Sa.	27.04.24	Dresden			Ausschiffung nach dem Frühstück



Karlsbrücke in Prag

### 3. TAG: PRAG

Wir folgen weiter der Elbe, um dann ab Mělník auf der Moldau die Reise fortzusetzen. Am Nachmittag bietet sich die Gelegenheit, die „Goldene“ Stadt an der Moldau, wie Prag genannt wird, zu erkunden.

### 4. TAG: PRAG – MĚLNÍK

Am Vormittag ist nochmals Zeit, um die Schönheiten der tschechischen Hauptstadt kennenzulernen, bevor sich unser schwimmendes Hotel wieder auf den Rückweg macht Richtung Elbe. Über Nacht liegen wir in Mělník, knapp 35 Kilometer nördlich von Prag am Zusammenfluss von Moldau und Elbe.

### 5. TAG: MĚLNÍK – ROUDNICE NAD LABEM (RAUDNITZ A.D. ELBE)

Weinhänge und dichte Wälder prägen die rechte Elbseite, auf der sich die ehemalige Königsstadt Mělník befindet. Auf einer Anhöhe befindet sich das mächtige Schloss direkt gegenüber der Einmündung der Moldau in die Elbe. Das Zusammentreffen der beiden größten Flüsse Tschechiens prägt das Stadtbild. Neben dem Schloss ist auch der von bunten Bürgerhäusern gesäumte Marktplatz sehenswert. Den Nachmittag verbringen wir in Roudnice nad Labem am rechten Ufer der Elbe, eine der ältesten Städte Tschechiens und im Mittelalter Residenz der Prager Erzbischöfe.



Elbsandsteingebirge



Litoměřice

### 6. TAG: LITOMĚŘICE (LEITMERITZ) – DĚČÍN (TETSCHEN)

Die Königsstadt Litoměřice am Zusammenfluss von Elbe und Eger gehört zu den schönsten Städten Tschechiens. Die farbenfrohen gotischen, Renaissance- und Barockbauten direkt im Stadtzentrum verzaubern und werden von der größtenteils erhaltenen gotischen Stadtbefestigungsanlage umrahmt. Am frühen Abend erreichen wir Děčín, beherrscht vom hoch emporgenden, mächtigen Schloss und einer imposanten Felsformation namens Schäferwand.

### 7. TAG: SÄCHSISCHE SCHWEIZ – ELBSANDSTEINGEBIRGE – DRESDEN

Gleich hinter der Stadtgrenze von Děčín beginnt die märchenhafte Landschaft des Elbsandsteingebirges mit mächtigen Sandsteinfelsen und tiefen Wäldern. Gegen Mittag erreicht unser Schiff Dresden, die barocke sächsische Landeshauptstadt, die den Beinamen Elbflorenz trägt: Frauenkirche und Alte Meister, Blaues Wunder und Grünes Gewölbe, malerische Elbhänge und belebte Gründerzeitviertel, barocke Altstadt und moderne City, Gartenstadt und Kulturmetropole, all das ist Dresden.

### 8. TAG: DRESDEN – AUSSCHIFFUNG

Nach dem Frühstück erfolgen die Ausschiffung und die anschließende Heimreise. Auf Wunsch kann das Nachprogramm in Dresden gebucht werden.

## SPD-SCHIFFSREISE

8 Reisetage



### TERMIN

20.04.–27.04.2024



### PREISE (€)

ab 1.449,-

Siehe Preistabelle

Auf Wunsch zubuchbar (p.P. in €)

### A Nachprogramm Dresden

27.04.-28.04.2024

1 Übernachtung mit Frühstück im guten Mittelklassehotel, Transfer ab Schiff im DZ **80,-**  
im EZ **110,-**

## IM PREIS ENTHALTEN

- Kreuzfahrt ab Dresden bis Prag und zurück mit MS SANS SOUCI
- 7 Übernachtungen in der gebuchten Kabinenkategorie
- Gepäcktransport Pier – Schiff – Pier
- Begrüßungsgetränk an Bord
- Vollpension an Bord: Frühstück, Mittagessen, Kaffee/Tee mit Gebäck, Abendessen
- 1 festliches Kapitänsdinner
- Sämtliche Hafen- und Passagiergebühren
- Unterhaltungsprogramm an Bord
- Informationsmaterial zur Reise
- SPD-Bordreiseleitung

### Reisepreis p.P. in €

Kat.	Kabine	Deck	Euro
1	2-Bett, großes Fenster, achtern	Hauptdeck	1.449,-
2	2-Bett, großes Fenster	Hauptdeck	1.649,-
3	2-Bett mit französischem Balkon	Oberdeck	1.999,-
4	2-Bett zur Einzelbelegung, großes Fenster	Hauptdeck	2.349,-

### WICHTIGE HINWEISE

- **Mindestteilnehmerzahl:** 50 Personen
- Aus organisatorischen Gründen kann die Reihenfolge der Ausflüge variieren. Die angegebenen Liegezeiten in den Häfen sind Circa-Angaben und können aufgrund von kurzfristigen Fahrplan- oder Routenänderungen, verursacht z.B. durch Wartezeiten an Schleusen und durch Hoch- bzw. Niedrigwasser, abweichen.
- Die genannten Ausflüge sind nicht im Reisepreis enthalten. Ein ausführliches Ausflugsprogramm erscheint ca. 6–8 Wochen vor Reisebeginn. Daraufhin werden die Ausflüge vorab gebucht und bezahlt.
- **Einreisebestimmungen:** Deutsche Staatsbürger benötigen einen gültigen Personalausweis oder Reisepass. Staatsangehörige anderer Länder und Besitzer doppelter Staatsangehörigkeit lassen sich bitte vor ihrer Buchung von uns individuell beraten.
- **Decksplan und Schiffsbeschreibung** MS SANS SOUCI siehe S. 167.
- **Gut zu wissen:** Bitte beachtet unsere Hinweise auf S. 8.



Enkhuizen

SPD-EXKLUSIV-FLUSSKREUZFAHRT

# VON DER ELBE ZUR AMSTEL AUF DEN SCHÖNSTEN WASSERWEGEN

BUS-  
TRANSFER  
VON AMSTERDAM  
NACH  
DÜSSELDORF  
INKLUSIVE

## VON HAMBURG NACH AMSTERDAM MIT MS SANS SOUCI

Diese wunderbar entspannte und zugleich abwechslungsreiche Flussreise führt uns von der Elbmetropole Hamburg über den Mittellandkanal und durch das Emsland nach Papenburg, in die Heimat der Ozeanriesen, und weiter über reizvolle Städtchen am IJssel- und Markermeer bis in die niederländische Metropole Amsterdam. Ein besonderer Moment reiht sich an den anderen.



Meyer Werft

### REISE-HIGHLIGHTS

- Besuch der Meyer Werft in Papenburg
- Fahrten auf IJsselmeer und Markermeer
- Metropole Amsterdam
- Salzstadt Lüneburg

TAG	DATUM	HAFEN	ANKUNFT	ABFAHRT	GEPLANTE AUSFLÜGE (FAKULTATIV)
Sa.	20.07.24	Hamburg Scharnebeck	23:30	17:00	Einschiffung ab 16:00 Uhr
So.	21.07.24	Scharnebeck Uelzen Schleuse Braunschweig	12:00 21:00	12:45	Schiffshebewerk Scharnebeck Ausflug Lüneburg Wiedereinschiffung nach Ausflug
Mo.	22.07.24	Braunschweig Hannover Anderten Hannover Nordhafen Berenbusch Minden	12:00 14:00 18:30 20:30	08:30 12:15 14:15 18:45	Stadtbesichtigung Braunschweig Wiedereinschiffung nach Ausflug Ausflug Hannover und Bückeburg Wiedereinschiffung nach Ausflug
Di.	23.07.24	Minden Lübbecke Recke Lingen	08:00 12:30 21:00	06:00 08:15 12:45	Ausflug durch den Teutoburger Wald Wiedereinschiffung nach Ausflug Fahrt auf dem Dortmund-Ems-Kanal
Mi.	24.07.24	Lingen Haren Papenburg	12:30 21:00	08:30 12:45	Ausflug Lingen/Emsland Wiedereinschiffung nach Ausflug
Do.	25.07.24	Papenburg Groningen/NL	20:00	12:30	Stadtführung Papenburg/Besuch Meyer Werft Fahrt auf dem Ems-Kanal
Fr.	26.07.24	Groningen/NL Sneek/NL	18:30	12:30	Stadtführung Groningen Fahrt auf dem Prinses-Margriet-Kanal
Sa.	27.07.24	Sneek/NL Enkhuizen/NL	12:30	06:00	Fahrt auf dem IJsselmeer Stadtführung Enkhuizen
So.	28.07.24	Enkhuizen/NL Amsterdam/NL	12:00	07:00	Fahrt auf dem Markermeer Grachtenfahrt Amsterdam/Ausflug Haarlem
Mo.	29.07.24	Amsterdam/NL	09:00		Ausschiffung nach dem Frühstück und Bustransfer nach Düsseldorf



Amsterdam

### 1. TAG: EINSCHIFFUNG – HAMBURG

Individuelle Anreise nach Hamburg und Einschiffung. Am frühen Abend verlassen wir die Elbmetropole.

### 2. TAG: SCHIFFSHEBEWERK SCHARNEBECK – UELZEN – BRAUNSCHWEIG

Am Morgen befahren wir den Elbe-Seitenkanal, den Verbindungskanal zwischen der Elbe und dem Mittellandkanal, und überwinden im Schiffshebewerk Scharnebeck einen Höhenunterschied von 38 Metern. Über Nacht liegen wir in Braunschweig.

### 3. TAG: BRAUNSCHWEIG – HANNOVER – MINDEN

Heute besuchen wir die „Löwenstadt“ Braunschweig sowie die niedersächsische Landeshauptstadt Hannover und erreichen am Abend die Westfälische Pforte, die Porta Westfalica bei Minden.

### 4. TAG: DORTMUND-EMS-KANAL

Der Dortmund-Ems-Kanal ist die zentrale Wasserstraße vom Ruhrgebiet zu den sieben Weltmeeren. Er ist aber noch viel mehr. Er lässt sich als faszinierendes technisches Denkmal entdecken, das 1899 als erster der großen Binnenschiffahrts-Kanäle von Kaiser Wilhelm II. eröffnet wurde.

### 5. TAG: LINGEN – EMSLAND

Heute erkunden wir Lingen, die größte Stadt der Region. Ein Zeugnis der mehr als 1000-jährigen Geschichte ist das historische Rathaus, seit 1555 steht es im Zentrum der alten Festungs- und Universitätsstadt. Wir

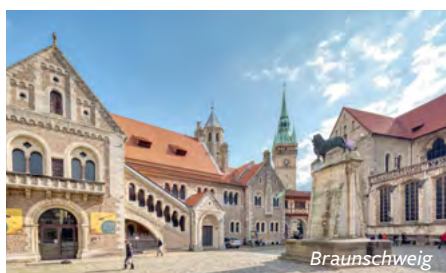

Braunschweig

### Reisepreis p.P. in € (Decksplan und Kabinen siehe S. 167)

Kat.	Kabine	Deck	Euro
1	2-Bett, großes Fenster, achtern	Hauptdeck	1.899,-
2	2-Bett, großes Fenster	Hauptdeck	2.299,-
3	2-Bett, mit französischem Balkon	Oberdeck	2.699,-
4	2-Bett zur Einzelbelegung, großes Fenster	Hauptdeck	2.999,-

durchqueren das Emsland und lassen uns verzaubern von der Stille und Weite und der urwüchsigen Natur an der deutsch-niederländischen Grenze.

### 6. TAG: PAPANBURG

Über die Grenzen Norddeutschlands hinaus ist Papenburg heute wegen der Kreuzfahrtschiffe bekannt, die auf der Meyer Werft gebaut werden. Unzählige Kanäle durchziehen die hübsche Stadt im Emsland und zeugen von der langen Tradition des Schiffsbaus. Am Nachmittag passieren wir die Grenze zu den Niederlanden und unser Schiff gleitet über den Emskanal durch die malerische Provinz Groningen.

### 7. TAG: GRONINGEN – SNEEK

Die quirlige Studentenstadt Groningen bezaubert mit uralten Gassen, versteckten, idyllischen Höfen, einer imposanten Bahnhofshalle, vielen historischen Gebäuden rund um den betriebsamen Fischmarkt, alten Speicherhäusern entlang des Kanals und ruhigen Parkanlagen mitten in der Stadt. Über den Prinses-Margriet-Kanal erreicht unser schwimmendes Hotel am Abend das Städtchen Sneek in der Provinz Friesland.

### 8. TAG: IJSSELMEER – ENKHUIZEN

Nachdem wir das IJsselmeer, den größten See der Niederlande, überquert haben, erreichen wir EnkhuiZEN, das sich als mittelalterliche Hafenstadt mit maritimem Ambiente präsentiert, die durch ihr vollständig bewahrtes historisches Stadtbild beeindruckt.

### SPD-SCHIFFSREISE

10 Reisetage

**TERMIN**  
20.07.–29.07.2024

**PREISE (€)**  
Siehe Preistabelle p.P. ab **1.899,-**

**Auf Wunsch zubuchbar** (p.P. in €)

**Getränkpaket 243,-**

### IM PREIS ENTHALTEN

- Kreuzfahrt ab Hamburg bis Amsterdam mit MS SANS SOUCI
- 9 Übernachtungen in der gebuchten Kabinenkategorie
- Gepäcktransport Pier – Schiff – Pier
- Begrüßungsgetränk an Bord
- Vollpension an Bord: Frühstück, Mittagessen, Kaffee/Tee mit Gebäck, Abendessen
- 1 festliches Kapitänsdinner
- Sämtliche Hafen- und Passagiergebühren
- Unterhaltungsprogramm an Bord
- Informationsmaterial zur Reise
- SPD-Bordreiseleitung

### 9. TAG: MARKERMEER – AMSTERDAM

Die MS SANS SOUCI kreuzt durch das Markermeer und erreicht gegen Mittag die niederländische Metropole Amsterdam.

### 10. TAG: AMSTERDAM – AUSSCHIFFUNG

Nach dem Frühstück erfolgen die Ausschiffung und die anschließende Heimreise. Auf Wunsch kann ein Bustransfer nach Düsseldorf gebucht werden.



Markermeer

### WICHTIGE HINWEISE

- **Mindestteilnehmerzahl:** 50 Personen
- Aus organisatorischen Gründen kann die Reihenfolge der Ausflüge variieren. Die angegebenen Liegezeiten in den Häfen sind Circa-Angaben und können aufgrund von kurzfristigen Fahrplan- oder Routenänderungen, verursacht z.B. durch Wartezeiten an Schleusen und durch Hoch- bzw. Niedrigwasser, abweichen.
- Die genannten Ausflüge sind nicht im Reisepreis enthalten. Ein **ausführliches Ausflugsprogramm** erscheint ca. 6-8 Wochen vor Reisebeginn. Daraufhin werden die Ausflüge vorab gebucht und bezahlt.
- **Einreisebestimmungen:** Deutsche Staatsbürger benötigen einen gültigen Personalausweis oder Reisepass. Staatsangehörige anderer Länder und Besitzer doppelter Staatsangehörigkeit lassen sich bitte vor ihrer Buchung von uns individuell beraten.
- **Decksplan und Schiffsbeschreibung** MS SANS SOUCI siehe S. 167.
- **Gut zu wissen:** Bitte beachtet unsere Hinweise auf S. 8.



Maastricht

**SPD-EXKLUSIV-FLUSSKREUZFAHRT**

# ZU DEN ANFÄNGEN EINES GEEINTEN EUROPAS

## AB DÜSSELDORF/BIS KÖLN MIT MS DUTCH GRACE

**ZUR  
EUROPAWAHL:  
POLITISCHER  
REFERENT  
AN BORD**

Während der Europawahl 2024 erleben wir Maastricht, das Symbol der europäischen Einheit, wo 1992 die politische und wirtschaftliche Grundlage der EU geschaffen wurde. Aber auch die Weltstadt Rotterdam mit spektakulärer Architektur, das geschichtsträchtige Antwerpen, das mittelalterliche Juwel Brügge, Lüttich, das Schatzkästchen Walloniens, und das charmante Städtchen Nijmegen erwarten unseren Besuch. Eine aufregende Flussreise zu unseren Nachbarn Belgien und Niederlande.



Brügge

### 1. TAG: EINSCHIFFUNG – DÜSSELDORF

Individuelle Anreise nach Düsseldorf und Einschiffung. Am Abend verlässt MS DUTCH GRACE die rheinische Metropole und fährt Richtung Niederlande.

### 2. TAG: ROTTERDAM

Rotterdam liegt an beiden Seiten der Nieuwe Maas und beeindruckt mit Europas größtem Seehafen und spektakulären Beispielen

moderner Architektur. Hohe Wolkenkratzer und markante Gebäude prägen die berühmte Skyline der Hafenstadt. Am Abend überquert unser schwimmendes Hotel die Grenze zu Belgien und erreicht Antwerpen, unseren Liegeplatz für die nächsten beiden Nächte.

### REISEVERLAUF

TAG	DATUM	HAFEN	ANKUNFT	ABFAHRT	GEPLANTE AUSFLÜGE (FAKULTATIV)
Sa.	08.06.24	Düsseldorf		17:30	Einschiffung ab 16:00 Uhr
So.	09.06.24	Rotterdam/NL Antwerpen/BE	07:30 22:00	13:00	Stadt- und Hafenrundfahrt Rotterdam
Mo.	10.06.24	Antwerpen/BE			Ausflug Brügge und Gent
Di.	11.06.24	Antwerpen/BE		13:00	Stadtbesichtigung Antwerpen
Mi.	12.06.24	Lüttich/BE Maastricht/NL	03:00 17:00	12:30	Stadtbesichtigung Lüttich Gespräch zum Thema Europa
Do.	13.06.24	Maastricht/NL		12:00	Stadtrundgang Maastricht
Fr.	14.06.24	Nijmegen/NL		14:00	Stadtrundgang Nijmegen
Sa.	15.06.24	Köln	08:00		Ausschiffung bis 09:00

### REISE-HIGHLIGHTS

- **Maastricht** – die Wiege der EU
- **Brügge** – Kleinod in Flandern
- **Rotterdam** – Europas größter Hafen
- **Albertkanal** von Antwerpen nach Lüttich





### 3. TAG: ANTWERPEN

Von hier aus bietet sich ein Ausflug nach Brügge an, eine der schönsten Städte Europas. Im 15. Jh. erlebte die Stadt ihre Blütezeit und der Großteil ihres mittelalterlichen Stadtkerns blieb seit dieser Zeit nahezu intakt. Die malerische Altstadt zählt zum Weltkulturerbe der UNESCO. Auch das prachtvolle Gent mit dem berühmten Turm Belfort erwartet unseren Besuch.

### 4. TAG: ANTWERPEN – ALBERTKANAL

Die bezaubernde flandrische Metropole Antwerpen atmet Geschichte: jahrhundertalte Giebel und Fassaden, enge Gassen, der imposante Grote Markt mit dem glanzvollen Stadhuis und dem Brabo-Brunnen und natürlich die prächtige Liebfrauen-Kathedrale. Sehenswert sind auch die herrliche Centraal Station, das Rubenshaus und das berühmte Diamantenviertel. Am Nachmittag gleitet unser Schiff auf dem 130 km langen Albertkanal in Richtung Lüttich und überwindet durch sechs Schleusen eine Höhendifferenz von 56 m.

### 5. TAG: LÜTTICH – MAASTRICHT

In Liège – deutsch Lüttich – treffen wir auf eine Stadt in ständigem Wandel, die gleichermaßen für Tradition und Moderne steht: der Lütticher Bahnhof Guillemins mit seiner kühnen Architektur, alte Paläste, die Place du Marché mit ihrer großen Steinsäule und dem Fürstbischöflichen Palast sowie die Altstadt rund um die Kathedrale Saint-Paul. Am Nachmittag erreicht MS DUTCH GRACE Maastricht, die Hauptstadt der niederländischen Provinz Limburg.

### 6. TAG: MAASTRICHT

Das charmante Städtchen Maastricht ist untrennbar mit der Geschichte der Europäischen Union verbunden, wurde hier doch im Februar 1992 nach langen Verhandlungen

von 12 europäischen Regierungschefs der Vertrag von Maastricht unterzeichnet, die politische und wirtschaftliche Grundlage der EU. Am Nachmittag geht es über den Julianakanal und weiter über die Maas Richtung Norden.

### 7. TAG: NIJMEGEN

Nijmegen liegt herrlich inmitten einer malerischen Flusslandschaft zwischen Rhein, Maas und Waal, nicht weit von der Grenze zu Deutschland. Nijmegen – auf deutsch Nimwegen – gilt als älteste Stadt der Niederlande und im historischen Stadtkern mit Grote Markt, Waag, Stevenskerk und Valkhof-Park gibt es einiges zu entdecken. Am Nachmittag fährt unser Schiff wieder auf dem Rhein und überquert die deutsche Grenze, um Kurs auf Köln zu nehmen.

### 8. TAG: KÖLN – AUSSCHIFFUNG

Nach dem Frühstück erfolgen die Ausschiffung in Köln und die anschließende Heimreise.



#### WICHTIGE HINWEISE

- **Mindestteilnehmerzahl:** 50 Personen
- Aus organisatorischen Gründen kann die Reihenfolge der Ausflüge variieren. Die angegebenen Liegezeiten in den Häfen sind Circa-Angaben und können aufgrund von kurzfristigen Fahrplan- oder Routenänderungen, verursacht z. B. durch Wartezeiten an Schleusen und durch Hoch- bzw. Niedrigwasser, abweichen.
- Die genannten Ausflüge sind nicht im Reisepreis enthalten. Ein ausführliches Ausflugsprogramm erscheint ca. 6–8 Wochen vor Reisebeginn.

**SPD-SCHIFFSREISE**  
8 Reisetage

**TERMIN**  
08.06. – 15.06.2024

**PREISE (€)**  
ab 999,- siehe Preistabelle

#### IM PREIS ENTHALTEN

- Kreuzfahrt ab Düsseldorf/ bis Köln mit MS DUTCH GRACE
- 7 Übernachtungen in der gebuchten Kabinenkategorie
- Gepäcktransport Pier – Schiff – Pier
- Begrüßungsgetränk an Bord
- Vollpension an Bord: Frühstück, Mittagessen, Kaffee/Tee mit Gebäck, Abendessen
- 1 festliches Kapitänsdinner
- Sämtliche Hafen- und Passagiergebühren
- Unterhaltungsprogramm an Bord
- Informationsmaterial zur Reise
- SPD-Bordreiseleitung

#### Reisepreis p.P. in €

Kat.	Kabine	Deck	Euro
1	2-Bett, achtern mit 2 oberen Fenstern	Hauptdeck	999,-
2	2-Bett mit 2 oberen Fenstern	Hauptdeck	1.149,-
3	2-Bett mit großem Fenster	Mitteldeck	1.249,-
4	2-Bett deluxe mit französischem Balkon	Mitteldeck	1.349,-
5	2-Bett deluxe mit französischem Balkon	Oberdeck	1.449,-
6	2-Bett superior mit französischem Balkon	Oberdeck	1.749,-
7	2-Bett zur Einzelbelegung	Hauptdeck	2.229,-
8	2-Bett deluxe zur Einzelbelegung	Mitteldeck	2.699,-

vor Reisebeginn. Daraufhin werden die Ausflüge vorab gebucht und bezahlt.

- **Einreisebestimmungen:** Deutsche Staatsbürger benötigen einen gültigen Personalausweis oder Reisepass. Staatsangehörige anderer Länder und Besitzer doppelter Staatsangehörigkeit lassen sich bitte vor ihrer Buchung von uns individuell beraten.
- **Decksplan und Schiffsbeschreibung** MS DUTCH GRACE siehe S. 168.
- **Gut zu wissen:** Bitte beachtet unsere Hinweise auf S. 8.



SPD-FLUSSKREUZFART

# DIE HERRLICHE OSTSEEKÜSTE ERLEBEN

## AB/BIS STRALSUND MIT MS JUNKER JÖRG

ALLE  
AUSFLÜGE UND  
BUSTRANSFER  
AB/BIS BERLIN  
INKLUSIVE

Entspannung pur bietet diese Reise entlang der deutschen und polnischen Ostseeküste. Neben traumhaften Ostseebädern entdecken wir auch wunderschöne Inseln wie Usedom, Rügen und Wollin – die Perlen der Ostsee. Die Schiffsreise mit MS JUNKER JÖRG ab/bis Stralsund vereint unvergessliche Naturerlebnisse, alte Hansestädte und elegante Seebäder mit dem Komfort eines kleinen und feinen Schiffs.



### 1. TAG: EINSCHIFFUNG – STRALSUND – GREIFSWALD

Individuelle Anreise nach Stralsund und Einschiffung auf die MS JUNKER JÖRG. Leinen

los zu einer ganz besonderen Reise! Unser Schiff unterquert die Rügenbrücke und nimmt Kurs auf Greifswald. Am Abend liegen wir im Hafen von Greifswald-Wieck.

### REISEVERLAUF

TAG	DATUM	HAFEN	ANKUNFT	ABFAHRT	INKLUDIERTE AUSFLÜGE (FAKULTATIV)
Sa.	03.08.24	Stralsund Greifswald-Wieck	21:00	18:00	Einschiffung ab 15:00 Uhr
So.	04.08.24	Greifswald-Wieck Lauterbach / Rügen	15:00	12:00 06:00	Stadtführung Greifswald Ausflug Rügen: Göhren und Binz
Mo.	05.08.24	Lauterbach / Rügen Peenemünde Wolgast Szczecin (Stettin)	09:00 13:00 22:00	06:00 11:30 14:00	Ausflug Usedom: Kaiserbäder Wiedereinschiffung nach Ausflug
Di.	06.08.24	Szczecin (Stettin) Świnoujście (Swinemünde)	22:00	18:00	Stadtführung Stettin
Mi.	07.08.24	Świnoujście (Swinemünde) Wolin (Wollin)	14:30	11:30	Besichtigung Swinemünde Ausflug Insel Wollin
Do.	08.08.24	Wolin (Wollin) Wolgast	15:45	07:00	Besichtigung Wolgast
Fr.	09.08.24	Wolgast Stralsund	13:00	07:30	Stadtführung Stralsund
Sa.	10.08.24	Stralsund			Ausschiffung nach dem Frühstück und Bustransfer nach Berlin

### REISE-HIGHLIGHTS

- Ostseeinseln  
**Rügen, Usedom und Wollin**
- Natur pur an **Ostsee und Peenestrom**
- Elegante **Ostseebäder und Seebrücken**
- **Stettiner Haff und Odermündung**



MS JUNKER JÖRG vor Stralsund

**SPD-SCHIFFSREISE**  
8 Reisetage

**TERMIN**  
03.08. – 10.08.2024

**PREISE (€)**  
Siehe Preistabelle p.P. ab **1.199,-**

**Auf Wunsch zubuchbar** (p.P. in €)

**A Nachprogramm Stralsund**  
10.08. – 11.08.2024  
1 Übernachtung mit Frühstück im guten Mittelklassehotel und Transfer vom Schiff zum Hotel  
im DZ **80,-** / im EZ **110,-**

**IM PREIS ENTHALTEN**

- Kreuzfahrt ab/bis Stralsund mit MS JUNKER JÖRG
- 7 Übernachtungen in der gebuchten Kabinenkategorie
- Alle Ausflüge inklusive
- Bustransfer ab Berlin nach Stralsund und zurück
- Gepäcktransport Pier – Schiff – Pier
- Begrüßungsgetränk an Bord
- Vollpension an Bord: Frühstück, Mittagessen, Kaffee/Tee mit Gebäck, Abendessen
- 1 festliches Kapitänsdinner
- Sämtliche Hafen- und Passagiergebühren
- Unterhaltungsprogramm an Bord
- Informationsmaterial zur Reise
- SPD-Bordreiseleitung

**2. TAG: GREIFSWALD – LAUTERBACH/RÜGEN**

Nach dem Besuch der beeindruckenden Hansestadt Greifswald geht es weiter Richtung Lauterbach auf der Insel Rügen, das als Ortsteil von Putbus zugleich das maritime Herz der Weißen Stadt ist. Von hier aus erkunden wir den südöstlichen Teil der Insel Rügen.

**3. TAG: PEENEMÜNDE – WOLGAST – SZCZECIN (STETTIN)**

Vom geschichtsträchtigen Peenemünde aus starten wir zur Erkundung der herrlichen Insel Usedom mit den Kaiserbädern Ahlbeck und Heringsdorf. Hier trafen sich Anfang des 20. Jh. Künstler, Schauspieler, Industrielle und die Ministerialbürokratie des Deutschen Kaiserreiches. Es entstanden extravagante Villen, die sich entlang der Promenaden zu einer architektonischen Perlenkette am Meer aneinanderreihen – die sogenannte Bäderarchitektur. Über Wolgast erreichen wir am Abend dann das polnische Stettin.

**4. TAG: SZCZECIN (STETTIN) – ŚWINOUJŚCIE (SWINEMÜNDE)**

Wir erkunden die alte Hansestadt Stettin, deren bedeutendstes Bauwerk das Schloss der Pommerschen Herzöge ist. Rund um den Rynek Sienny (Heumarkt) erstreckt sich die Altstadt, die in den vergangenen Jahrzehnten in einer Mischung aus alten und modernen Formen wiederaufgebaut wurde. Am Abend liegt unser Schiff im Hafen von Swinemünde.



Swinemünde

**Reisepreis p.P. in €**  
(Decksplan und Schiffsbeschreibung siehe S. 169)

Kat.	Kabine	Deck	Euro
1	2-Bett, achtern	Hauptdeck	1.199,-
2	2-Bett	Hauptdeck	1.399,-
3	2-Bett	Oberdeck	1.599,-
4	2-Bett, Suite mit französischem Balkon	Oberdeck	1.899,-
5	2-Bett zur Einzelnutzung	Hauptdeck	1.999,-

**5. TAG: ŚWINOUJŚCIE (SWINEMÜNDE) – INSEL WOLIN (WOLLIN)**

Swinemünde liegt zwischen Stettiner Haff und der Pommerschen Bucht und ist auf mehreren Dutzend Inseln erbaut. Die Stadt zeigt viele Facetten – einerseits durch den Hafen ein wichtiges Zentrum für Meereswirtschaft und Kriegsmarinestützpunkt, andererseits ein beliebter Kur- und Erholungsort. Den Nachmittag verbringen wir auf der bezaubernden Insel Wollin. Hier kann man in der herrlichen Natur schwelgen, ein Wisent-Gehege besuchen oder das Seebad Międzyzdroje (Misdroy) mit seiner 300 Meter langen Seebrücke erkunden.

**6. TAG: WOLGAST**

Wolgast, das auch als „Tor zur Insel Usedom“ bezeichnet wird, erwartet uns heute zur Besichtigung und zu Spaziergängen entlang des Peenestroms.

**7. TAG: STRELASUND – STRALSUND**

Am Vormittag gleitet unser schwimmendes Hotel über den Strelasund, der auf 33 km Länge Rügen vom Vorpommerschen Festland trennt, bis in die Hansestadt Stralsund mit der unverwechselbaren Silhouette der drei großen Backsteinkirchen. Die Schaufassade des alten Rathauses ist zum Wahrzeichen der Stadt geworden.

**8. TAG: STRALSUND**

Ausschiffung nach dem Frühstück und Rückreise per Bus nach Berlin.



Greifswald

**WICHTIGE HINWEISE**

- **Mindestteilnehmerzahl:** 50 Personen
- Aus organisatorischen Gründen kann die Reihenfolge der Ausflüge variieren. Die angegebenen Liegezeiten in den Häfen sind Circa-Angaben und können aufgrund von kurzfristigen Fahrplan- oder Routenänderungen, verursacht z. B. durch Wartezeiten an Schleusen und durch Hoch- bzw. Niedrigwasser, abweichen.
- **Einreisebestimmungen:** Deutsche Staatsbürger benötigen einen gültigen Personalausweis oder Reisepass. Staatsangehörige anderer Länder und Besitzer doppelter Staatsangehörigkeit lassen sich bitte vor ihrer Buchung von uns individuell beraten.
- **Decksplan und Schiffsbeschreibung** MS JUNKER JÖRG siehe S. 169.
- **Gut zu wissen:** Bitte beachtet unsere Hinweise auf S. 8.



Budapest

**SPD-EXKLUSIV-FLUSSKREUZFAHRT**

**VON PASSAU INS DONAUDELTA UND ZURÜCK MIT MS ROUSSE PRESTIGE  
AUF DER SCHÖNEN  
BLAUEN DONAU ...**

Mit MS ROUSSE PRESTIGE unternehmen wir die lange Reise bis zum Donaudelta: stolze 2.227 km von Passau bis zum Schwarzen Meer, durch Österreich, die Slowakei, Ungarn, Kroatien, Serbien, Bulgarien und Rumänien. Somit erleben wir die uralte Wasserstraße fast auf ihrer vollen Länge.



Wachau

**REISE-HIGHLIGHTS**

- Besuch der Metropolen **Wien, Budapest, Bratislava, Belgrad** und **Bukarest**
- Bootsausflug im **Naturparadies Donaudelta**
- **Passage Eisernes Tor**
- **Reitershow** in der Puszta

**REISEVERLAUF**

TAG	DATUM	HAFEN	ANKUNFT	ABFAHRT	GEPLANTE AUSFLÜGE (FAKULTATIV)
Do.	29.08.24	Passau/Deutschland		18:30	Einschiffung ab 15:00 Uhr
Fr.	30.08.24	Wien/Österreich	13:30	18:00	Stadtbesichtigung Wien/politisches Wien
Sa.	31.08.24	Solt/Ungarn Kalocsa /Ungarn	13:30 16:30	14:00 18:30	Kalocsa und Puszta-Fahrt Wiedereinschiffung nach Ausflug
So.	01.09.24	Novi Sad/Serbien	08:30	18:30	Stadtführung Novi Sad und Kloster Krusedol Ausflug Sremski Karlovci
Mo.	02.09.24	Flusstag			Passage Eisernes Tor
Di.	03.09.24	Giurgiu/Rumänien Oltenița/Rumänien	08:00 14:30	11:30 16:00	Ausflug Bukarest Wiedereinschiffung nach Ausflug
Mi.	04.09.24	Tulcea/Rumänien	08:00	12:00	Naturparadies Donaudelta
Do.	05.09.24	Russe/Bulgarien	12:00	19:30	Stadtbesichtigung Russe Ausflug Felsenkloster Basarbovo
Fr.	06.09.24	Flusstag			Passage Eisernes Tor am Abend
Sa.	07.09.24	Belgrad/Serbien	12:00	19:30	Stadtbesichtigung Belgrad
So.	08.09.24	Vukovar/Kroatien	07:00	12:00	Ausflug Osijek
Mo.	09.09.24	Budapest/Ungarn	10:30	22:00	Stadtbesichtigung Budapest
Di.	10.09.24	Bratislava/Slowakei	15:00	18:30	Stadtbesichtigung Bratislava
Mi.	11.09.24	Krems/Österreich Melk/Österreich	08:00 12:00	08:30 13:30	Rundfahrt Wachau und Stift Melk Wiedereinschiffung nach Ausflug
Do.	12.09.24	Passau/Deutschland	08:00		Ausschiffung nach dem Frühstück



Bratislava

**SPD-SCHIFFSREISE**  
15 Reisetage

**TERMIN**  
29.08.–12.09.2024

**PREISE (€)**  
ab **1.999,-** siehe Preistabelle

**Auf Wunsch zubuchbar** (p.P. in €)

**A Getränkepaket 200,-**

**B Vorprogramm Passau 28.08.–29.08.2024**  
**1 Übernachtung mit Frühstück**  
im Mittelklassehotel in Passau,  
Stadtrundgang und Transfer  
zum Schiff  
im DZ **90,-/im EZ 120,-**

**IM PREIS ENTHALTEN**

- Kreuzfahrt Passau – Donaudelta – Passau mit MS ROUSSE PRESTIGE
- 14 Übernachtungen in der gebuchten Kabinenkategorie
- Gepäcktransport Pier – Schiff – Pier
- Begrüßungsgetränk an Bord
- Vollpension an Bord: Frühstück, Mittagessen, Kaffee/Tee mit Gebäck, Abendessen, Mitternachtssnack
- 1 festliches Kapitänsdinner
- Sämtliche Hafen- und Passagiergebühren
- Unterhaltungsprogramm, Vorträge und Veranstaltungen an Bord
- Informationsmaterial zur Reise
- SPD-Bordreiseleitung

Auf dieser Reise durch eine der schönsten Flusslandschaften Europas besuchen wir die herausragenden Kulturdenkmäler der k. u. k.-Hauptstädte Wien, Bratislava und Budapest sowie die malerische Wachau, das Donauknie, die ungarische Puszta und die Walachei. Neben der spektakulären Passage des Eisernen Tores erwarten uns die

Hauptstädte Belgrad und Bukarest, beeindruckende Felsenklöster in Bulgarien sowie das Mündungsdelta der Donau, ein Paradies für Flora und Fauna. Zwischen den einzelnen Reisedestinationen bleibt ausreichend Zeit für Entspannung und Muße, für informative Vorträge und anregende Gespräche im Kreise Gleichgesinnter.



MS ROUSSE PRESTIGE



Russe – Kloster Basarbovo



Wien

Reisepreis p.P. in € (Decksplan und Kabinen siehe S. 170)			
Kat.	Kabine	Deck	Euro
1	3-Bett vorne, großes Fenster	Oberdeck	1.999,-
2	2-Bett vorne, kleines Fenster	Hauptdeck	2.099,-
3	2-Bett, kleines Fenster	Hauptdeck	2.399,-
4	2-Bett, großes Fenster	Oberdeck	2.699,-
5	2-Bett Mini-Suite, großes Fenster	Oberdeck	2.999,-
6	2-Bett deluxe mit französischem Balkon	Oberdeck	3.099,-
7	2-Bett deluxe mit französischem Balkon	Panoramadeck	3.199,-
8	2-Bett zur Einzelbelegung, kleines Fenster	Hauptdeck	2.999,-
9	2-Bett zur Einzelbelegung, großes Fenster	Oberdeck	3.199,-



Puszta-Reiter

**WICHTIGE HINWEISE**

- **Mindestteilnehmerzahl:** 100 Personen
- Die angegebenen Liegezeiten in den Häfen sind Circa-Angaben und können aufgrund von kurzfristigen Fahrplan- oder Routenänderungen, verursacht z.B. durch Wartezeiten an Schleusen und durch Hoch- bzw. Niedrigwasser, abweichen.

- Die genannten Ausflüge sind nicht im Reisepreis enthalten. Ein **ausführliches Ausflugsprogramm** erscheint ca. 6-8 Wochen vor Reisebeginn. Daraufhin werden die Ausflüge vorab gebucht und bezahlt.
- **Einreisebestimmungen:** Deutsche Staatsbürger benötigen einen gültigen Personalausweis oder Reisepass. Staatsan-

gehörige anderer Länder und Besitzer doppelter Staatsangehörigkeit lassen sich bitte vor ihrer Buchung von uns individuell beraten.

- **Decksplan und Schiffsbeschreibung** MS Rouse Prestige siehe S. 170.
- **Gut zu wissen:** Bitte beachtet unsere Hinweise auf S. 8.



Bamberg

SPD-FLUSSKREUZFAHRT

# NATUR UND KULTUR AN DONAU UND MAIN

## VON PASSAU NACH FRANKFURT MIT MS LADY CRISTINA



Wir starten in Passau auf der Donau und befahren dann den spektakulären Main-Donau-Kanal, ein Meisterwerk der Ingenieurskunst. Auf 172 km Länge führt er über fünf Staustufen hinauf bis zum Scheitelpunkt und über 11 Staustufen wieder hinunter zum Main. Wir passieren sehenswerte Städte wie Regensburg, Nürnberg, Bamberg, Würzburg und Aschaffenburg, fahren durch zahlreiche Maimkurven und erreichen schließlich die Mainmetropole Frankfurt.

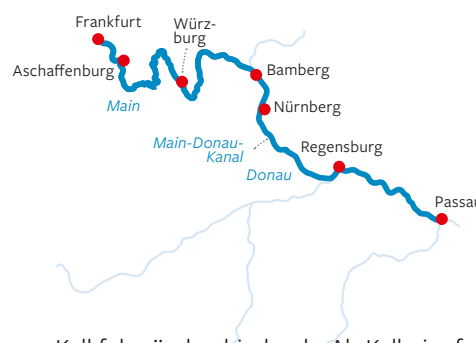

### 1. TAG: EINSCHIFFUNG – PASSAU

Individuelle Anreise in die 3-Flüsse-Stadt Passau und Einschiffung auf MS LADY CRISTINA.

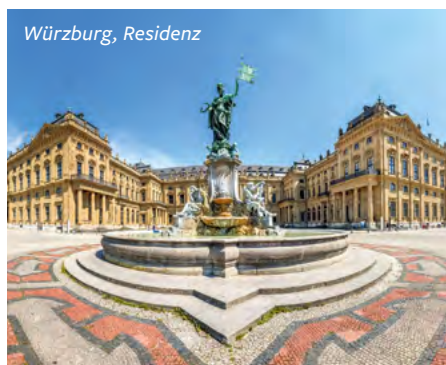

Würzburg, Residenz

### 2. TAG: REGENSBURG – MAIN-DONAU-KANAL

Der historische Stadtkern Regensburgs bildet die größte mittelalterliche Altstadt Deutschlands und macht die Stadt zu einer einzigartigen Schatztruhe von Weltrang. Am Donaudurchbruch „Weltenburger Enge“ sehen wir ein einmaliges Naturschauspiel: Auf einer Strecke von rund fünf Kilometern strömt die Donau eindrucksvoll zwischen den bis zu 70 Meter aufragenden

Kalkfelsenwänden hindurch. Ab Kelheim fahren wir auf dem spektakulären Main-Donau-Kanal.

### 3. TAG: NÜRNBERG

In der fränkischen Metropole Nürnberg gibt es zahlreiche mittelalterliche Bauwerke von großer kultureller und kunsthistorischer Bedeutung zu bestaunen, unter denen die beeindruckende Kaiserburg und das Albrecht-Dürer-Haus besonders hervorstechen.

### REISE-HIGHLIGHTS

- Fahrt auf dem **Main-Donau-Kanal**
- UNESCO-Weltkulturerbe **Würzburger Residenz**
- Fahrt durch **herrliche Weinberge**

### REISEVERLAUF

TAG	DATUM	HAFEN	ANKUNFT	ABFAHRT	GEPLANTE AUSFLÜGE (FAKULTATIV)
Do.	10.10.24	Passau		15:30	Einschiffung ab 14:00 Uhr
Fr.	11.10.24	Regensburg	08:00	16:00	Ausflug Kloster Weltenburg/Donaudurchbruch Stadtführung Regensburg
Sa.	12.10.24	Nürnberg	12:00	19:00	Fahrt auf dem Main-Donau-Kanal Stadtbekichtigung Nürnberg
So.	13.10.24	Bamberg	07:00	13:00	Stadtbekichtigung Bamberg
Mo.	14.10.24	Würzburg	09:00	19:00	Stadtführung Würzburg Festung Marienberg & Würzburger Residenz mit Weinprobe
Di.	15.10.24	Aschaffenburg	16:30	00:00	Stadtbekichtigung Aschaffenburg
Mi.	16.10.24	Frankfurt	07:00		Ausschiffung nach dem Frühstück

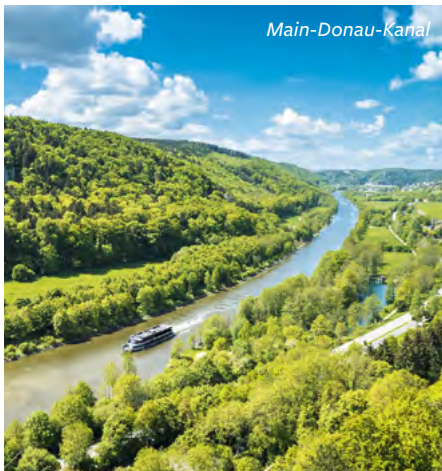

Main-Donau-Kanal



Nürnberg

**Reisepreis p.P. in €** (Deckspan und Kabinen siehe S. 171)

Kat.	Kabine	Deck	Euro
1	2-Bett, kl. Fenster	Hauptdeck	999,-
2	2-Bett, achtern, franz. Balkon	Mitteldeck	1.199,-
3	2-Bett, franz. Balkon	Mitteldeck	1.299,-
4	2-Bett, achtern, franz. Balkon	Oberdeck	1.399,-
5	2-Bett, franz. Balkon	Oberdeck	1.499,-
6	Suite, franz. Balkon	Oberdeck	1.699,-
7	2-Bett zur Einzelbelegung, franz. Balkon	Mitteldeck	1.699,-

**4. TAG: BAMBERG**

Wir verbringen den Vormittag in der fränkischen Kaiser- und Bischofsstadt Bamberg, das seine Besucher mit einem der größten vollständig erhaltenen Altstadtensembles Europas verzaubert. Dann verlassen wir den Main-Donau-Kanal, um nun die Reise auf dem Main fortzusetzen.

**5. TAG: WÜRZBURG**

Am Vormittag erwartet uns die malerisch zwischen Weinbergen gelegene Stadt Würzburg. Die weltberühmte Würzburger Residenz von Balthasar Neumann gehört zu den bedeutendsten Schlossanlagen des Barock in Europa.



Donaudurchbruch

**6. TAG: ASCHAFFENBURG**

Den heutigen Tag verbringen wir auf dem Untermain und passieren unzählige Weinberge, auf denen der köstliche Frankenwein wächst. Am Nachmittag statten wir der grünen Kulturstadt Aschaffenburg einen Besuch ab. Wie Perlen an einer Kette reihen sich die historischen Parks und Gärten aneinander.

**7. TAG: FRANKFURT – AUSSCHIFFUNG**

Die Mainmetropole Frankfurt hat neben Banken und Hochhäusern auch Historisches zu bieten: die Altstadt rund um den Römerberg, die geschichtsträchtige Paulskirche, den imposanten Kaiserdom und, nicht zu vergessen, Goethes Geburtshaus. Nach dem Frühstück erfolgen die Ausschiffung und die individuelle Heimreise.

**VERLÄNGERUNG AUF DEM RHEIN**

Auf Wunsch kann eine Verlängerung vom 16.10.–21.10.24 auf dem Rhein von Frankfurt nach Basel und zurück dazugebucht werden.

**WICHTIGE HINWEISE**

- **Mindestteilnehmerzahl:** 50 Personen
- Aus organisatorischen Gründen kann die Reihenfolge der Ausflüge variieren. Die angegebenen Liegezeiten in den Häfen sind Circa-Angaben und können aufgrund von kurzfristigen Fahrplan- oder Routenänderungen, verursacht z.B. durch Wartezeiten an Schleusen und durch Hoch- bzw. Niedrigwasser, abweichen.
- Die genannten Ausflüge sind nicht im Reisepreis enthalten. Ein ausführliches Ausflugsprogramm erscheint ca. 6-8 Wochen vor Reisebeginn.

**SPD-SCHIFFSREISE**

7 Reisetage

**TERMIN**

10.10.–16.10.2024

**Preise (€)**

ab 999,- siehe Preistabelle

**Auf Wunsch zubuchbar** (p.P. in €)

**A** Getränkepaket **162,-**

**B** Vorprogramm Passau  
09.10.–10.10.2024  
1 Übernachtung mit Frühstück  
im guten Mittelklassehotel,  
Stadtführung Passau,  
Transfer zum Schiff  
im DZ 90,-/EZ 120,-

**IM PREIS ENTHALTEN**

- Kreuzfahrt ab Passau bis Frankfurt mit MS LADY CRISTINA
- 6 Übernachtungen in der gebuchten Kabinenkategorie
- Gepäcktransport Pier – Schiff – Pier
- Begrüßungsgetränk an Bord
- Vollpension an Bord: Frühstück, Mittagessen, Kaffee/Tee mit Gebäck, Abendessen
- Wasser zu den Mahlzeiten
- 1 festliches Kapitänsdinner
- Sämtliche Hafен- und Passagiergebühren
- Unterhaltungsprogramm an Bord
- Informationsmaterial zur Reise
- SPD-Bordreiseleitung



Aschaffenburg

chen vor Reisebeginn. Daraufhin werden die Ausflüge vorab gebucht und bezahlt.

- **Einreisebestimmungen:** Deutsche Staatsbürger benötigen einen gültigen Personalausweis oder Reisepass. Staatsangehörige anderer Länder und Besitzer doppelter Staatsangehörigkeit lassen sich bitte vor ihrer Buchung von uns individuell beraten.
- **Deckspan und Schiffsbeschreibung** MS LADY CRISTINA siehe S. 171.
- **Gut zu wissen:** Bitte beachtet unsere Hinweise auf S. 8.



Masuren

SPD-EXKLUSIV-FLUSSKREUZFAHRT

# WARSCHAU, MASUREN UND DANZIG



## PER BUS & SCHIFF

Diese außergewöhnliche Reise führt uns von Warszawa (Warschau) über die Masurischen Seen bis nach Gdansk (Danzig). Die unberührten Naturlandschaften in Masuren und die Sehenswürdigkeiten einer jahrhundertealten Geschichte erleben wir an Bord des kleinen Kabinenschiffes MS CLASSIC LADY. Neben Ausflügen entlang der Wasserwege erwarten uns kulinarische Köstlichkeiten der alten ostpreussischen Küche, die für ihre Vielfaltigkeit bekannt ist.



Warschau

### 1. TAG: ANREISE BERLIN – WARSCHAU

Bahnfahrt ab Berlin nach Warschau am Nachmittag (Extrakosten). Auf Anfrage auch Anreise per Flug nach Warschau. Übernachtung in Warschau.



### REISE-HIGHLIGHTS

- 4-tägige Kreuzfahrt über die **Masurische Seenplatte**
- Besuch von **Warschau** und **Danzig**
- Führung auf der **Marienburg**
- Besuch des **Europäischen Zentrums der Solidarność**

### 2. TAG: WARSCHAU – MASUREN – EINSCHIFFUNG MS CLASSIC LADY

Während einer Stadtführung zu Fuß und per Bus suchen wir nach Spuren des Warschauer Ghettos und erkunden die im Krieg zerstörte Altstadt. Eine Welle der Spendenbereitschaft machte eine detailgetreue Rekonstruktion nach Canalettos Gemälden aus dem 18. Jh. möglich, die so gut gelang, dass die UNESCO die gesamte Warschauer Altstadt in die Liste des Weltkulturerbes aufnahm. Heute ist Warschau eine junge Stadt im Umbruch, die sich täglich neu definiert, voller Dynamik und rasanter Veränderung. Anschließend fahren wir per Bus nach Masuren und schiffen uns im Süden der Masurischen Seenplatte auf der MS CLASSIC LADY für die nächsten 4 Übernachtungen ein.

### 3. TAG: KRUTYŃ (KRUTTINNEN) – ECKERTSDORF – PEITSCHENDORF – MIKOŁAJKI (NIKOLAIKEN)

Per Bus erreichen wir das Dorf Kruttinnen inmitten der Johannsburger Heide. Wer will,

unternimmt eine romantische Stocherkahnfahrt auf dem Flüsschen Kruttinna (Zusatzkosten vor Ort). Anschließend besuchen wir das russisch-orthodoxe Philipponenklster von Eckertsdorf. Es wurde 1847 von den sogenannten Altgläubigen gegründet und zeigt die religiöse Toleranz der damaligen Zeit. Dann gleitet die MS CLASSIC LADY über den Spirdingsee nach Nikolaiken.

### 4. TAG: SAĐRY (ZONDERN) – MRAGOWO (SENSBURG) – SORQUITTEN – WILKASY

Per Bus erreichen wir Zondern. Hier hat die deutschstämmige Familie Dikti auf ihrem alten Bauernhof ein kleines Heimatmuseum eingerichtet. Weiter geht es über das male- risch gelegene Sensburg nach Sorquitten. Das kleine Dorf überrascht mit einem im englischen Tudor-Stil erbauten Schloss. Es bleibt noch Zeit für einen kleinen Spaziergang, bevor das Schiff ablegt und auf der romantischen „Fünf-Seen-Tour“ nach Wilkasy fährt.





Danzig

### 5. TAG: GIŻYCKO (LÖTZEN) – HEILIGELINDE – WOLFSSCHANZE

Bei einem Bummel durch Lötzen sehen wir die nach Plänen des Hofarchitekten Karl Friedrich Schinkel erbaute Kirche. Nach einem Besuch der Feste Boyen aus der Mitte des 19. Jh. geht es weiter zur barocken Wallfahrtskirche Heiligelinde aus dem 17. Jh. Sie zählt zu den schönsten ihrer Art in Europa und begeistert den Besucher durch die prachtvolle Innenausstattung und das Orgelspiel mit seinen beweglichen Figuren. Der Bus bringt uns zur Wolfsschanze, dem ehemaligen „Führerhauptquartier“. Es ist heute Gedenkstätte für Claus Schenk Graf von Stauffenberg und die Widerstandskämpfer des 20. Juli 1944. Für das Abschiedessen auf dem Schiff hat sich der Koch etwas ganz Besonderes ausgedacht und präsentiert seine kulinarischen Kunstwerke zum variantenreichen Thema Fisch.

### 6. TAG: OLSZTYN (ALLENSTEIN) – MALBORK (MARIENBURG) – DANZIG

Der Bus bringt uns nach Allenstein. Die Hauptstadt von Ermland-Masuren ist wirtschaftliches und kulturelles Zentrum der Region. Hier sehen wir die trutzige Ordensburg, in der einst auch Nikolaus Kopernikus wirkte. Die Weiterfahrt führt über Buchwalde, eine Station des Oberlandkanals, wo die Schiffe ein kurzes Stück über Land gezogen werden. Nächste Station ist die weitläufige Marienburg, die größte Burganlage des Deutschen Ritterordens und ein prächtiges Zeugnis der norddeutschen Backsteingotik. Nach der Führung bringt uns der Bus zum Hotel nach Danzig für die letzten beiden Übernachtungen.

### 7. TAG: DANZIG – EUROPÄISCHES ZENTRUM DER SOLIDARNOŚĆ

Im historischen Zentrum der Hansestadt Danzig sehen wir das Rechtstädtische Rathaus, die Marienkirche, den größten aus Ziegeln errichteten Sakralbau der Welt, das Krantor, den Langen Markt mit dem Neptunbrunnen und die Frauengasse. Am Nachmittag Freizeit oder Besuch des Europäischen Zentrums der Solidarność auf dem Gelände der ehemaligen



Kruttinnen

Leninwerft. Die Geschichte der Solidarność-Bewegung und die Veränderungen, zu denen sie in Mittel- und Osteuropa beigetragen hat, werden mit etwa 1.800 Ausstellungsstücken, viele davon interaktiv, dargestellt. Das „Europäische Zentrum für Solidarität“ ist in jüngster Zeit zum Symbol gegen die Kulturpolitik der rechtskonservativen PiS-Regierung geworden. *Wir bemühen uns um einen Gesprächstermin mit dem Direktor des Zentrums.* Am Abend erwartet uns noch ein kulinarisches Highlight beim Besuch eines traditionsreichen Restaurants in der Danziger Altstadt.

### 8. TAG: RÜCKREISE – BERLIN

Ab Danzig Bahnfahrt nach Berlin (Extrakosten). Ankunft in Berlin am Nachmittag und Weiterreise in die Heimatorte.

### MS CLASSIC LADY

MS CLASSIC LADY ist ein gemütliches und komfortables Passagierschiff, das auf der Masurischen Seenplatte zwischen Lötzen und Niedersee kreuzt. Im lichtdurchfluteten Panoramarestaurant genießen die Passagiere kulinarische Köstlichkeiten und auf dem Sonnendeck die beruhigende Stimmung der Wasserlandschaft Masurens. Die Außenkabinen der MS CLASSIC LADY sind ca. 11 m<sup>2</sup> groß und haben Doppelbetten bzw. nebeneinander oder getrennt stehende Einzelbetten, Klapp-tisch, Kleiderschrank, Safe und einen Sanitärbereich mit Dusche und WC. Auf dem Oberdeck befinden sich 4 Doppelkabinen (Fenster lassen sich komplett öffnen) und auf dem Hauptdeck 16 Doppelkabinen (Fenster lassen sich zu einem Drittel öffnen). An Bord herrscht eine lockere, familiäre Atmosphäre. Mit der MS CLASSIC LADY begeben wir uns auf eine Schlemmerreise durch die ostpreussische Küche, die bekannt ist für ihre Vielfältigkeit und die harmonische Verbindung der Geschmacksrichtungen süß, herzhaft und sauer. Die Passagiere werden von unserem Schiffskoch verwöhnt, der auch fangfrischen Fisch aus den Masurischen Seen serviert und aus selbst gesammelten Waldbeeren, Pilzen und Kräutern köstliche Speisen kreiert.

### SPD-SCHIFFSREISE

8 Reisetage



### TERMINE & PREISE (€)

13.05.–20.05.2024

11.09.–18.09.2024



p. P. im DZ 1.299,-  
EZ-Zuschlag 270,-

### Auf Wunsch zubuchbar (p. P. in €)

- A** Bahnfahrt ab Berlin nach Warschau inkl. Transfer zum Hotel 60,-
- B** Bahnfahrt ab Danzig nach Berlin inkl. Transfer ab Hotel 60,-

### IM PREIS ENTHALTEN

- 1 Übernachtung mit Frühstück im guten Mittelklassehotel IBIS Centrum in Warschau
- 4 Übernachtungen mit Frühstück an Bord von MS CLASSIC LADY
- 2 Übernachtungen mit Frühstück im guten Mittelklassehotel Wolne Miasto in Danzig
- 7 Abendessen 2 x im Hotel, 4 x auf dem Schiff, 1 x im Restaurant in Danzig
- 2 Mittagessen an Bord
- Reise per Bus und Schiff sowie Ausflüge und Besichtigungen inkl. Eintritt laut Reisebeschreibung
- Örtliche deutschsprechende Reiseleitung ab Warschau bis Danzig
- SPD-Reiseleitung



Köstlichkeiten an Bord

### WICHTIGE HINWEISE

- **Mindestteilnehmerzahl:** 20 Personen
- **Einreisebestimmungen:** Deutsche Staatsbürger benötigen einen gültigen Personalausweis oder Reisepass. Staatsangehörige anderer Länder und Besitzer doppelter Staatsangehörigkeit lassen sich bitte vor ihrer Buchung von uns individuell beraten.
- **Gut zu wissen:** Bitte beachtet unsere Hinweise auf S. 8.



AUSGESTOSSENES  
CO<sub>2</sub> WIRD ÜBER DIE  
NON-PROFIT-  
ORGANISATION  
JUSTDIGGIT  
KOMPENSIERT.

**SPD-EXKLUSIV RAD- UND FLUSSREISE**

**BOAT & BIKE**

**HISTORISCHE HÄFEN,  
NORDSEESTRÄNDE  
UND DAS IJSSELMEER**



Auf dieser herrlichen Rad- und Flussreise werden wir hautnah die Reize Nordhollands entdecken. Und während unser „Hotel“ uns ständig begleitet, führen unsere Radtouren dabei auf flachen Wegen über Polder und Deiche, durch einzigartige Naturlandschaften und vorbei an vielen Windmühlen, langen Sandstränden und malerischen Hafenstädtchen an der IJsselmeerküste. Ein unvergessliches Erlebnis!

**REISE-HIGHLIGHTS**

- **Radtouren** durch Dünenlandschaften
- **Wunderschöne Insel Texel**
- **Malerische Hafenstädtchen** am IJsselmeer
- **Exklusives Schiff** für max. 22 Passagiere



MS SARAH

- 1. TAG: AMSTERDAM – ZAANDAM | ZAANDAM – Zaanse Schans**  
Nach der Einschiffung fahren wir ins nahegelegene Zaandam und unternehmen unsere erste kurze Tour zum Freilichtmuseum Zaanse Schans. Hier sehen wir die ersten Windmühlen, traditionelle Holzhäuser und eine Käse- und Holzclog-Manufaktur. (ca. 8 km)
- 2. TAG: Zaanse Schans – Alkmaar**  
Heute radeln wir von der Zaanse Schans durch das „Leegwater“, ein grünes Poldergebiet. Dabei besuchen wir das ehemalige Walfängerdorf De Rijp und fahren an den Windmühlen von Schermerhorn vorbei. Nahe dem historischen Stadtzentrum von Alkmaar treffen wir MS SARAH wieder. (ca. 29 km oder 40 km)
- 3. TAG: Alkmaar – Sint Maartensvlotbrug – Den Helder | Den Helder – Texel**  
Von Alkmaar geht es über den Künstlerort Bergen bis zur Nordsee, um das wunderschöne Dünengebiet Nordhollands zu besuchen. In Den Helder besteigen wir dann wieder

- unser Schiff, das uns über das Wattenmeer zur wunderschönen Insel Texel bringt. (ca. 30 km oder 53 km)
- 4. TAG: Texel, Rundtour | Texel – Medemblik**  
Auf Texel locken vor allem die schönen Naturlandschaften und reizvolle Dörfer. Aber auch ein Stopp an einem der schönen langen Strände und am Robbenschutzgebiet sollte eingeplant werden. Am Nachmittag geht es dann zurück übers Wattenmeer nach Medemblik. (ca. 43 km oder 48 km)
- 5. TAG: Medemblik – Enkhuizen**  
Heute radeln wir entlang der Küste des IJsselmeers nach Enkhuizen, eine malerische Stadt, die früher ein Fischereihafen war. Hier finden sich viele nette Restaurants, in denen das Abendessen (nicht inbegriffen) eingenommen werden kann. Empfehlungen erhalten ihr natürlich an Bord. (ca. 39 km oder 51 km)
- 6. TAG: Enkhuizen – Hoorn**  
Heute führt uns eine kürzere Radtour in die ehemalige Stadt der Niederländischen Ost-





SPD-EXKLUSIV RAD- UND FLUSSREISE

AUSGESTOSSENES  
CO<sub>2</sub> WIRD ÜBER DIE  
NON-PROFIT-  
ORGANISATION  
JUSTDIGGIT  
KOMPENSIERT.



BOAT & BIKE

# AUF MOSEL UND SAAR VON KOBLENZ NACH MERZIG

Unter den Radtouren in Europa gibt es wenige, die es mit den Flusstälern von Mosel und Saar aufnehmen können. Während unser Hotel uns ständig begleitet, führen unsere Radtouren auf flachen, asphaltierten oder gepflasterten Wegen durch eine atemberaubende Region mit bezaubernder Landschaft, an märchenhaften Schlössern und an Steilhängen liegenden Weinbergen vorbei und durch hübsche, mittelalterliche Städte.

- REISE-HIGHLIGHTS**
- Radfahren durch die Weinberge
  - Römische Geschichte in Trier
  - Exklusives Schiff für max. 22 Passagiere



Cochem

**1. TAG: KOBLENZ**

Nach der Einschiffung bleiben wir noch den Nachmittag und die Nacht in Koblenz, das zu schönen Erkundungen einlädt. Die römische Basilika St. Kastor, das Kurfürstliche Schloss und das Monument am Deutschen Eck, wo Rhein und Mosel zusammenfließen, lohnen einen Besuch.

**2. TAG: KOBLENZ – ALKEN | ALKEN – MOSELKERN – COCHEM**

Unsere erste Tour führt uns nach Moselkern, weltberühmt für seine beeindruckende mittelalterliche Burg Eltz. Von hier geht es weiter ins charmante Cochem, eine der meistbesuchten Weinstädte der Moselregion, mit vielen Weinkellern und Fachwerkhäusern. (ca. 37 km)

**3. TAG: COCHEM – BEILSTEIN – ZELL AN DER MOSEL**

Heute radeln wir zuerst nach Beilstein, den am besten erhaltenen Ort an der Mosel. Hier locken die Ruinen der Burg Metternich zu einem Besuch, bevor wir am Bremmer Calmont den steilsten Weinberg Europas und die Moselschleife passieren. Mit dem Win-

zerort Zell an der Mosel erreichen wir unser heutiges Ziel. (ca. 37 km)

**4. TAG: ZELL AN DER MOSEL – BERNKASTEL-KUES**

Über das für seine Jugendstilarchitektur bekannte Traben-Trarbach und Kröv erreichen wir heute Bernkastel-Kues mit seinen prächtigen Fachwerkhäusern aus dem Mittelalter, das wir bei einer Stadtbesichtigung besser kennenlernen wollen. (ca. 45 km)

**5. TAG: BERNKASTEL-KUES – NEUMAGEN – SCHWEICH | SCHWEICH – TRIER**

Auch heute begleiten uns reizvolle Weinberge auf dem Weg nach Schweich. Anbauorte wie Piesport und Trittenheim, gelegen an einer scharfen Haarnadelkurve der Mosel, sind hier besonders zu erwähnen. Von Schweich geht es dann mit dem Schiff nach Trier, die älteste Stadt Deutschlands. (ca. 27 km oder 54 km)

**6. TAG: TRIER – WASSERBILLIG – SAARBURG**

Heute geht es entlang der Saar zu unserem nächsten Ziel, Saarburg. Gelegen im schönsten Teil des Saartals, scheint die kleine Stadt



MS FLORA

mit dem Schloss von Saarburg und dem Wasserfall mit seiner alten Mühle direkt dem Bilderbuch zu entspringen. Hier hat jeder heute die Gelegenheit für ein individuelles Abendessen in der Altstadt. (ca. 38 km)

### 7. TAG: SAARBURG – MERZIG

Unsere letzte Tour führt uns heute durch die Naturperle Saarschleife bei Orscholz. Vom



Aussichtspunkt Cloef können wir den Ausblick genießen, bevor wir weiter nach Mettlach fahren, wo die Keramikfabrik von Villeroy & Boch besucht werden kann. In Merzig wartet dann das Abschiedsessen auf uns. (ca. 37 km)

### 8. TAG: MERZIG

Heute endet unsere Reise und es heißt Abschied nehmen.

## BOAT & BIKE

**MS FLORA** ist ein kleines und gemütliches Passagierschiff, das seit einigen Jahren auf der Mosel unterwegs ist. Der nostalgisch eingerichtete Salon mit Bar hat eine urige Atmosphäre und dient als Speise- und Aufenthaltsraum. Auf dem Sonnendeck lassen sich die Abende an Bord besonders gut genießen und während der Fahrt kann man hier die einmalige Landschaft an sich vorbeigleiten lassen.

**KABINEN:** Es gibt 11 bequeme Kabinen von 9 m<sup>2</sup>, wovon eine mit einem Doppelbett ausgestattet ist. Jede Kabine hat eine eigene Dusche/WC und Ventilation/Heizung. Die Fenster sind zu öffnen.

**RADTOUREN:** Die Radtouren werden von einem kompetenten Reiseleiter begleitet. Bei Tagen mit zwei Routenoptionen begleitet der Reiseleiter nach Absprache die kürzere oder längere. Für individuelle Touren stehen detaillierte Radkarten und eine „Ride with GPS-App“ zur Verfügung. Der Reiseleiter ist bei Fragen, Pannen und in Notfällen immer über Handy erreichbar.

**MIETFAHRRÄDER:** Die zuverlässigen Mietfahrräder sind Unisex-Räder mit niedrigem Einstieg und aufrechter, bequemer Sitzposition. Sie haben einen leichten Aluminiumrahmen, mindestens sieben Gänge, einen

Gel-Sattel, reguläre Pedale (keine Klick-Pedale) und Anti-Pannen-Reifen. Die E-Bikes verfügen bei gleicher Ausstattung über einen 400-WH-Akku-Motor und bieten drei Unterstützungsstufen. Man kann auch eigene Fahrräder oder E-Bikes mitbringen, die Anzahl der Stellplätze an Bord und Ladestationen ist aber begrenzt und für den Stellplatz fällt eine Gebühr an.

**AN- UND ABREISE:** Die An- und Abreise unternimmt jeder individuell. Für die Rückreise von Merzig nach Koblenz gibt es eine stündliche Bahnverbindung. Einzelheiten findet ihr auf [www.bahn.de](http://www.bahn.de).

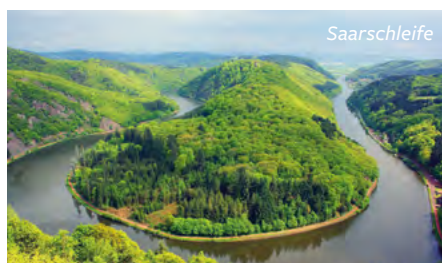

Saarschleife

#### WICHTIGE HINWEISE

- **Mindestteilnehmerzahl:** 18 Personen
- **Bei den gewählten kürzeren Radtouren** können möglicherweise nicht alle genannten Highlights besucht werden.
- **Keine Haftung** für Schäden oder Diebstahl von mitgebrachten Fahrrädern.

## SPD-SCHIFFSREISE

8 Reisetage



### TERMINE & PREISE (€)

21.09.–28.09.2024

2-Bett-Kabine p.P. **1.439,-**  
1-Bett-Kabine **2.169,-**

#### Auf Wunsch zubuchbar (p.P. in €)

- A** Mietfahrrad **90,-**
- B** Miete E-Bike **225,-**  
(nur begrenzte Anzahl verfügbar)

**Zu A & B:** Gebt bitte eure Körpergröße an, damit wir für ein passendes Fahrrad sorgen können.

- C** Helm (nur im Voraus buchbar) **10,-**
- D** Haftungsbeschränkung (Schaden) Mietfahrrad **10,-**  
(nur im Voraus buchbar)
- E** Haftungsbeschränkung (Schaden) Miet-E-Bike **25,-**  
(nur im Voraus buchbar)
- F** Stellplatz eigenes Rad **10,-**  
(nur begrenzte Anzahl verfügbar)
- G** Stellplatz & Ladestation eigenes E-Bike **25,-**  
(nur begrenzte Anzahl verfügbar)

## IM PREIS ENTHALTEN

- Kreuzfahrt mit **MS FLORA** ab Koblenz bis Merzig
- **7 Übernachtungen an Bord** in der gebuchten Kabinenvariante
- **7 x Frühstück**
- **7 x Lunchpakete**
- **6 x Drei-Gänge-Abendmenü**
- **Kaffee/Tee an Bord**
- **Begrüßungsgetränk**
- **Komplett geführte Radtouren**
- **Karten und Routenbeschreibungen** für Radtouren
- **Einige kurze Stadtführungen**
- **GPS-Tracks**
- **Gebrauch einer wasserfesten Gepäckträgertasche**
- **Biologisch abbaubare Wasserflasche**
- **WLAN** (beschränkte tägliche Datenmenge)
- **Reiseleitung** während der Radtouren

- **Ein Fahrradhelm** ist in Deutschland nicht vorgeschrieben, aber wir empfehlen ihn aus Sicherheitsgründen.
- **Aus Sicherheitsgründen** ist es nicht möglich, die Batterien der eigenen Elektroräder in der Kabine zu laden.
- **Diese Reise ist nicht für Gäste mit eingeschränkter Mobilität geeignet.** Bitte spricht uns an.
- **Gut zu wissen:** Bitte beachtet unsere Hinweise auf S. 8.

Mit Bade-  
verlängerung  
am Roten Meer –  
auch mit  
zwei Tagen Kairo  
möglich!



Feluke auf dem Nil

SPD-FLUSSKREUZFAHRT

# IM LAND DER PHARAONEN

## SONNENKREUZFAHRT AUF DEM NIL

Eine einwöchige Nilkreuzfahrt vom antiken Luxor mit Karnak und dem berühmten Tal der Könige bis nach Assuan gehört zu den wohl herausragendsten Urlaubsreisen, auf denen man Kultur und Erholung ideal verbinden kann. Im Anschluss kann man gerne noch ein paar Tage in einem Strandhotel am Roten Meer genießen. Oder soll noch ein Besuch Kairo dabei sein? Wir haben drei Reisevarianten für euch vorbereitet, denn die Wunder Ägyptens erwarten uns!



**1. TAG: ANREISE**

Flug nach Hurghada und Transfer zur Einschiffung nach Luxor.

**2. TAG: LUXOR – EDFU – KOM OMBO**

Tagesfahrt entlang der herrlichen Nilufer Oberägyptens. Am Nachmittag Stopp in Edfu und Besichtigung des Horus-Tempels. Abends Liegeplatz vor dem beleuchteten Doppeltempel von Kom Ombo.

**3. TAG: KOM OMBO – KREUZEN BIS ASSUAN**

Morgens Ankunft in Assuan und Besuch des Nassersee-Staudamms und des Philae-Tempels. Nachmittags Bootsfahrt mit einer Segelfeluke mit Blick auf das Aga-Khan-Mausoleum und das Old Cataract Hotel.



Abu Simbel

**REISE-HIGHLIGHTS**

- 5-Sterne-First-Class-Nilschiff
- Umfangreiches Ausflugsprogramm bereits inklusive
- All inclusive im Badehotel

**4. TAG: ASSUAN – KOM OMBO – EDFU**

Vormittags Freizeit oder fakultativer Ausflug nach Abu Simbel zum Tempel Ramses' II. Nachmittag erneuter Halt in Kom Ombo und Besichtigung des Doppeltempels und des Sobek-Museums. Abends Weiterfahrt nach Edfu.

**5. TAG: EDFU – ESNA – LUXOR**

Vormittags Flussfahrt vorbei an den Nioasen und kleinen Inseln nach Luxor. Unterwegs Passage der Schleuse von Esna. Nachmittags Besuch des Luxor-Tempels und der neu gestalteten Sphinx-Allee.

**6. TAG: LUXOR – QENA – DENDERA – LUXOR**

Vormittags Flussfahrt nach Qena und Besichtigung des Hathor-Tempels in Dendera. Abends Rückfahrt nach Luxor und Möglichkeit zum Bazarbesuch.

**7. TAG: LUXOR – THEBEN-WEST – KARNAK**

Vormittags Flussfahrt nach Theben-West und Möglichkeit zum Besuch des Tals der Könige mit Besichtigung eines Pharaonen-Grabes, des Hatschepsut-Tempels sowie der gewaltigen Memnon-Kolosse. Alternativ Ausflug zu den Künstlergräbern von Deir el-Medina und dem Tempel Medinet Habu. Nachmittags für alle Besuch des Karnak-Tempels.

**8. TAG: ABREISE ODER BEGINN VERLÄNGERUNGSWOCHE**

**Basis:** Transfer zum Flughafen und Rückflug nach Frankfurt.

**Verlängerungsvariante 1 (Baden):** Transfer zum Strandhotel am Roten Meer.

**Verlängerungsvariante 2 (Kairo + Baden):** Flug nach Kairo und Transfer zum Stadthotel. Anschließend Besuch des Zitadellenhügels mit der Alabaster-Moschee. Nachmittags fakultative Ausflugsmöglichkeiten Khan el-Khalili Bazar oder Stufenpyramiden von Sakkara.

**9. TAG: BADEAUFENTHALT ODER KAIRO – PYRAMIDEN-MUSEUM**

**Variante 1:** Aufenthalt im Strandhotel oder **Variante 2:** Besuch der Pyramiden, der Sphinx und des kleinen Tal-Tempels. Nachmittags Besuch des Ägyptischen Nationalmuseums mit der Tutenchamun-Ausstellung.

**10. TAG: BADEAUFENTHALT ODER FLUG NACH HURGHADA**

**Variante 1:** Aufenthalt im Strandhotel oder **Variante 2:** Flug nach Hurghada und Transfer zum Strandhotel am Roten Meer.

**11.–14. TAG: BADEAUFENTHALT**

**Variante 1 und 2:** Aufenthalt im Strandhotel

**15. TAG: ABREISE**

Transfer zum Flughafen Hurghada und Rückflug nach Deutschland.

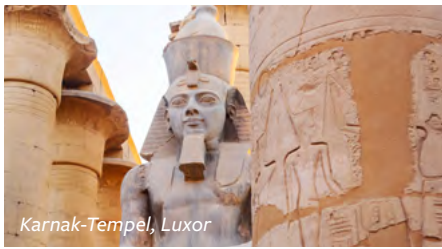

Karnak-Tempel, Luxor



Pyramiden von Gizeh in Kairo

**März-Termin: 16.03.–23.03. mit Verlängerung bis 30.03.2024**

Reisepreis p.P. in Euro ab/bis Frankfurt

Kat.	Variante Basis: nur Nil		Variante 1: Nil & Baden		Variante 2: Nil, Kairo & Baden	
	als Doppel	als Einzel	als Doppel	als Einzel	als Doppel	als Einzel
Sobek-Deck	1.749,-	–	2.449,-	–	2.899,-	–
Osiris-Deck	1.899,-	2.399,-	2.599,-	3.399,-	3.049,-	3.949,-
Aton-Deck	1.911,-	2.499,-	2.699,-	3.499,-	3.149,-	4.049,-

Zuschlag für Flüge ab/bis **Düsseldorf** = € 70,- / Zuschlag für Flüge ab/bis **Hamburg** = € 300,- / **Weitere Flughäfen auf Anfrage**

**Oktober-Termin: 05.10.–12.10. mit Verlängerung bis 19.10.2024**

Reisepreis p.P. in Euro ab/bis Düsseldorf

Kat.	Variante Basis: nur Nil		Variante 1: Nil & Baden		Variante 2: Nil, Kairo & Baden	
	als Doppel	als Einzel	als Doppel	als Einzel	als Doppel	als Einzel
Sobek-Deck	1.849,-	–	2.599,-	–	3.099,-	–
Osiris-Deck	1.999,-	2.499,-	2.749,-	3.549,-	3.249,-	4.099,-
Aton-Deck	2.099,-	2.599,-	2.849,-	3.649,-	3.349,-	4.199,-
Suite Aton-Deck	2.999,-	–	3.749,-	–	4.249,-	–

Zuschlag für Flüge ab/bis **Frankfurt** = € 70,- / Zuschlag für Flüge ab/bis **Hamburg** = € 125,- / **Weitere Flughäfen auf Anfrage**

**FIRST-CLASS-NILSCHIFF MS QUEEN'S VISION**

Das 2023 neu gestaltete 5-Sterne-Nilschiff verfügt über Lounge/Bar/Salon, Restaurant und ein Sonnendeck mit Swimmingpool. Es ist vollklimatisiert, hat einen Aufzug, Sauna, Fitnesssecke und Massagebereich (teilweise gegen Gebühr). Auf dem Sonnendeck sind ausreichend Schattenplätze unter Sonnensegeln und Sonnenliegen.

**Kabinen:** Das Schiff hat 49 Außenkabinen. Die 2-Bett-Kabinen (ca. 22 m<sup>2</sup>) mit trennbaren Betten verfügen auf den beiden oberen Decks (Osiris- und Aton-Deck) über einen kleinen Außenbalkon sowie einen französischen Balkon, SAT-TV, Privatsafe, Bad mit Dusche/WC, Föhn, regulierbare Klimaanlage und 220 Volt Wechselstrom. Die Einzelkabinen (ca. 18 m<sup>2</sup>, Osiris- und Aton-Deck) sind etwas kleiner und haben einen Balkon. Die 2-Bett-Kabinen auf dem Sobek-Deck verfügen über zwei französische Balkone.

**Verpflegung an Bord All inclusive light:**

Abwechslungsreiches Speisenangebot zu den Tischzeiten mit internationaler Küche und orientalischen Speisen: Frühstücksbuffet, Mittags- und Abendbuffet, tägliche Tee-/Kaffeestunde mit Snacks. Heißgetränke wie Kaffee und Tee, Softdrinks wie Cola, Wasser, Sprite und Säfte etc. während der gesamten Kreuzfahrt sowie lokaler Wein und lokales Bier während Mittag- und Abendessen inklusive.



First-Class-Nilschiff

**5-STERNE-STRANDHOTEL ALBATROS BLUE SPA RESORT**

Erstklassiges Strandhotel für Erwachsene, mit großem Spa-Bereich in bester Lage, direkt am hoteleigenen flach abfallenden Sand-



Strand in Hurghada

strand und an der Promenade von Hurghada. Es verfügt über drei Themenbuffetrestaurants und ein À-la-carte-Restaurant sowie einen großzügigen Spa-Bereich mit vielseitigen Wellness-Angeboten. Die Poollandschaft verfügt über Sonnenterrassen und zwei Swimmingpools. Liegen, Sonnenschirme und Badetücher sind an Pool und Strand inklusive. **Zimmer:** Die Deluxezimmer mit Poolblick (ca. 42 m<sup>2</sup>) sind ausgestattet mit Klimaanlage, Bad mit Dusche/WC, Föhn, Telefon, SAT-TV, Safe, Minibar und Balkon oder Terrasse.

**SPD-SCHIFFSREISE**  
8 bzw. 15 Reisetage

**TERMINE**  
**16.03.–23.03.2024**  
Verlängerungsvariante (1 & 2)  
**23.03.–30.03.2024**

**05.10.–12.10.2024**  
Verlängerungsvariante (1 & 2)  
**12.10.–19.10.2024**

**PREISE (€)**  
ab **1.749,-** p.P. siehe Preistabelle

**Auf Wunsch zubuchbar** (p.P. in €)  
**A Rail & Fly hin und rück 2. Kl. 99,-**

**IM PREIS ENTHALTEN**

- **Flug ab/bis Frankfurt, Hamburg, Düsseldorf nach Hurghada** (teils mit Zuschlägen) mit Condor, weitere Flughäfen auf Anfrage
- **Kreuzfahrt ab/bis Luxor** mit dem 5-Sterne-First-Class-Nilschiff
- **7 Übernachtungen an Bord**
- **Variante 1 Baden:** 7 Übernachtungen im 5-Sterne-Hotel in Hurghada  
**Variante 2 Kairo & Baden:** 2 Übernachtungen in Kairo und 5 Übernachtungen in Hurghada
- **Alle Transfers**
- **Vollpension an Bord** mit All inclusive light
- **Verpflegung während der Verlängerung Variante 1 und 2:** All inclusive im Strandhotel in Hurghada und **Variante 2:** Halbpension im Stadthotel in Kairo
- **Umfangreiches Besichtigungsprogramm** mit Eintrittsgeldern
- **Örtliche deutschsprachende Reiseleitung**
- **SPD-Reisebegleitung** ab 25 P.

**WICHTIGE HINWEISE**

- **Veranstalter im Sinne des Reiserechts:** Phoenix Reisen GmbH, Pfälzer Str. 14, 53111 Bonn
- **Einreisebestimmungen:** Deutsche Staatsangehörige benötigen für die Einreise nach Ägypten einen Reisepass. Darüber hinaus ist die Einreise mit einem Personalausweis möglich, wobei in diesem Fall zwei biometrische Passfotos zur Ausstellung der Einreisekarte (Touristenvisum) erforderlich sind. Alle zur Einreise erforderlichen Dokumente müssen noch mindestens 6 Monate bis nach Reiseende gültig sein. Staatsangehörige anderer Länder und Besitzer doppelter Staatsangehörigkeit lassen sich bitte vor ihrer Buchung von uns individuell beraten.
- **Visum:** Für deutsche Staatsangehörige ist ein Visum erforderlich, das ohne größere Formalitäten bei der Einreise in Ägypten am Flughafen erteilt wird (Kosten ca. € 30,- p.P. / Nähere Informationen folgen mit den Reiseunterlagen ca. 10–14 Tage vor Reisebeginn).
- Diese Kreuzfahrt ist nur bedingt für Gäste mit eingeschränkter Mobilität geeignet. Bitte spricht uns an.
- **Gut zu wissen:** Bitte beachtet unsere Hinweise auf S. 8.

# Hochsee- kreuzfahrten



Die Luft schmeckt nach Salz, eine frische Brise zerzaust die Haare. Das Meer! Immer schon hat es die Menschen hinausgetrieben auf die Weiten des Wassers, um neue Welten hinter dem Horizont zu entdecken. Wenn es dann heißt „Leinen los!“ und die Schiffssirene ertönt, erwacht der Abenteurer in uns. Welcher Hafen erwartet uns morgen? Welche aufregenden Städte, kulturellen Schätze und Naturwunder steuert unser schwimmendes Hotel als Nächstes an? Unsere kleine, exklusive Auswahl an Hochseekreuzfahrten führt euch in einige der faszinierendsten Regionen der Erde. Löst den Anker des Alltagslebens und geht mit uns auf Entdeckerreise!

Große SPD-Kreuzfahrt:  
Wikingerrunde

154

Große SPD-Kreuzfahrt:  
Westeuropa

156

Große SPD-Kreuzfahrt:  
Mittelmeer (Vorschau 2025)

158

Weltenbummler-Kreuzfahrten

160

Ostsee-Kreuzfahrt

162

Grönland-Kanada-Kreuzfahrt

164



Wikingerschiff

GROSSE SPD-KREUZFAHRT SOMMER 2024

# WIKINGERRUNDE

## SPURENSUCHE AN DEN KÜSTEN DER NORDSEE

Im 9. Jahrhundert verbreiteten ihre Schiffe Angst und Schrecken. Dabei wagten sich die Wikinger mit ihren „Nussschalen“ meist nur auf das offene Meer, um einen geeigneten Siedlungsraum für ihre Familien zu finden. Begeben wir uns also auf Spurensuche und lernen mit den Shetland- und Orkney-Inseln sowie mit Kopenhagen, Edinburgh und London die schönsten Inseln und Städte der Nordsee kennen.



### 1. TAG: KIEL

Nach der Anreise heißt es „Leinen los“ und unsere See(h)reise beginnt!

### 2. TAG: KOPENHAGEN/DÄNEMARK

Kopenhagen hat deutlich mehr zu bieten als nur die kleine Meerjungfrau. Als quirlige Hauptstadt und kultureller Mittelpunkt Dänemarks beeindruckt sie durch Sehenswürdigkeiten wie Rathaus, Nationalmuseum und Schloss Christiansborg. Im Schiffsmuseum

in Roskilde erfahren wir zudem viel über die Bootsbaukunst der Wikinger.

### 3. TAG: ARENDAL/NORWEGEN

Die kleine gemütliche Stadt lädt zum Schlen-

dern und Genießen ein. Bestaunen wir also die Insellandschaft der südnorwegischen Schären und statten wir dem Aust-Agder-Museum, deren Ausstellungen einem die Geschichte des Landes näherbringen, einen Besuch ab.



Ring of Brodgar auf den Orkneyinseln

## REISE-HIGHLIGHTS

- Küsten Südnorwegens
- Shetland-, Orkney-Inseln und Edinburgh
- Mittelengland und über Nacht an der Tower Bridge

TAG	DATUM	HAFEN	ANKUNFT	ABFAHRT	GEPLANTE AUSFLÜGE (FAKULTATIV)
Mo.	03.06.24	Kiel		18:00	Einschiffung ab ca. 15:00 Uhr
Di.	04.06.24	Kopenhagen/Dänemark	08:00	18:00	HT Stadtrundfahrt HT Schloss Christiansborg
Mi.	05.06.24	Arendal/Norwegen	13:00	18:00	HT Landschaftsfahrt HT Næs Eisenwerk und Tvedestrand
Do.	06.06.24	Stavanger/Norwegen	08:30	13:30	HT HT Stavanger und Umgebung / HT Bootsfahrt durch den Lysefjord zum Preikestolen
Fr.	07.06.24	Lerwick/Shetlandinseln/ Schottland	08:00	18:30	HT Inselrundfahrt mit Jarlshof HT Stadtrundgang Lerwick
Sa.	08.06.24	Kirkwall/Orkneyinseln/ ↓ Schottland	08:00	13:30	HT Orkneys archäologische Wunder HT Nördliches Orkney
So.	09.06.24	Rosyth(Edinburgh)/ Schottland	08:00	13:00	HT Stadtrundfahrt HT Edinburgh Castle
Mo.	10.06.24	Kingston Upon Hull/England	08:00	20:00	HT Kingston Upon Hull/England GT Städte Mittelenglands
Di.	11.06.24	Fahrt auf der Themse London/England	mittags/nachmittags 17:00		A Abendliche Lichterfahrt A Pub-Runde
Do.	12.06.24	London/England		17:30	HT Stadtrundfahrt / HT Tower und Tower Bridge HT British Museum & Nationalgalerie
Fr.	13.06.24	Seetag			
Sa.	14.06.24	Fahrt auf der Elbe Hamburg	morgens 08:00		Ausschiffung nach dem Frühstück ab ca. 10:00 Uhr

**HINWEIS:** Änderungen im Reiseverlauf vorbehalten. Alle Ausflüge und Besichtigungen sind fakultative Angebote und nicht im Reisepreis enthalten. Ausführliche Beschreibungen und Preise folgen in einem separaten Angebot ca. 2 Monate vor Reisebeginn. HT: Halbtagesausflug / GT: Ganztagesausflug / A: Abendausflug / ↓ Schiff liegt auf Reede

**4. TAG: STAVANGER/NORWEGEN**

Mit Stavanger erreichen wir eine traditionelle Küstenstadt Norwegens, deren Geschichte bis weit ins Mittelalter zurückreicht. Mit der kurzen Distanz zum am Lysefjord gelegenen Preikestolen ist sie zudem ein beliebtes Ziel für jeden Norwegenreisenden.

**5. TAG: LERWICK/SHETLANDINSELN/ SCHOTTLAND**

Obwohl im hohen Norden gelegen, sorgt das Meer auf den mehr als 100 Inseln der Shetlands ganzjährig für milde Temperaturen. Und die Inseln bieten nicht nur eine der unglaublichsten Landschaften in ganz Großbritannien, sondern auch faszinierende Einblicke in ihre Wikinger Vergangenheit.

**6. TAG: KIRKWALL/ORKNEYINSELN/ SCHOTTLAND**

Die Orkneys liegen dort, wo Schottland aufhört und die Welt der Mythen und Legenden beginnt. Zudem ziehen einen rätselhaft prähistorische Denkmäler wie der „Ring of Brodgar“ und „Skara Brae“ in ihren Bann und zeugen von einer Jahrtausende alten Siedlungsgeschichte.

**7. TAG: ROSYTH/EDINBURGH/ SCHOTTLAND**

Eine der schönsten und architektonisch geschlossensten Städte Europas lädt dazu ein, ihre freundliche Atmosphäre und ihre vielen Sehenswürdigkeiten zu genießen. Egal wohin man schaut, Edinburgh steckt voller faszinierender Erlebnisse und gilt als eine der touristisch attraktivsten Städte Europas.

**8. TAG: KINGSTON UPON HULL/ENGLAND**

An der Mündung des Humber gelegen, war die Stadt lange ein Zentrum des Handels und der Fischerei. Die Zuflüsse des Humber reichen tief ins Hinterland hinein, was die Wikinger nutzten, um mit ihren Schiffen weit ins Landesinnere vorzudringen. Im Jahre 866 n. Chr. eroberten sie schließlich York und gründeten das Königreich Jórvik. Freuen wir

Reisepreis p.P. in € ab Kiel bis Hamburg			
Kat.	Kabine	Deck	Euro
GI +	Glückskabine*, 2-Bett innen	div.	2.299,-
	Glückskabine*, 2-Bett außen	div.	3.099,-
1	4-Bett innen	2	1.599,-
2	2-Bett innen	2	2.399,-
2a	1-Bett innen	2	3.299,-
3	2-Bett innen	3	2.599,-
4	2-Bett innen	4 + 5	2.799,-
5	2-Bett außen	1	3.399,-
6	2-Bett außen	2 + 4	3.599,-
6a	1-Bett außen	2 + 4	4.899,-
7	2-Bett außen	2	3.999,-
8	2-Bett außen	3 + 4	4.299,-
9	2-Bett außen Infinity	4	4.799,-
10	2-Bett außen Infinity	5	4.999,-
11	2-Bett-Suite außen	2	5.299,-
12	2-Bett-Suite außen Infinity	4 + 5	6.099,-
13	2-Bett-Suite mit Veranda	4	6.399,-

Zuschlag Oberbett € 1.500,- (Kat. 6 für Erwachsene), Preis für Kinder/Jugendliche auf Anfrage.

\* Begrenztes Kontingent; der SPD-ReiseService übernimmt die Wahl der Kabine je nach Verfügbarkeit.

uns also auf eine geschichtsträchtige Gegend und auf York und sein Münster.

**9. UND 10. TAG: LONDON/ENGLAND**

Während die großen Schiffe draußen an der Küste bleiben müssen, bringt uns MS HAMBURG ins Herz des British Empire – London! Die Vorfreude beginnt schon, wenn wir die Themse hinauffahren, und dann: Westminster, Big Ben, Buckingham Palace und natürlich auch die Tower Bridge – so vieles mehr gibt es hier zu sehen, inklusive eines abendlichen Pub-Besuches.

**11. TAG: ERHOLUNG AUF SEE**

Dieser Seetag gibt uns die Muße, noch einmal zu entspannen und das bisher Erlebte Revue passieren zu lassen.

**12. TAG: HAMBURG**

Nachdem wir die Elbe hochgefahren sind, geht eine einmalige Kreuzfahrt zu Ende und es heißt Abschiednehmen.



**SPD-SCHIFFSREISE**  
12 Reisetage

**TERMIN**  
**03.06. – 14.06.2024**

**Preise (€)**  
ab **2.299,-** p.P. siehe Preistabelle

**Auf Wunsch zubuchbar** (p.P. in €)

**A Bustransfer Hamburg – Kiel zur Anreise**  
Für die Anreise bieten wir einen Bustransfer von Hamburg nach Kiel an. Ausführliche Informationen dazu liegen ab ca. Mitte Januar 2024 vor.

- IM PREIS ENTHALTEN**
- Kreuzfahrt mit MS HAMBURG ab Kiel bis Hamburg
  - 11 Übernachtungen in der gebuchten Kabinenkategorie
  - Gepäcktransport Pier – Schiff – Pier
  - Vollpension an Bord: Frühstück, Mittagessen, Nachmittagsteekaffee mit Gebäck und Snacks, Abendessen und Spätmibiss
  - Begrüßungs- & Abschiedscocktail
  - Kapitänsdinner
  - Sekt zum Frühstück
  - Sämtliche Hafen- und Passagiergebühren
  - Unterhaltungsprogramm, Vorträge & Veranstaltungen an Bord
  - Informationsmaterial zur Reise
  - SPD-Bordreiseleitung



- WICHTIGE HINWEISE**
- **Mindestteilnehmerzahl für die Kreuzfahrt:** 300 Personen bis 8 Wochen vor Reisebeginn
  - **Einreisebestimmungen:** Deutsche Staatsangehörige benötigen einen Reisepass, der über das Reiseende hinaus noch 6 Monate gültig sein muss (Stand 09/23). Staatsangehörige anderer Länder und Besitzer doppelter Staatsangehörigkeit lassen sich bitte vor ihrer Buchung von uns individuell beraten.
  - **Diese Kreuzfahrt ist nur bedingt für Gäste mit eingeschränkter Mobilität geeignet.** Bitte spricht uns an.
  - **Fakultativ angebotene Landausflüge und Getränkepakete** sind nicht im Reisepreis enthalten. Das genaue Landausflugsprogramm wird ca. 6 Wochen vor Reisebeginn automatisch zugeschickt.
  - **Gut zu wissen:** Bitte beachtet unsere Hinweise auf S. 8.



Bretagne - Point de Saint Mathieu

GROSSE SPD-KREUZFAHRT HERBST 2024

# WESTEUROPA – ZU DEN SCHÖNSTEN KÜSTEN UND STÄDTEN AM ATLANTIK

Viele Kreuzfahrtschiffe beenden die Sommersaison im Norden mit einer „Expressfahrt“ ins Mittelmeer. Wir haben dafür kein Verständnis, liegen doch auf der Strecke viele faszinierende Landschaften und Städte, wie das liebe Cornwall, das faszinierende Brest, die Weinregionen des Bordelais oder Santiago de Compostela. Und alle sind einen Besuch wert und am bequemsten mit dem Schiff zu erreichen.



NACH-PROGRAMM  
LISSABON  
ZUBUCHBAR

MIT UNS  
AN BORD:  
MINISTER A.D.  
DR. RALF  
STEGNER

**1. TAG: HAMBURG**

Nach der Anreise heißt es „Leinen los“ und unsere See(h)reise beginnt mit einem ersten Höhepunkt: Wir fahren von Hamburg die Elbe hinab Richtung Nordsee.

**2. TAG: ERHOLUNG AUF SEE**

So sollte ein erster Urlaubstag beginnen, mit Entspannung und Erholung, während wir unser schwimmendes Hotel kennenlernen und uns schon einmal von der freundlichen Besatzung verwöhnen lassen.



MS HAMBURG

**REISE-HIGHLIGHTS**

- Küsten Südenglands, der Biskaya und Portugals
- Übernachtung in Bordeaux
- Kleines Schiff mit maximal 380 Gästen

**3. TAG: PORTSMOUTH/ENGLAND**

Im Heimathafen der Königlichen Marine erinnert vieles an die einstige Seemacht. Aber Portsmouth eignet sich auch hervorragend als Ausgangspunkt für einen Ganztagesausflug nach London oder zum Besuch des geheimnisvollen Steinkreises von Stonehenge.



Stonehenge

TAG	DATUM	HAFEN	ANKUNFT	ABFAHRT	GEPLANTE AUSFLÜGE (FAKULTATIV)
Fr.	18.10.24	Hamburg/Fahrt auf der Elbe		17:00	Einschiffung ab ca. 14:30 Uhr
Sa.	19.10.24	Erholung auf See			
So.	20.10.24	Portsmouth/England	08:30	19:30	GT London & Freizeit / HT Mystisches Stonehenge
Mo.	21.10.24	Falmouth/England	12:30	18:00	HT Cornwall Panoramafahrt HT Subtropischer Trebah Garden
Di.	22.10.24	Brest/Frankreich	08:30	18:00	HT Finistère – Kopf und Ende der Welt HT Bretagne Rundfahrt
Mi.	23.10.24	Saint-Nazaire/Frankreich	08:30	18:30	HT Stadtbesichtigung Nantes HT Naturpark La Brière
Do.	24.10.24	Fahrt auf der Garonne Bordeaux/Frankreich		mittags 13:45	HT Stadtbesichtigung Bordeaux HT Weinbauregion des Haut-Médoc
Fr.	25.10.24	Bordeaux/Frankreich		13:00	HT Naturpark Landes de Gascogne HT Strände und Dünen von Arcachon
Sa.	26.10.24	Santander/Spanien	07:30	14:30	HT Bilbao HT Bucht von Santander mit Faro Cabo Mayor
So.	27.10.24	Ferrol/Spanien	09:00	14:00	HT Santiago de Compostela HT La Coruña
Mo.	28.10.24	Leixões (Porto)/Portugal	08:30	16:00	HT Flussfahrt auf dem Douro HT Stadtbesichtigung Porto und Portwein
Di.	29.10.24	Lissabon/Portugal	08:30		Ausschiffung nach dem Frühstück ab ca. 10:00 Uhr und Rückflug nach Deutschland

**HINWEIS:** Änderungen im Reiseverlauf vorbehalten. Alle Ausflüge und Besichtigungen sind fakultative Angebote und nicht im Reisepreis enthalten. Ausführliche Beschreibungen und Preise folgen in einem separaten Angebot ca. 2 Monate vor Reisebeginn. HT: Halbtagesausflug / GT: Ganztagesausflug

#### 4. TAG: FALMOUTH/ENGLAND

Der geschützte Naturhafen im lieblichen Cornwall ist ein idealer Ausgangsort für eine Rundfahrt bis zu den bizarren Granitfelsen von Land's End oder zu einem der vielen außergewöhnlichen Landschaftsparks!

#### 5. TAG: BREST/FRANKREICH

Vergessen wir alles, was wir über Brest zu wissen glaubten und entdecken diese beeindruckende Seestadt einmal ganz neu! Auf dem Besichtigungsprogramm: die beeindruckende Brücke über die Iroise-See, ein Spaziergang entlang der belebten Kais und ein Besuch des Océanopolis. Aber auch die Bretagne selbst bietet facettenreiche Ausflugsziele.

#### 6. TAG: SAINT-NAZAIRE/FRANKREICH

Saint-Nazaire ist der Schlüssel zur Loire-Mündung und ihre Lage machte die Stadt einst zu einem Knotenpunkt des Handels, was man unschwer an den Häuserfassaden erkennen kann. Besuchen sollte man auch unbedingt das nahegelegene Nantes, das auch heute noch eine lebendige Metropole mit regem Kulturleben ist!

#### 7. UND 8. TAG: BORDEAUX/FRANKREICH

Und schon wartet der nächste Höhepunkt auf uns, wenn wir die Garonne hinauffahren und in Bordeaux einlaufen. Kleine Cafés, romantische Bauten und französischer Charme, wohin man blickt – um Frankreich von seiner schönsten Seite zu erleben, ist ein Besuch in Bordeaux unabdingbar. Eine Stadt für Leib und Seele. Und zum Glück nehmen wir uns dafür auch knapp zwei Tage Zeit, denn auch die Umgebung will natürlich beachtet und erkundet werden – das Médoc.

#### 9. TAG: SANTANDER/SPANIEN

Die Lage an einer schönen, sich weit ins Land ziehenden, großen Bucht und das attraktive Kulturangebot machen die Hauptstadt Kantabriens zu einem der beliebtesten Urlaubsorte an der Küste Nordspaniens. Aber auch das nicht zu weit entfernte Bilbao mit dem

Reisepreis p.P. in € ab Hamburg bis Lissabon (inkl. Rückflug)			
Kat.	Kabine	Deck	Euro
GI +	Glückskabine*, 2-Bett innen	div.	2.299,-
	Glückskabine*, 2-Bett außen	div.	3.099,-
1	4-Bett innen	2	1.699,-
2	2-Bett innen	2	2.399,-
2a	1-Bett innen	2	3.299,-
3	2-Bett innen	3	2.599,-
4	2-Bett innen	4 + 5	2.799,-
5	2-Bett außen	1	3.399,-
6	2-Bett außen	2 + 4	3.599,-
6a	1-Bett außen	2 + 4	4.799,-
7	2-Bett außen	2	3.999,-
8	2-Bett außen	3 + 4	4.199,-
9	2-Bett außen Infinity	4	4.599,-
10	2-Bett außen Infinity	5	4.799,-
11	2-Bett-Suite außen	2	5.099,-
12	2-Bett-Suite außen Infinity	4 + 5	5.799,-
13	2-Bett-Suite mit Veranda	4	6.099,-

Zuschlag Oberbett € 1.500,- (Kat. 6 für Erwachsene),  
Preis für Kinder/Jugendliche auf Anfrage.

\* Begrenztes Kontingent; der SPD-ReiseService übernimmt die Wahl der Kabine je nach Verfügbarkeit.

berühmten Guggenheim-Museum ist von hier gut zu erreichen.

#### 10. TAG: FERROL/SPANIEN

Diese Stadt voller Kontraste hat sich noch immer ihren Ursprung als Fischerdorf bewahrt. Die Altstadt Ferrol Viejo und die Burgen San Felipe und La Palma sind nur einige der zahlreichen Sehenswürdigkeiten.

#### 11. TAG: LEIXÕES (PORTO)/PORTUGAL

Viele Besucher sagen, dass Porto etwas Mystisches hat, das sich je nach Ort, Zeit und Tageslicht ändert. Aber es hat sicher auch mit den Menschen zu tun und dem Douro, mit den Brücken und Baudenkmalern, Fliesen, Blumenbalkonen und Geschäftsstraßen.

#### 12. TAG: LISSABON

Mit Lissabon ist der letzte Hafen unserer Kreuzfahrt erreicht und es heißt Abschied nehmen. Von hier fliegen wir wieder zurück nach Deutschland, hoffentlich mit vielen schönen Erinnerungen im Gepäck!



**SPD-SCHIFFSREISE**  
12 Reisetage

---

**TERMIN**  
**18.10.–29.10.2024**

---

**Preise (€)**  
ab **2.299,-** p.P. siehe Preistabelle

---

**Auf Wunsch zubuchbar** (p.P. in €)

**A Nachprogramm Lissabon**  
**29.10.–31.10.2024**  
2 Übernachtungen im 5-Sterne VIP Grand Lisboa Hotel & Spa mit Frühstück, halbtägiger Stadtrundfahrt und Transfers  
p.P. im Doppelzimmer **259,-**  
EZ-Zuschlag **130,-**

**B Verlängerungsnacht zum Nachprogramm**  
**31.10.–01.11.2024**  
mit Frühstück und Transfers  
p.P. im Doppelzimmer **85,-**  
EZ-Zuschlag **60,-**

#### IM PREIS ENTHALTEN

- Kreuzfahrt mit MS HAMBURG ab Hamburg bis Lissabon
- 11 Übernachtungen in der gebuchten Kabinenkategorie
- Rückflug von Lissabon nach Deutschland
- Personen- und Gepäcktransfer
- Vollpension an Bord: Frühstück, Mittagessen, Nachmittagstee/-kaffee mit Gebäck und Snacks, Abendessen und Spätimbiss
- Begrüßungs- & Abschiedscocktail
- Kapitänsdinner
- Sekt zum Frühstück
- Sämtliche Hafen- und Passagiergebühren
- Unterhaltungsprogramm, Vorträge & Veranstaltungen an Bord
- Informationsmaterial zur Reise
- SPD-Bordreiseleitung

#### WICHTIGE HINWEISE

- **Mindestteilnehmerzahl für die Kreuzfahrt:** 300 Personen bis 8 Wochen vor Reisebeginn
- **Einreisebestimmungen:** Deutsche Staatsangehörige benötigen einen Reisepass, der über das Reiseende hinaus noch 6 Monate gültig sein muss (Stand 09/23). Staatsangehörige anderer Länder und Besitzer doppelter Staatsangehörigkeit lassen sich bitte vor ihrer Buchung von uns individuell beraten.
- Diese Kreuzfahrt ist nur bedingt für Gäste mit eingeschränkter Mobilität geeignet. Bitte spricht uns an.
- **Fakultativ angebotene Landausflüge und Getränkepakete** sind nicht im Reisepreis enthalten. Das genaue Landausflugsprogramm wird ca. 6 Wochen vor Reisebeginn automatisch zugeschickt.
- **Gut zu wissen:** Bitte beachtet unsere Hinweise auf S. 8.



Mykonos

GROSSE SPD-KREUZFAHRT FRÜHJAHR 2025

# MEDITERRANE SCHATZINSELN

## VON DEN BALEAREN BIS ZUM BOSPORUS

Wie Perlen auf einem blauen Seidentuch liegen im Mittelmeer unzählige Inseln verstreut, die für uns zu den schönsten und beliebtesten Urlaubszielen zählen. Und bevor hier der jährliche Massentourismus beginnt, wollen wir sie besuchen und historische Ort bewundern und durch die Gassen der Altstädte schlendern, die man sonst so nie zu Gesicht bekommt – welche wohl am schönsten ist?

### 1. TAG: MALLORCA

Nach der Ankunft auf Mallorca heißt es am Abend „Leinen los“, die Schatzinseln des Mittelmeers erwarten uns!

### 2. TAG: MAHÓN/MENORCA

Die kleine Schwester Mallorcas ist bekannt für ihre Naturschönheiten, die von den traumhaften Buchten im Süden über die goldene Cala Pregonda im Norden bis hin zum schwarzen Schieferkap Favàritx im Osten reichen. Aber auch die Hauptstadt Mahón lädt zum Bummeln ein.



Marsaxlokk, Malta

### REISE-HIGHLIGHTS

- Vorprogramm „Mandelblüte auf Mallorca“
- 5 Länder & 12 Häfen auf einer Kreuzfahrt
- Inselperlen Balearen, Sardinien, Sizilien, Malta, Kykladen
- Nachprogramm „Istanbul“

### 3. TAG: CAGLIARI/SARDINIEN

In Cagliari pulsiert Sardinien Lebensfreude in allen Facetten: Die Altstadt bezaubert mit verwinkelten Gassen, großer Architektur und ihrer traumhaften Lage direkt am Meer. Zum Glück haben wir einen ganzen Tag Zeit, denn auch die atemberaubende Umgebung will besucht sein.

### 4. TAG: TRAPANI/SIZILIEN

Will man einen Blick auf die Ägäischen Inseln werfen, ist man in Trapani mit seiner bezaubernden Altstadt genau richtig. Aber Siziliens Westen bietet viele Sehenswürdigkeiten, wie das spektakulär auf einem Berg Rücken gelegene Erice oder Segesta, wo neben dem überwältigenden Tempel auch

### REISEVERLAUF

TAG	DATUM	HAFEN	ANKUNFT	ABFAHRT	GEPLANTE AUSFLÜGE (FAKULTATIV)
Do.	06.03.25	Linienflüge von Deutschland nach Mallorca Palma de Mallorca/Mallorca/Spanien		21:00	Transfer Flughafen – Schiff und Einschiffung
Fr.	07.03.25	Mahón/Menorca/Spanien	08:00	13:00	HT Inselrundfahrt HT Alte Hauptstadt Ciutadella HT Wanderung Naturreservat S'Albufera
Sa.	08.03.25	Cagliari/Sardinien/Italien	09:00	18:00	HT Cagliari/HT Historisches Barumini HT Ruinen von Nora
So.	09.03.25	Trapani/Sizilien/Italien	08:30	17:00	HT Antikes Segesta/HT Mittelalterliches Erice HT Salinen & Olivenplantagen
Mo.	10.03.25	La Valletta/Malta	08:30	18:00	HT Stadtrundgang/HT Maltas Süden HT Frühere Hauptstadt Mdina
Di.	11.03.25	Taormina/Sizilien/Italien ↓	07:30	13:00	HT Stadtbesichtigung Catania/HT Ätna HT Historisches Syrakus
Mi.	12.03.25	Katakolo/Peloponnes/Griechenland	13:00	18:30	HT Antikes Olympia HT Weine des Peloponnes
Do.	13.03.25	Gythio/Peloponnes/Griechenland ↓	08:00	18:00	GT Sparta & Mystras HT Küsten des Peloponnes
Fr.	14.03.25	Delos/Kykladen/Griechenland ↓ Mykonos/Kykladen/Griechenland	07:00	12:00	HT Die heilige Insel
Sa.	15.03.25	Çanakkale/Türkei	13:30	18:30	HT Stadtrundgang HT Inselrundfahrt
Sa.	15.03.25	Çanakkale/Türkei	09:00	18:00	HT Çanakkale mit Archäologischem Museum HT Troja
So.	16.03.25	Istanbul/Türkei Linienflüge von Istanbul nach Deutschland	07:00		Ausschiffung nach dem Frühstück (ab ca. 09:00 Uhr) Transfer Schiff – Flughafen und Rückflug

**HINWEIS:** Änderungen im Reiseverlauf vorbehalten. Alle Ausflüge und Besichtigungen sind fakultative Angebote und nicht im Reisepreis enthalten. Ausführliche Beschreibungen und Preise folgen in einem separaten Angebot ca. 2 Monate vor Reisebeginn. HT: Halbtagesausflug / GT: Ganztagesausflug / ↓ Schiff liegt auf Reede



das antike Amphitheater, das viele für das schönste der Welt halten, zu finden ist.

#### 5. TAG: LA VALLETTA/MALTA

Schon bei der Einfahrt in den Hafen von Valletta, das auf der UNESCO-Welterbeliste steht, bekommt man sofort eine Vorstellung davon, was diese Insel im Herzen des Mittelmeers über Jahrhunderte miterlebt und mitgestaltet hat. Für geschichtlich Interessierte ist die ganze Insel eine wahre Fundgrube und jetzt ist die beste Jahreszeit, da die Temperaturen noch nicht zu heiß sind.

#### 6. TAG: TAORMINA/SIZILIEN

Taormina auf Sizilien ist ein Highlight jeder Mittelmeerkreuzfahrt. Eine Besichtigung des Teatro Greco, ein Bummel durch die malerische Altstadt und ein Blick auf den Golf von Giardini-Naxos müssen einfach sein. Aber es locken auch Sehenswürdigkeiten in der Umgebung, wie das pulsierende Catania, Syrakus mit seinem historischen Stadtkern und natürlich der Ätna.

#### 7. TAG: KATAKOLO/PELOPONNES

Katakolo verfügt neben dem Museum für antike griechische Technologie über wenige Sehenswürdigkeiten, überzeugt aber mit seinem griechischen Flair. Besonders reizvoll macht es auch die Nähe zu Olympia, dem Austragungsort der Olympischen Spiele der Antike. Zusammen mit dem Heiligtum des Zeus ist es eine der berühmtesten Sehenswürdigkeiten Griechenlands.

#### 8. TAG: GYTHIO/PELOPONNES

Diese ursprüngliche Hafenstadt liegt in einer schönen Bucht. Die Häuserreihen steigen wie bei einem Amphitheater empor. Bunte Fischerboote und zum Trocknen aufgehängte Tintenfische sorgen für eine belebte Kulisse. Von hier lassen sich viele interessante Ausflüge durchführen, wie in die byzantinische Ruinenstadt Mystras, zu den Höhlen von Pyrgos Dirou und nach Sparta.

#### 9. TAG: DELOS & MYKONOS/KYKLADEN

Heute erleben wir mit Delos und Mykonos zwei kleine griechische Inseln, die große Geschichten zu erzählen wissen. Freunde der Antike und der Archäologie werden von Delos



begeistert sein, dem Heiligtum der Griechen. Danach erwartet uns Mykonos mit seinen Windmühlen, den weißen Häusern und den Cafés, deren Terrassen aufs Meer reichen. Wo könnten Oliven und Wein besser schmecken!

#### 10. TAG: ÇANAKKALE/TÜRKEI

Das in den Dardanellen gelegene Çanakkale gilt mit seinen fruchtbaren Ebenen und sanften Hügellandschaften als grüne Lunge der Marmararegion. Von hier ist es nur eine kurze Strecke zu den Ausgrabungsstätten der antiken Stadt Troja. Erwähnenswert sind auch die Ausgrabungsstätte Assos und die Halbinsel Gallipoli, die ebenfalls gut zu erreichen sind. Am Abend kreuzen wir das Marmarameer mit Kurs auf den Bosphorus.

#### 11. TAG: ISTANBUL

Wenn sich die Silhouette Istanbuls mit ihren Moscheen und Minaretten am Horizont abzeichnet, ist das Ziel unserer Reise erreicht und es heißt Abschied nehmen. Von hier geht es per Flug zurück nach Deutschland.

Reisepreis p.P. in € ab/bis Deutschland (inkl. Flüge)			
Kat.	Kabine	Deck	Euro
GI +	Glückskabine*, 2-Bett innen	div.	2.249,-
	Glückskabine*, 2-Bett außen	div.	3.049,-
1	4-Bett innen	2	1.649,-
2	2-Bett innen	2	2.349,-
2a	1-Bett innen	2	3.249,-
3	2-Bett innen	3	2.549,-
4	2-Bett innen	4 + 5	2.749,-
5	2-Bett außen	1	3.349,-
6	2-Bett außen	2 + 4	3.549,-
6a	1-Bett außen	2 + 4	4.749,-
7	2-Bett außen	2	3.949,-
8	2-Bett außen	3 + 4	4.149,-
9	2-Bett außen Infinity	4	4.549,-
10	2-Bett außen Infinity	5	4.749,-
11	2-Bett-Suite außen	2	5.049,-
12	2-Bett-Suite außen Infinity	4 + 5	5.749,-
13	2-Bett-Suite mit Veranda	4	6.049,-

### SPD-SCHIFFSREISE

11 Reisetage



**TERMIN**  
06.03.–16.03.2025



**PREISE (€)**  
ab 2.249,- p.P. siehe Preistabelle

Auf Wunsch zubuchbar (p.P. in €)

- A** Vorprogramm „Mandelblüte auf Mallorca“ in Vorbereitung
- B** Nachprogramm „Istanbul“ in Vorbereitung

### IM PREIS ENTHALTEN

- Flug ab/bis verschiedenen deutschen Flughäfen nach Palma de Mallorca und zurück ab Istanbul, auch bei Buchung des Vor- und/oder Nachprogramms
- Kreuzfahrt mit MS HAMBURG ab Palma de Mallorca bis Istanbul
- 10 Übernachtungen in der gebuchten Kabinenkategorie
- Personen- und Gepäcktransfer
- Vollpension an Bord: Frühstück, Mittagessen, Nachmittagstee/-kaffee mit Gebäck und Snacks, Abendessen und Spätmibiss
- Begrüßungs- & Abschiedscocktail
- Kapitänsdinner
- Sekt zum Frühstück
- Sämtliche Hafen- und Passagiergebühren
- Unterhaltungsprogramm, Vorträge & Veranstaltungen an Bord
- Informationsmaterial zur Reise
- SPD-Bordreiseleitung

### WICHTIGE HINWEISE

- **Mindestteilnehmerzahl für die Kreuzfahrt:** 300 Personen bis 8 Wochen vor Reisebeginn
- **Einreisebestimmungen:** Deutsche Staatsangehörige benötigen einen gültigen Reisepass oder Personalausweis (Stand 09/23). Staatsangehörige anderer Länder und Besitzer doppelter Staatsangehörigkeit lassen sich bitte vor ihrer Buchung von uns individuell beraten.
- Diese Kreuzfahrt ist nur bedingt für Gäste mit eingeschränkter Mobilität geeignet. Bitte spricht uns an.
- **Fakultativ angebotene Landausflüge** sind nicht im Reisepreis enthalten. Das genaue Landausflugsprogramm wird ca. 6 Wochen vor Reisebeginn automatisch zugeschickt und es können entsprechend Vorausbuchungen vorgenommen werden.
- **Decksplan MS HAMBURG** siehe S. 173
- **Gut zu wissen:** Bitte beachtet unsere Hinweise auf S. 8.

Zuschlag Oberbett € 1.449,- (Kat. 6 für Erwachsene), Preise für Kinder/Jugendliche auf Anfrage.

\* Begrenztes Kontingent; der SPD-ReiseService übernimmt die Wahl der Kabine je nach Verfügbarkeit. 2-Bett-Kabine zur Alleinbenutzung 50% Aufschlag

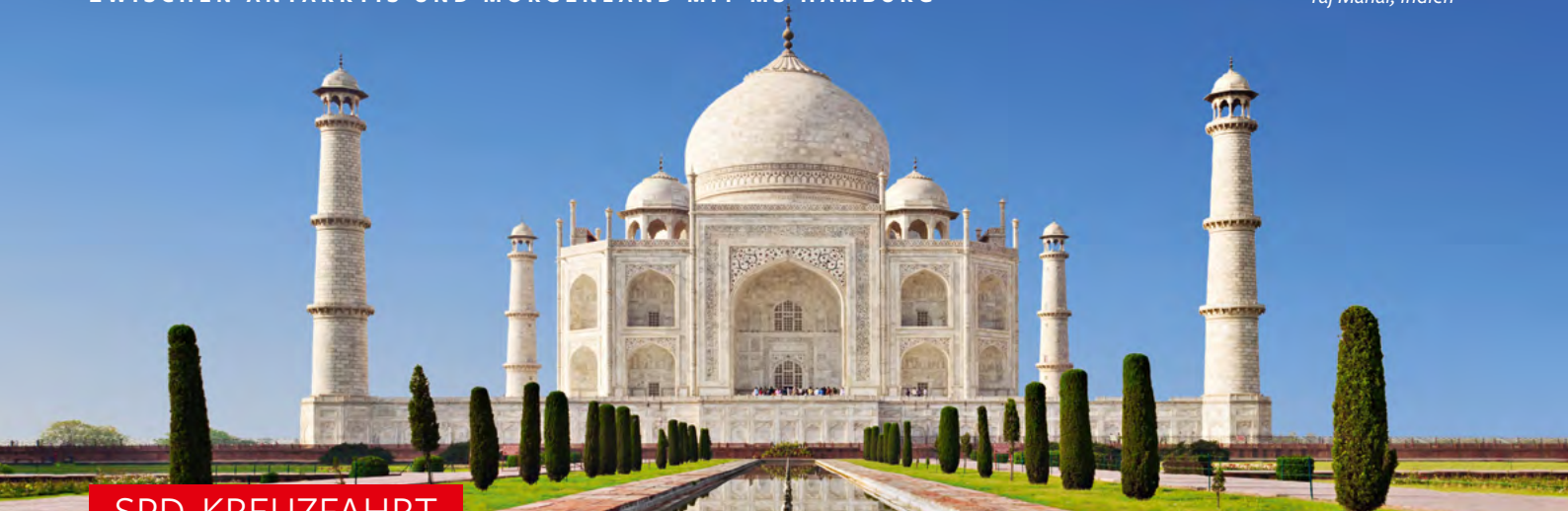

**SPD-KREUZFAHRT**

# ZWISCHEN ANTARKTIS UND MORGENLAND – KREUZFAHRTEN FÜR WELTENBUMMLER

Wer das Besondere sucht, wird diese Reisen mit MS HAMBURG ausgesprochen reizvoll finden. Die Reederei PLANTOURS Kreuzfahrten hat sich nämlich wieder eine ganz besondere Streckenführung ausgedacht – nicht umsonst hat das Schiff schon mehrfach den begehrten Guide Award für das beste Routing gewonnen!

Für alle der nachfolgenden Routen haben wir uns ein kleines Kontingent gesichert und all diese Routen lassen sich, mit teils erheblichen Preisvorteilen, natürlich auch kombinieren! Gerne schicken wir auf Anfrage ausführliche Informationen zu.

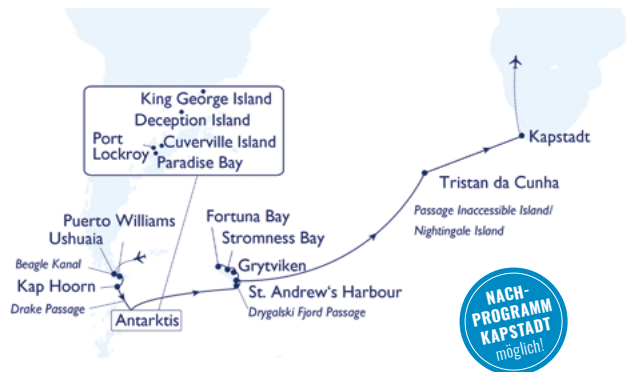

## REISE 1: VON KAP ZU KAP

02.01.–30.01.2024 – 29 Reisetage

Kap Hoorn – 4 Tage Antarktis – 4 Tage Südgeorgien – Inaccessible Island – Tristan da Cunha – 2 Nächte Kapstadt

Von Kap Hoorn an der Südspitze Südamerikas bis zum Kap der Guten Hoffnung an der Südspitze Afrikas führt uns diese Reise. Und neben den Naturwundern der Antarktis warten auch die abgelegensten bewohnten Inseln der Welt darauf, entdeckt zu werden. So wird das Einlaufen in Kapstadt letztlich wie das Ende eines einmaligen Traumes sein.

## REISE 2: SÜDAFRIKA, MADAGASKAR, RÉUNION UND MAURITIUS

28.01.–13.02.2024 – 17 Tage

Kapstadt – Port Elizabeth – Durban – Mosambik – Madagaskar – Réunion – Mauritius

Südafrika – der Tafelberg von Kapstadt, die Big Five im Addo-Elefanten- und im Kruger-Nationalpark – ein MUSS für jeden Weltenbummler! Dazu die Skyline von Maputo, die abwechslungsreiche Tier- und Pflanzenwelt von Madagaskar und nicht zuletzt die Trauminseln Réunion und Mauritius im Indischen Ozean – man möchte nicht aufhören zu träumen!





### REISE 3: INSELN IM INDISCHEN OZEAN

11.02. – 29.02.2024 – 19 Tage  
Mauritius – Réunion – Madagaskar – Seychellen – Malediven – Sri Lanka

Weißer Strände, türkisblaue Buchten, goldgelbe Sonne – die Inseln im Indischen Ozean begrüßen uns mit einem Rausch der Farben. Schnorcheln im klaren Wasser, Sonnenbaden am feinen Sandstrand, durch dichte Palmenwälder spazieren – willkommen im Paradies! Hier möchte man gerne bleiben, wenn nicht noch Sri Lanka locken würde.



VOR-PROGRAMM MAURITIUS möglich!

NACH-PROGRAMM SRI LANKA möglich!



VOR-PROGRAMM SRI LANKA möglich!

NACH-PROGRAMM DUBAI möglich!

### REISE 4: TIGER, TEMPEL, TAJ MAHAL

27.02. – 11.03.2024 – 14 Tage  
Sri Lanka – Kochi – Goa – Mumbai – Oman – Bahrain – Qatar – Vereinigte Arabische Emirate

Wie ein Traum aus 1001 Nacht erzählt diese Reise viele exotische Geschichten: Grüne Palmen, das Taj Mahal, Tempel, Traumstrände und Elefanten bestimmen den ersten Teil dieser See(h)reise. Darauf folgt die Farbenpracht des Orients mit seinen Traditionen, alterwürdigen Kulturschätzen und den futuristischen Skylines seiner Städte.

VOR-PROGRAMM DUBAI möglich!

NACH-PROGRAMM JORDANIEN möglich!



### REISE 5: OMAN, SAUDI-ARABIEN UND DAS ROTE MEER

10.03. – 24.03.2024 – 15 Tage  
Vereinigte Arabische Emirate – Oman – Saudi-Arabien – Ägypten – Jordanien

Die ganze Vielfalt der Arabischen Halbinsel erwartet die Kreuzfahrer auf dieser ungewöhnlichen Reiseroute. Vom Sultanat Oman aus erreichen wir die prächtigen Moscheen von Muscat und Salalah, fahren durch den Golf von Aden und ins Rote Meer. Und ob Schnorcheln oder Sightseeing in Ägypten und Jordanien, ein Highlight ist für jeden dabei!

VOR-PROGRAMM JORDANIEN möglich!

NACH-PROGRAMM ISTANBUL möglich!



### REISE 6: OSTERKREUZFAHRT INS HEILIGE LAND UND IN DIE ÄGÄIS

24.03. – 03.04.2024 – 11 Tage  
Jordanien – Ägypten – Suez-Kanal – Israel – Zypern – Rhodos – Santorini – Kusadasi – Canakkale – Istanbul

Auf dieser Reise trifft nun das Morgen- auf das Abendland und wie könnte man dies besser erleben als auf einer Tagespassage durch den Suez-Kanal. Dann besuchen wir das Heilige Land, bevor wir uns über die Inselperlen von Zypern, Rhodos und Santorini endgültig unserem Ziel nähern – Istanbul, die Stadt auf zwei Kontinenten.

#### WICHTIGE HINWEISE

- **Mindestteilnehmerzahl für die Kreuzfahrten:** 350 Personen bis 8 Wochen vor Reisebeginn
- **Veranstalter im Sinne des Reiserechts:** PLANTOURS Kreuzfahrten, eine Marke der plantours & Partner GmbH, Bremen
- **Einreisebestimmungen:** Deutsche Staatsangehörige benötigen einen Reisepass, der über das Reiseende hinaus noch 6 Monate gültig sein muss (Stand 09/23). Staatsangehörige anderer Länder und Besitzer doppelter Staatsangehörigkeit lassen sich bitte vor

- ihrer Buchung von uns individuell beraten.
- Diese Kreuzfahrten sind nur bedingt für Gäste mit eingeschränkter Mobilität geeignet. Bitte spricht uns an.
- **Fakultativ angebotene Landausflüge und Getränkepakete** sind nicht im Reisepreis enthalten. Das genaue Landausflugprogramm wird ca. 6 Wochen vor Reisebeginn automatisch zugeschickt.
- **Decksplan MS HAMBURG** siehe S. 172/173.
- **Gut zu wissen:** Bitte beachtet unsere Hinweise auf S. 8.

### SPD-SCHIFFSREISE

#### TERMINE & PREISE (€)

REISE 1:  
02.01. – 30.01.2024  
2-Bett-Kabine p.P. ab 4.199,-  
1-Bett-Kabine ab 6.199,-

REISE 2:  
28.01. – 13.02.2024  
2-Bett-Kabine p.P. ab 2.799,-  
1-Bett-Kabine ab 3.899,-

REISE 3:  
11.02. – 29.02.2024  
2-Bett-Kabine p.P. ab 3.599,-  
1-Bett-Kabine ab 4.999,-

REISE 4:  
27.02. – 11.03.2024  
2-Bett-Kabine p.P. ab 2.799,-  
1-Bett-Kabine ab 3.359,-

REISE 5:  
10.03. – 24.03.2024  
2-Bett-Kabine p.P. ab 2.399,-  
1-Bett-Kabine ab 3.299,-

REISE 6:  
24.03. – 03.04.2024  
2-Bett-Kabine p.P. ab 2.699,-  
1-Bett-Kabine ab 3.499,-

#### Allgemeiner Hinweis

Je nach Reise sind verschiedene Zusatzleistungen wie Anschlussflüge oder Vor- und Nachprogramme zubuchbar. Gerne schicken wir bei Interesse ausführliches Prospektmaterial zu.

#### IM PREIS ENTHALTEN

- **Flug ab/bis Deutschland** und zurück
- **Transfers** Flughafen – Schiff – Flughafen
- **Es gelten alle weiteren Leistungen, wie sie bei einer Reise mit MS HAMBURG üblich sind:** z. B. Kreuzfahrt in der gebuchten Kabinenkategorie, Vollverpflegung, Lektorate usw. Nähere Informationen können den Detailprospekten entnommen werden, die wir auf Wunsch gerne zuschicken.

SPD-KREUZFAHRT

**5%**  
**FRÜHBUCHER-**  
**RABATT**  
bei Buchung bis  
30.11.2023

# FASZINATION OSTSEE

Auch wenn ein Besuch von Sankt Petersburg über Jahre unwahrscheinlich ist, hat die Ostsee dennoch nichts von ihren historischen, landschaftlichen und städtebaulichen Reizen verloren. Und da viele Reedereien nun gänzlich auf einen Besuch der Ostsee verzichten, haben wir uns extra um ein kleines Kontingent auf MS HAMBURG bemüht. Die Schönheiten der Ostsee dürfen einfach nicht unbeachtet bleiben!



Danzig

## REISEVERLAUF

TAG	DATUM	HAFEN	ANKUNFT	ABFAHRT	GEPLANTE AUSFLÜGE (FAKULTATIV)
Mi.	22.05.24	Hamburg/Fahrt auf der Elbe		17:00	Einschiffung (ab ca. 15:00 Uhr)
Do.	23.05.24	Passage Nord-Ostsee-Kanal und Erholung auf See			
Fr.	24.05.24	Gdansk (Danzig)/Polen	13:00	19:30	GT Marienburg & Danzig / GT Kaschubische Schweiz & Danzig / HT Danzig – Polens Schöne
Sa.	25.05.24	Klaipėda/Litauen	07:30	13:00	HT Naturwunder Kurische Nehrung / HT Klaipėda & Palanga / HT Klaipėda Stadtbesichtigung
So.	26.05.24	Rīga/Lettland	08:30	13:30	HT Edle Dame Riga / HT Panoramafahrt Riga / HT Jurmala
Mo.	27.05.24	Tallinn/Estland	13:00	23:30	HT Die Altstadt von Tallinn / HT Tallinns Altstadt mit Kadriorg & Pirita / HT Farmen & Herrenhäuser
Di.	28.05.24	Helsinki/Finnland	07:30	13:00	HT Helsinki Stadtrundfahrt / HT Helsinki & Seurasaari Freilichtmuseum / HT Helsinkis Inseln
Mi.	29.05.24	Mariehamn/ Åland-Inseln/ Finnland	08:00	13:00	HT Åland Inselfahrt / HT Åland und die Seefahrtsgeschichte / HT Ålands Natur
		Fahrt durch die Stockholmer Schären		nachmittags	
		Stockholm/Schweden	19:00		HT Auf Stockholms Wasserwegen
Do.	30.05.24	Stockholm/Schweden		18:00	HT Stockholm und das Meer – die „Vasa“ / HT Stadshuset & Gamla Stan
		Fahrt durch die Stockholmer Schären		abends	
Fr.	31.05.24	Visby/Gotland/Schweden	08:00	18:00	HT Mittelalterliches Visby / HT Gotland – durch den Westen der Insel / HT Visby & Umgebung per Rad
Sa.	01.06.24	Rønne/Bornholm/Dänemark	13:00	18:30	HT Bornholms Norden / HT Bornholms Süden
So.	02.06.24	Kopenhagen/Dänemark	08:00	18:00	HT Stadtrundfahrt Kopenhagen / HT Kopenhagen zu Wasser und zu Land
Mo.	03.06.24	Kiel	08:00		Ausschiffung nach dem Frühstück

HT: Halbtagesausflug / GT: Ganztagesausflug / Alle Ausflüge und Besichtigungen sind fakultative Angebote und nicht im Reisepreis enthalten. Ausführliche Beschreibungen und Preise folgen in einem separaten Angebot ca. 2 Monate vor Reisebeginn.

## REISE-HIGHLIGHTS

- **Kleines Schiff** mit max. 400 Personen
- **Mit allen baltischen Staaten**
- **Fahrt auf dem Nord-Ostsee-Kanal**
- **Fahrt durch die Stockholmer Schären**

## SCHIFFSREISE MIT MS HAMBURG

Erstes Highlight dieser Reise ist sicher das Ablegen in Hamburg und die abendliche Fahrt auf der Elbe, bis wir schließlich bei Brunsbüttel in den Nord-Ostsee-Kanal einfahren. Auf dem anschließenden Seetag ist dann genug Zeit, unser schwimmendes Hotel ausgiebig kennenzulernen und die Seele baumeln zu lassen. Dann bewundern wir neben dem nostalgischen Gdansk (Danzig) die frühlingsfrische „Kaschubische Schweiz“, bevor uns MS HAMBURG ins Baltikum trägt. Hier erwarten uns Klaipėda und die Kurische Nehrung, Riga mit seiner Jugendstilarchitektur und die von einer Stadtmauer umschlossene Altstadt Tallinns (ehemals Reval), mit dem historischen Rathausplatz, dem Domberg und der Unterstadt. Wenn wir dann den Finnischen Meerbusen überquert haben, wird es skandina-



Tallinn



Schären vor Stockholm

### Reisepreis p.P. in € ab Hamburg/bis Kiel

Kat.	Kabine	Deck	Euro
GI +	Glückskabine*, 2-Bett innen	div.	2.499,-
GA +	Glückskabine*, 2-Bett außen	div.	3.499,-
1	4-Bett innen	2	1.899,-
2	2-Bett innen	2	2.699,-
2a	1-Bett innen	2	3.699,-
3	2-Bett innen	3	2.899,-
4	2-Bett innen	4 + 5	3.199,-
5	2-Bett außen	1	3.799,-
6	2-Bett außen	2 + 4	4.099,-
6a	1-Bett außen	2 + 4	5.499,-
7	2-Bett außen	2	4.499,-
8	2-Bett außen	3 + 4	4.699,-
9	2-Bett außen Infinity	4	5.199,-
10	2-Bett außen Infinity	5	5.399,-
11	2-Bett-Suite außen	2	5.799,-
12	2-Bett-Suite außen Infinity	4 + 5	6.599,-
13	2-Bett-Suite mit Veranda	4	6.999,-

Zuschlag Oberbett € 1.700,- (Kat. 6 für Erwachsene),  
Kinder/Jugendliche 2 bis 17 Jahre frei\*\*

\* = begrenztes Kontingent; PLANTOURS Kreuzfahrten übernimmt die Wahl der Kabine je nach Verfügbarkeit.

\*\* = Dieses Angebot gilt für Kinder und Jugendliche in Begleitung von zwei Erwachsenen bei Unterbringung in derselben Kabine in Kategorie 6 (weitere auf Anfrage).



MS HAMBURG

visch. Zunächst erreichen wir mit Helsinki, die Hauptstadt Finnlands. Der fantastische klassizistische Dom, aber auch die wildromantische Umgebung der Stadt warten auf unseren Besuch. Über die selten besuchten Åland-Inseln erreichen wir dann Schweden. Die Einfahrt durch die Schären nach Stockholm ist einfach ein traumhaftes Erlebnis! Die vom Barock geprägte Hauptstadt hat noch jeden Besucher verzaubert, besonders wenn man einen Spaziergang durch die Altstadt Gamla Stan hinter sich hat. Der Weg zurück nach Süden führt uns noch über die Inselperlen Gotland und Bornholm, bevor mit Kopenhagen der letzte Höhepunkt erreicht ist. Welche Stadt dann letztendlich euer Favorit war, könnt ihr am Ende dieser See(h)reise natürlich selbst entscheiden!

### WICHTIGE HINWEISE

- **Mindestteilnehmerzahl:** 350 Personen bis 8 Wochen vor Reisebeginn
- **Veranstalter im Sinne des Reiserechts:** PLANTOURS Kreuzfahrten, eine Marke der plantours & Partner GmbH, Bremen
- **Einreisebestimmungen:** Deutsche Staatsangehörige benötigen einen über das Reiseende hinaus gültigen Reisepass oder Personalausweis (Stand 09/23). Staatsangehörige anderer Länder und Besitzer doppelter Staatsan-

gehörigkeit lassen sich bitte vor ihrer Buchung von uns individuell beraten.

- Diese Kreuzfahrt ist nur bedingt für Gäste mit eingeschränkter Mobilität geeignet.
- **Fakultativ angebotene Landausflüge und Getränkepakete** sind nicht im Reisepreis enthalten. Das genaue Landausflugsprogramm wird ca. 6 Wochen vor Reisebeginn automatisch zugeschickt.
- **Decksplan MS HAMBURG** siehe S. 172/173.
- **Gut zu wissen:** Bitte beachtet unsere Hinweise auf S. 8.

### SPD-SCHIFFSREISE

13 Reisetage



**TERMIN**  
22.05.–03.06.2024



**PREISE (€)**  
Siehe Preistabelle

### IM PREIS ENTHALTEN

- **Kreuzfahrt mit MS HAMBURG** ab Hamburg bis Kiel
- **12 Übernachtungen** in der gebuchten Kabinenkategorie
- **Gepäcktransfer** Pier – Kabine – Pier
- **Vollpension an Bord:** Frühstück, Mittagessen, Nachmittagstee/-kaffee mit Gebäck und Snacks, Abendessen und Mitternachtsimbiss
- **Begrüßungs- & Abschiedscocktail**
- **Kapitänsdinner**
- **Sekt zum Frühstück**
- **Unterhaltungsprogramm, Vorträge und Veranstaltungen** an Bord
- **Informationsmaterial** zur Reise
- **SPD-Reisebegleitung** ab 20 Personen

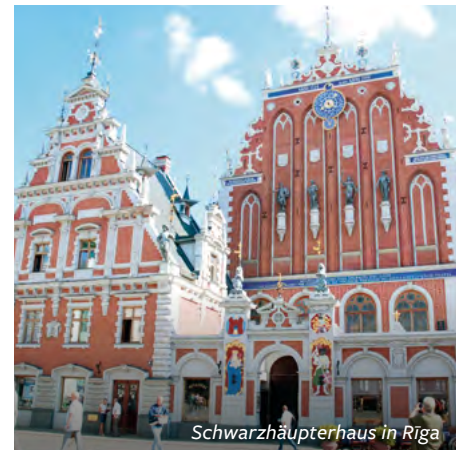

Schwarzhäupterhaus in Riga



SPD-KREUZFAHRT

**5%  
FRÜHBUCHER-  
RABATT**  
bei Buchung bis  
30.11.2023 – gültig  
für beide Reisen

# ZWISCHEN GRÖNLAND UND DEN GROSSEN SEEN

Grönland, Neufundland und die Großen Seen in Nordamerika! Allen ist etwas gemeinsam: eine einzigartige Natur, die wir auf diesen Reisen hautnah kennenlernen wollen! Aufgrund der großen Nachfrage haben wir uns auch für den Herbst 2024 wieder ein Kontingent auf einer der beliebten Grönlandreisen der MS HAMBURG gesichert! Wer möchte, kann aber auch das Erlebnis der Großen Seen genießen! Oder soll es beides auf einmal sein?

**RUNDER  
GEBURTSTAGS-  
RABATT VON  
€ 300,- p.P.**  
(z.B. 55, 60 ...)



St.-Lorenz-Strom in Kanada

**REISE 1:**  
**GRÖNLAND, NEUFUNDLAND UND DER  
ZAUBER DES ST.-LORENZ-STROMS**  
18.08.–03.09.2024 – 17 Tage  
Kangerlussuaq – Diskobucht – Nuuk –  
Neufundland und Labrador – St.-Lorenz-  
Strom – Québec – Montréal

So karg die Landschaft um den Sondre Stromfjord ist, so vielfältig ist hier die grönländische Tierwelt. Moschusochsen und Rentiere, Polarfüchse, Schneehasen und Wale warten darauf, entdeckt zu werden. Fasziniert kreuzen wir durch die Diskobucht, bestaunen haushohe Eisberge und lassen uns von Grönland immer wieder neu überraschen. Mit dem Zodiac erkunden wir einsame Küsten und wir entern schimmernde Gletscher, bevor es über die tiefblaue Labradorsee Richtung Südwesten nach Kanada geht! Hier besuchen wir die Provinz Neufundland und Labrador, kreuzen über den gewaltigen St.-Lorenz-Strom, spazieren durch einen Gletschergarten oder fahren mit dem Zodiac durch den Saguenay-Nationalpark. Québec und Montréal sorgen am Ende der Reise noch einmal für einen kontrastreichen Schlussakkord!



Bei Qeqertarsuaq



Ilulissat

- REISE-HIGHLIGHTS**
- **Rundfahrten mit bordeigenen Zodiacs** im Reisepreis enthalten
  - **Diskobucht, Québec und Montréal** erleben
  - **Wissenschaftliche Begleitung**
  - **Kleines Schiff** mit max. 380 Passagieren



Im Hintergrund: Detroit/USA

## REISE 2:

### INDIAN SUMMER

#### AUF DEN GROSSEN SEEN

02.09.–19.09.2024 – 18 Tage

Welland-Kanal – Ontariosee – Eriesee – Huronsee – Michigansee – Montréal

Wer die Reise auf den Großen Seen bucht, den erwarten diese Höhepunkte: Während der Indian Summer die Wälder in ein Meer aus Farben taucht, befahren wir den gewaltigen St.-Lorenz-Strom. In Kanada entdecken wir die malerischen Wasserwege rund um Kingston oder bestaunen das Tosen der Niagarafälle. Wir erkunden Cleveland, Detroit und Chicago, besuchen das Harley-Davidson-Museum in Milwaukee oder das imposante Fort auf Mackinac Island. Der Welland-Kanal und die Millionenstadt Toronto dürfen auf dieser Reise natürlich auch nicht fehlen!

Gerne schicken wir bei Interesse ein ausführliches Prospekt zu!

#### Reisepreis p.P. in € jeweils ab/bis Frankfurt

Kat.	Kabine	Deck	Euro	
			Reise 1	Reise 2
GI +	Glückskabine*, 2-Bett innen	div.	4.299,-	5.499,-
GA +	Glückskabine*, 2-Bett außen	div.	5.499,-	7.199,-
1	4-Bett innen	2	3.499,-	4.399,-
2	2-Bett innen	2	4.499,-	5.699,-
2a	1-Bett innen	2	5.699,-	7.499,-
3	2-Bett innen	3	4.799,-	6.099,-
4	2-Bett innen	4 + 5	5.099,-	6.599,-
5	2-Bett außen	1	5.799,-	7.599,-
6	2-Bett außen	2 + 4	6.199,-	8.199,-
6a	1-Bett außen	2 + 4	7.899,-	10.499,-
7	2-Bett außen	2	6.699,-	8.799,-
8	2-Bett außen	3 + 4	6.999,-	9.199,-
9	2-Bett außen Infinity	4	7.599,-	9.999,-
10	2-Bett außen Infinity	5	7.799,-	10.399,-
11	2-Bett-Suite außen	2	8.199,-	10.899,-
12	2-Bett-Suite außen Infinity	4 + 5	9.299,-	12.399,-
13	2-Bett-Suite mit Veranda	4	9.699,-	12.999,-

Zuschlag Oberbett € 3.300,- (Reise 1) / € 4.200,- (Reise 2)  
(Kat. 6 für Erwachsene), Preise Kinder/Jugendliche auf Anfrage  
\* = begrenztes Kontingent; PLANTOURS Kreuzfahrten übernimmt die Wahl der Kabine je nach Verfügbarkeit



Bei der Buchung beider Reisen insgesamt

1.400,- € + 3% Preisnachlass

und zusätzlich ein

Bordguthaben von 100,- € pro Person!

## SPD-SCHIFFSREISE

17 bzw. 18 Reisetage

### TERMINE

18.08.–03.09.2024 (Reise 1)

02.09.–19.09.2024 (Reise 2)

### PREISE (€)

Siehe Preistabelle

Auf Wunsch zubuchbar (p.P. in €)

- A Innerdeutsche Zubringerflüge zur Anreise (Reise 1)**  
nach Frankfurt  
ab Berlin, Düsseldorf, Hamburg oder München **180,-**  
Weitere Flughäfen auf Anfrage
- B Innerdeutsche Zubringer- bzw. Anschlussflüge zur Anreise**  
nach Frankfurt (Reise 2) bzw. zur Rückreise nach Frankfurt (Reise 1 + 2)  
ab/nach Berlin, Düsseldorf, Hamburg oder München **75,-**  
Weitere Flughäfen auf Anfrage

## IM PREIS ENTHALTEN

- **Flug ab/bis Frankfurt** nach Kangerlussuaq und zurück von Montréal (Reise 1) bzw. nach/von Montréal (Reise 2)
- **Kreuzfahrt mit MS HAMBURG** ab Kangerlussuaq bis Montréal (Reise 1) bzw. ab/bis Montréal (Reise 2)
- **16 bzw. 17 Übernachtungen** in der gebuchten Kabinenkategorie
- **Personen- und Gepäcktransfer** Flughafen – Schiff – Flughafen
- **Vollpension an Bord:** Frühstück, Mittagessen, Nachmittagsteekaffee mit Gebäck und Snacks, Abendessen und Mitternachtsimbiss
- **Begrüßungs- & Abschiedscocktail**
- **Kapitänsdinner**
- **Sekt zum Frühstück**
- **Unterhaltungsprogramm, Vorträge und Veranstaltungen** an Bord
- **Informationsmaterial** zur gebuchten Reise
- **SPD-Reisebegleitung** ab 20 Personen pro Reisetage

### WICHTIGE HINWEISE

- **Mindestteilnehmerzahl für die Kreuzfahrten:** 350 Personen bis 8 Wochen vor Reisebeginn
- **Veranstalter im Sinne des Reiserechts:** PLANTOURS Kreuzfahrten, eine Marke der plantours & Partner GmbH, Bremen
- **Einreisebestimmungen:** Deutsche Staatsangehörige benötigen einen über das Reiseende hinaus sechs Monate

gültigen Reisepass (Stand 05/23). Staatsangehörige anderer Länder und Besitzer doppelter Staatsangehörigkeit lassen sich bitte vor ihrer Buchung von uns individuell beraten. Zudem sind für die Einreise nach Kanada bzw. in die USA elektronische Einreiseerlaubnisse notwendig (wir informieren rechtzeitig vor Reisebeginn über die Vorgehensweise).

- Diese Kreuzfahrten sind nur bedingt für Gäste mit einge-

schänkter Mobilität geeignet. Bitte spricht uns an.

- **Fakultativ angebotene Landausflüge und Getränkepakete sind nicht im Reisepreis enthalten.** Das genaue Landausflugsprogramm wird ca. 6 Wochen vor Reisebeginn automatisch zugeschickt und es können entsprechend Vorausbuchungen vorgenommen werden.
- **Decksplan MS HAMBURG** siehe S. 173.
- **Gut zu wissen:** Bitte beachtet unsere Hinweise auf S. 8.

## DECKSPLAN UND SCHIFFSBESCHREIBUNG

# MS JOHANNES BRAHMS

### AUSSTATTUNG

An Bord der gemütlichen MS JOHANNES BRAHMS erwartet den Gast eine ungezwungene, familiäre Atmosphäre. Das Schiff wurde 1998 erbaut und in den letzten Jahren mehrfach renoviert. Und doch hat sich das Fluss-Schiff seinen Charme bewahrt. Dank ihrer geringen Größe kann die MS JOHANNES BRAHMS schmale und sehr interessante Wasserstraßen befahren und auch in Innenstädten anlegen.

Auf dem schwimmenden Hotel können sich die Passagiere in der gemütlichen Lounge mit Bar und Tanzfläche, dem eleganten Restaurant oder auf dem mit Liegestühlen ausgestatteten Sonnendeck entspannen. Alle Decks können über einen Treppenlift erreicht werden.



### KABINEN

Das Schiff verfügt über 40 geschmackvoll eingerichtete Außenkabinen, die sich auf Haupt- und Oberdeck verteilen. Die Kabinen sind jeweils ca. 11 m<sup>2</sup> groß und mit Dusche/WC, Haartrockner, Safe, Klimaanlage, Telefon, TV, Telefon, Minibar und individuell regulierbarer Klimaanlage ausgestattet. Die Fenster können nicht geöffnet werden.



Kabine

### MAHLZEITEN

Freut euch auf eine gute europäische Küche mit landestypischen Spezialitäten. Morgens bedienen sich die Gäste am reichhaltigen Frühstücksbuffet. Zum Mittag- und Abendessen werden mehrere Gänge mit Wahlmöglichkeit serviert. Am Nachmittag gibt es im Salon Kaffee/Tee und Gebäck.



Restaurant

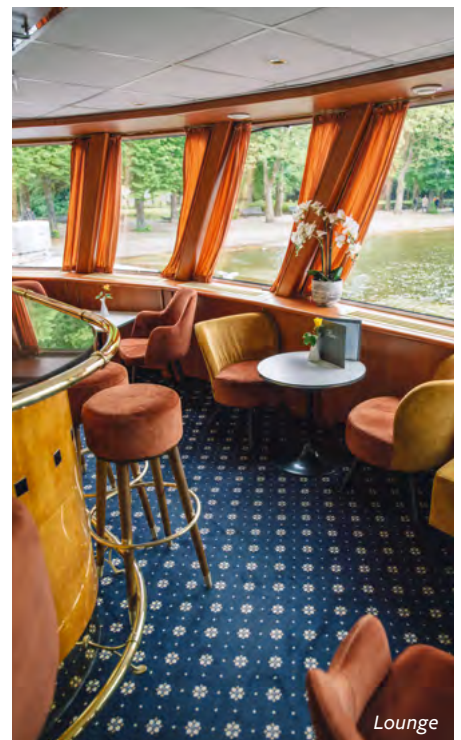

Lounge

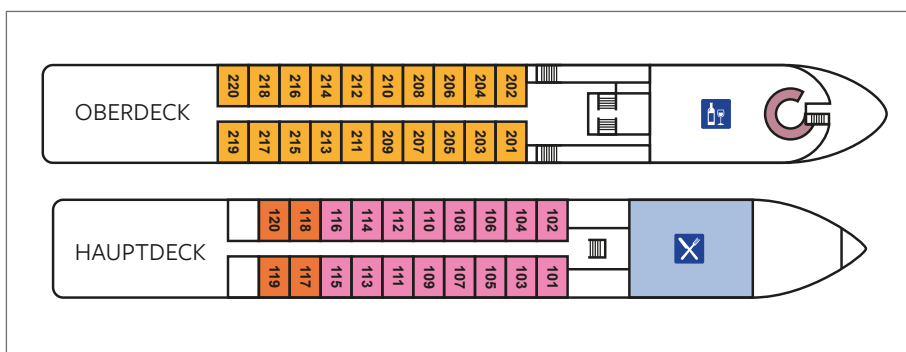

### TECHNISCHE DATEN

- Baujahr 1998  
mit regelmäßigen Renovierungen
- Länge: 82 Meter, Breite 9,50 Meter
- Tiefgang: 1,10 Meter
- Passagiere: max. 80 Personen
- Kabinen: 40
- Besatzung: 21 Personen
- Stromspannung: 230 Volt
- Flagge: Niederlande

## DECKSPPLAN UND SCHIFFSBESCHREIBUNG

# MS SANS SOUCI

### AUSSTATTUNG

Idealmaße, eine überschaubare Gästezahl, persönliche und familiäre Atmosphäre – das ist die MS SANS SOUCI. Wie nur wenige Schiffe kann das wendige Fluss-Schiff wegen der idealen Abmessungen außergewöhnliche Routen befahren und entlegene Flussregionen ansteuern. Das Schiff verfügt über eine einladende Lobby mit Rezeption, ein stilvolles Restaurant, eine gemütliche Bibliothek, Panorama-Lounge sowie Sonnendeck mit Sonnensegel. Mit maximal 81 Gästen genießt ein überschaubarer Gästekreis an Bord der MS SANS SOUCI eine angenehme Atmosphäre in zeitgemäßem und gediegenem Ambiente mit hochwertigen Hölzern, maritim anmutendem Messing und harmonischen Farben. Zwischen Hauptdeck und Oberdeck gibt es einen Lift, ein Treppenlift verbindet das Oberdeck mit dem Sonnendeck.

### KABINEN

Alle ca. 12 qm großen Außenkabinen sind komfortabel ausgestattet und auf zwei Decks verteilt. Zur Standardausstattung gehören neben großen Fenstern bzw. einem französischen Balkon auch Sat-TV, Safe, individuell regulierbare Klimaanlage sowie ein Bad mit Dusche/WC und Haartrockner. Die Renovierung aller Kabinen und Einbau von Hotelbetten erfolgte im Winter 2018/2019.

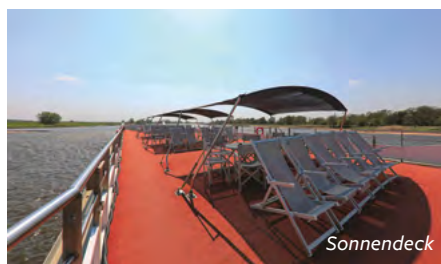

Auf dem **Eems-Deck (Hauptdeck)** sind die Kabinen mit großen (geteilten) Fenstern, die sich nicht öffnen lassen, ausgestattet. Die Kabinen auf dem **Elbe-Deck (Oberdeck)** verfügen über französische Balkone, also bodentiefe Schiebefenster über die gesamte Kabinenbreite. Die Betten stehen jeweils zusammen, können auf Wunsch aber auch getrennt gestellt werden.



### MAHLZEITEN

Das Frühstück wird als reichhaltiges Büffet angeboten. Zum Mittag- und Abendessen, das in einer Tischzeit erfolgt, wird jeweils

ein Dreigang-Menü mit Wahlmöglichkeiten für den Hauptgang serviert. Am Nachmittag wird Kaffee/Tee und Kuchen angeboten.

### GETRÄNKEPAKET

(nur pro Kabine und vorab buchbar)

Inklusiv sind im **Getränkpaket Gold** von 10 bis 24 Uhr Mineralwasser, Softdrinks, Fruchtsäfte und -schorlen, Bier vom Fass, Radler, Weizenbier, alkoholfreies Bier, offene Hausweine (weiß/rosé/rot), offener Sekt und Prosecco (glasweise), Cocktail des Tages und eine Auswahl an weiteren Cocktails, Auswahl an Spirituosen (Hausmarke).

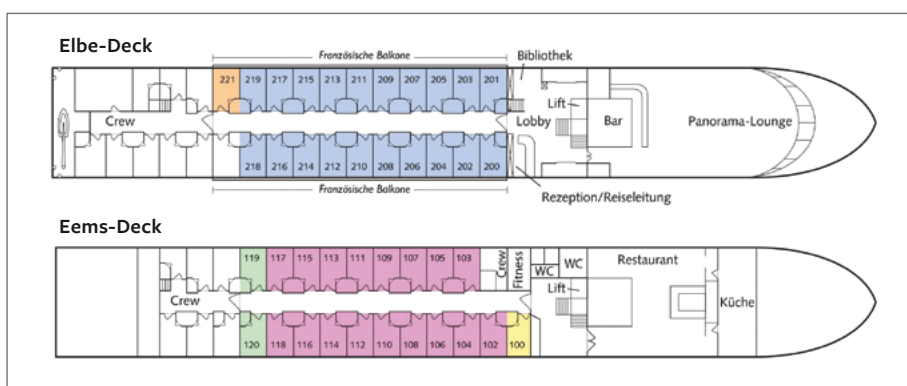

### TECHNISCHE DATEN

- Baujahr: 2000
- Flagge: Deutschland
- Renovierung 2018/2019
- Länge: 82 m, Breite: 9,50 m
- Tiefgang: 1,10 m
- Besatzungsmitglieder: 25
- Passagiere: 81
- Stromspannung: 220 Volt
- Fahrstuhl zwischen Elbe- und Eems-Deck
- Treppenlift zum Sonnendeck

# DECKSPPLAN UND SCHIFFSBESCHREIBUNG

## MS DUTCH GRACE

### AUSSTATTUNG

Die angenehmen Farben und Einrichtungen sowie die freundliche und professionelle Crew tragen zu einem wunderbaren Aufenthalt an Bord von MS DUTCH GRACE bei.

Das moderne Schiff verfügt über ein Panorama-Restaurant sowie einen Panorama-Salon auf dem Oberdeck, wo die Gäste bei bester Aussicht mit Köstlichkeiten und guten Getränken verwöhnt werden. Das Sonnendeck lädt mit Bar, Liegestühlen, Schachspiel und einem kleinen Whirlpool bei gutem Wetter zu gemütlichen Stunden ein. Ein Lift verbindet Haupt-, Mittel und Oberdeck. WLAN steht den Gästen gegen Gebühr zur Verfügung.

### KABINEN

Das Schiff verfügt über 72 geschmackvoll eingerichtete Außenkabinen, die sich auf drei Kabinendecks verteilen. Die Kabinen sind alle jeweils ca. 15 m<sup>2</sup> groß und mit Dusche/WC, Haartrockner, Safe, Klimaanlage, Telefon und TV sowie individuell regulierbarer Klimaanlage ausgestattet. Die Kabinen auf dem **Hauptdeck** verfügen über zwei obere Fenster, die sich nicht öffnen lassen. Die Kabinen auf dem **Mitteldeck** haben dagegen runde Aussichtsfenster, die zur Hälfte geklappt werden können. Die **Deluxe-Kabinen** auf dem Mittel- und Oberdeck sind mit französischen Balkonen, also bodentiefen Schiebefenstern ausgestattet. Die **Suiten** auf dem Oberdeck weisen ca. 22 m<sup>2</sup> auf, verfügen ebenfalls über einen französischen Balkon sowie zusätzlich über eine kleine Sitzecke mit Couchtisch.



### MAHLZEITEN

Die Küchencrew verwöhnt die Passagiere mit schmackhafter europäischer Küche. Morgens bedienen sich die Gäste am reichhaltigen Frühstücksbuffet. Zum Mittag- und Abendessen werden mehrere Gänge mit Wahlmöglichkeit serviert. Am Nachmittag gibt es im Salon Kaffee/Tee und Gebäck.

### TECHNISCHE DATEN

- Baujahr: 2001  
mit regelmäßigen Renovierungen
- Länge: 110 Meter, Breite: 11,40 Meter
- Passagiere: max. 144 Personen
- Kabinen: 72
- Stromspannung: 230 Volt
- Flagge: Niederlande

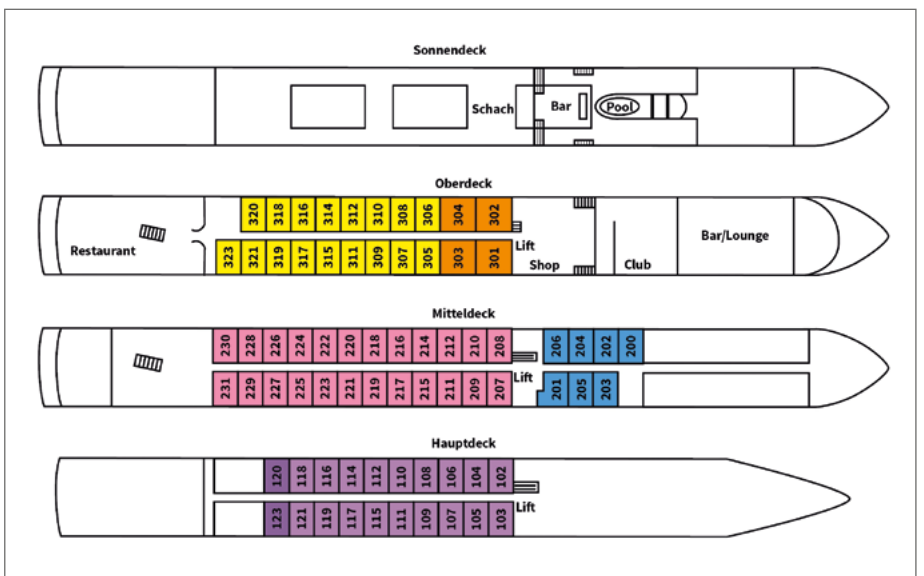



# DECKSPPLAN UND SCHIFFSBESCHREIBUNG MS JUNKER JÖRG

## AUSSTATTUNG

Speziell für Küstengewässer gebaut, gleitet die MS JUNKER JÖRG nahezu geräuschlos durchs Wasser. Zu ihren Hauptfahrgebieten gehören die Ostseeinseln und Bodden-gewässer. Bis zu 112 Gäste können sich an Bord des komfortablen Schiffs wohlfühlen. Der Kapitän ist gleichzeitig Eigner. Das Fluss-Schiff verfügt über ein elegantes Restaurant, in dem alle Gäste in einer Tischzeit speisen, eine Panorama-Lounge mit Bar, ein großflä-chiges Sonnendeck mit Schachbrett, Liege-stühlen, Stühlen und Tischen, einen kleinen Bordshop, eine Bibliothek sowie über Trep-penlifte zu allen Decks.

## KABINEN

Das 4-Sterne-Kabinenschiff MS JUNKER JÖRG bietet auf 2 Decks insgesamt 56 Außenkabi-nen, die alle mit Klimaanlage und Heizung, Teppichboden, Safe, Telefon, Flat-TV, Du-sche/WC und Haartrockner ausgestattet sind. Die Kabinen auf dem Haupt- und Ober-deck sind mehr als 11 m<sup>2</sup> groß und verfügen über zu öffnende Klappfenster. Die Betten können getrennt oder zusammengestellt werden. Die 8 großzügigen Suiten auf dem Oberdeck mit 15 m<sup>2</sup> verfügen über ein fran-zösisches Bett, eine Minibar, ein geräumiges Bad sowie einen französischen Balkon mit bodentiefen Schiebefenstern.



Suite Oberdeck



2-Bett-Kabine

## MAHLZEITEN

Die kulinarischen Köstlichkeiten genießen die Passagiere im stilvoll eingerichteten Restaurant Meridian. Das Frühstück wird als umfangreiches kaltes/warmes Buffet angeboten. Mittag- und Abendessen erfolgen in einer Tischzeit. Zum Mittagessen wird ein 3-Gänge-Wahlmenü und zum Abendessen ein 4-Gänge-Wahlmenü serviert. Am Nach-mittag wird zusätzlich Kaffee/Tee und Ge-bäck angeboten.



Salon

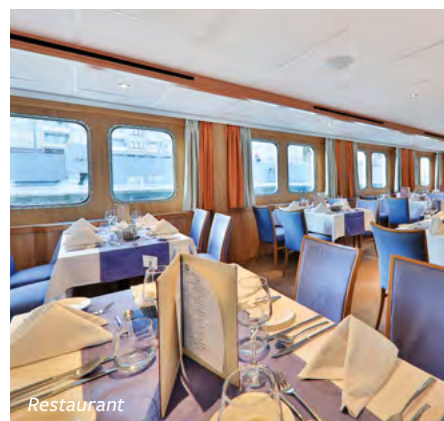

Restaurant

## TECHNISCHE DATEN

- Baujahr: 1991
- Renovierung 2010/2012
- Länge: 94,80 m, Breite: 11 m
- Besatzung: 26 Personen
- Passagiere: 112 Personen
- Flagge: Schweiz
- Stromspannung: 230 Volt
- Treppenlift zu allen Decks

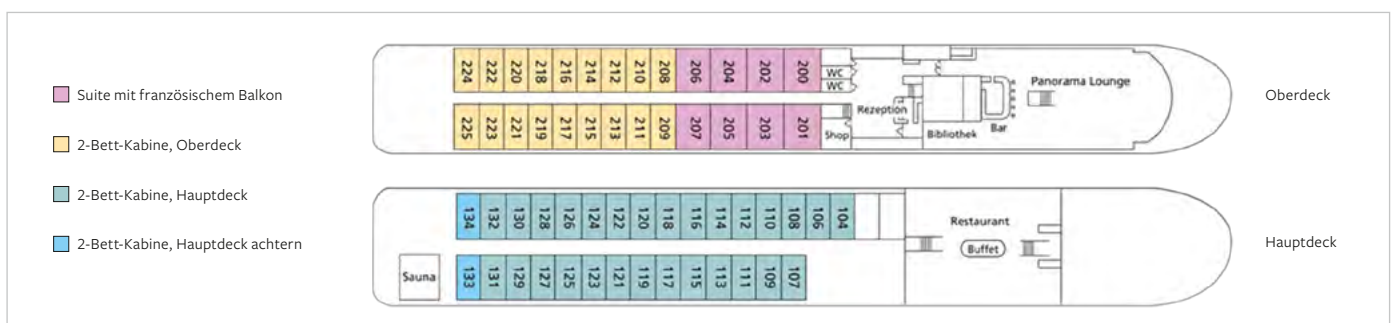

## DECKSPLAN UND SCHIFFSBESCHREIBUNG

# MS ROUSSE PRESTIGE

### AUSSTATTUNG

Die großzügige Panorama-Lounge mit Bar und Tanzfläche, das elegante Panorama-Restaurant und die gemütliche Bibliothek tragen dazu bei, dass sich die Gäste auf dem Schiff wohl fühlen. Für Unterhaltung sorgt der Bordpianist und die Küchenbrigade ist um das leibliche Wohl bemüht. Entspannung bietet das große Sonnendeck mit Liegestühlen, Whirlpool und Sonnenschutz. Die kleine Bordboutique, Friseur und Massage ergänzen das Angebot. WLAN kann an Bord gegen Bezahlung gebucht werden.

### KABINEN

Alle 78 Kabinen liegen außen und sind geschmackvoll eingerichtet.

**Deluxe-Kabinen** (Kategorie 6 und 7, ca. 14 m<sup>2</sup>) auf dem Panoramadeck oder auf dem Oberdeck im hinteren Bereich mit französischem Balkon, also bodentiefen Schiebefenstern.

**Kabinen auf dem Oberdeck** im vorderen Bereich (Kategorie 4, ca. 11 m<sup>2</sup>) bzw. Mini-Suite (Kategorie 5, ca. 17 m<sup>2</sup>) mit großen Fenstern, die nicht zu öffnen sind.

**Kabinen auf dem Hauptdeck** (Kategorie 2 und 3, ca. 11 m<sup>2</sup>) mit kleinen Fenstern, die nicht zu öffnen sind.

**Für Einzelreisende bieten wir Doppelkabinen zur Einzelnutzung** auf dem Hauptdeck (Kategorie 8) und auf dem Oberdeck (Kategorie 9) an.

Die Betten stehen jeweils zusammen (2 x 80 cm x 2 m), können auf Wunsch aber auch getrennt gestellt werden. Die komfortablen, geräumigen Kabinen verfügen über Dusche/WC, Haartrockner, regulierbare Klimaanlage, TV, Radio, Telefon und Safe.

### MAHLZEITEN

Zahlreiche Mitarbeiter in der Küche und im Service sorgen täglich für das leibliche Wohl. Das Frühstück wird als reichhaltiges Büffet angeboten. Zum Mittag- und Abendessen, das in einer Tischzeit erfolgt, wird jeweils ein 4-Gänge-Menü mit 3 Wahlmöglichkeiten für den Hauptgang serviert. Zusätzlich werden am Nachmittag Kaffee/Tee und Kuchen sowie ein kleiner Mitternachtssnack angeboten. Eine Kaffee- und Teestation ist rund um die Uhr verfügbar. Getränkepaket (nur pro Kabine und vorab buchbar): inkl. sind von 08:00–24:00 Uhr Hauswein, Bier vom Fass, Softgetränke, Saft, Wasser. Ausschank glasweise. Mit Aufpreis buchbar.



Deluxe-Kabine Panorama- und Oberdeck



Kabine Oberdeck



Kabine Hauptdeck

### TECHNISCHE DATEN

- Baujahr: 2004  
(aufwendige Renovierung 2018)
- Länge: 110 m, Breite: 11,40 m,  
Tiefgang: 1,55 m
- Besatzung: 40 Personen
- Passagiere: max. 151 Personen
- Stromspannung: 220 Volt
- Flagge: Bulgarien
- Bordsprache: Deutsch



Restaurant

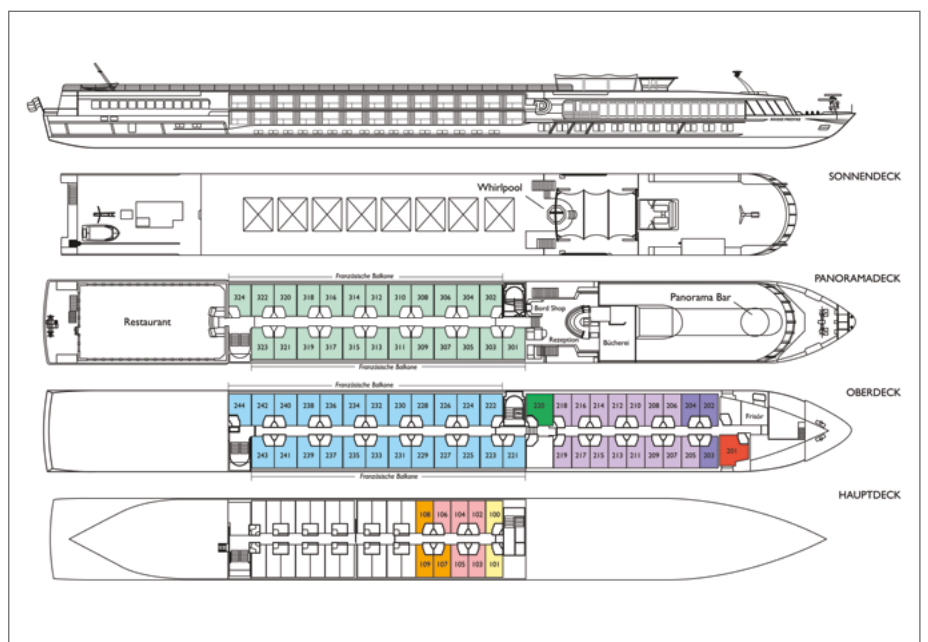

# DECKSPPLAN UND SCHIFFSBESCHREIBUNG MS LADY CRISTINA

## AUSSTATTUNG

An Bord des Premiumschiffs mit 4-Sterne-Plus-Komfort erwartet uns ein elegantes, stilvolles Ambiente. Von der lichtdurchfluteten Panorama-Lounge mit Bar über das elegante Panorama-Restaurant bis zum Spezialitäten-Restaurant begrüßt das Schiff die Passagiere mit einer angenehmen Atmosphäre. Das herrliche Sonnendeck mit Liegestühlen und Whirlpool, das überdachte Außendeck, Fitnessraum und Sauna laden zum Verweilen und Genießen ein. Das Schiff verfügt über einen Fahrstuhl vom Mitteldeck zum Oberdeck. Das Sonnendeck ist über einen Treppenlift erreichbar.



## KABINEN

Die 75 komfortablen Außenkabinen verteilen sich auf 3 Passagierdecks und sind mit Klimaanlage sowie Bad mit Dusche/WC, Telefon, SAT-TV, Haartrockner und Safe ausgestattet. Die Kabinen auf dem **Hauptdeck (Piano-deck)** sind ca. 15 m<sup>2</sup> groß und mit einem Fenster ausgestattet, das sich nicht öffnen lässt. Die Deluxe-Kabinen auf dem **Mitteldeck (Cellodeck)** und **Oberdeck (Violin-deck)** sind ebenfalls ca. 15 m<sup>2</sup> groß und mit französischen Balkonen, also mit bodentiefe Schiebefenstern ausgestattet. Die vier luxuriösen Suiten (ca. 23 m<sup>2</sup>) auf dem Panoramadeck (Violindeck) bieten zusätzlich eine Badewanne.



## MAHLZEITEN

Im eleganten Panorama-Restaurant verwöhnt die Besatzung die Gäste mit regionalen und internationalen Köstlichkeiten. Morgens bedienen sich die Gäste am reichhaltigen Frühstücksbuffet. Zum Mittag- und Abendessen werden mehrere Gänge mit Wahlmöglichkeit serviert. Am Nachmittag

gibt es im Salon Kaffee/Tee und Gebäck. Ganztägig steht den Gästen eine Kaffee- und Teestation zur Verfügung. Eine Mahlzeit im Spezialitäten-Restaurant kann gegen Aufpreis an Bord gebucht werden.

## GETRÄNKEPAKET

(nur pro Kabine und vorab buchbar)

Inklusiv sind im **Getränkpaket Gold** von 10 bis 24 Uhr Mineralwasser, Softdrinks, Fruchtsäfte und -schorlen, Bier vom Fass, Radler, Weizenbier, alkoholfreies Bier, offene Hausweine (weiß/rosé/rot), offener Sekt und Prosecco (glasweise), Cocktail des Tages und eine Auswahl an weiteren Cocktails, Auswahl an Spirituosen (Hausmarke).

## TECHNISCHE DATEN

- Baujahr: 2006/mehrfache Renovierungen
- Länge: 110 m
- Breite: 11,40 m
- Kabinen: 75
- Kapazität: 144 Passagiere
- Stromspannung: 220 Volt
- Flagge: Deutschland

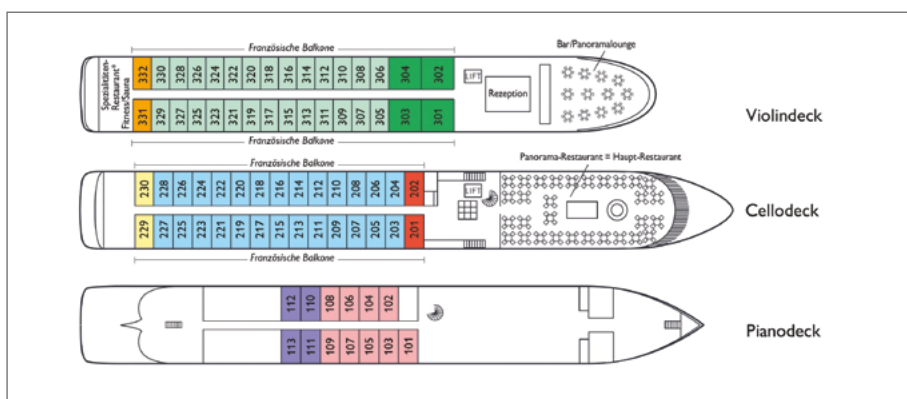

## SCHÖNER WOHNEN AUF MS HAMBURG

# KABINENINFORMATIONEN

### AUSSTATTUNG

Zwei Einzelbetten, Betten zusammenstellbar (nicht möglich in Innenkabinen, Kabinen der Kat. 6 und in den Kabinen 244, 245, 305 und 306), Bad mit Dusche und WC, Bademantel und Haartrockner, Kleiderschrank, Klimaanlage, Minibar, Safe, Telefon, Farb-TV für bord-eigene Videokanäle, Vorkamera.

Außenkabinen mit Sitzgruppe, Innenkabinen sowie Kabinen der Kat. 6 und 6a mit Frisier-Schreibtisch-Kombination. Kabinen auf Deck 1 und alle Vorschiffskabinen mit Bullaugen, die bei Seegang ggf. verschlossen werden. Kabinen der Kat. 9 + 10 sowie die Suiten Kat. 12 mit elektrisch absenkbaaren Infinity-Fenstern.

Alle anderen Kabinen mit Panoramafenster – Suiten 405 und 406 mit Veranda. Kabinen 244/245 für Gäste mit eingeschränkter Mobilität, Ausstattung ein Bett/ein Sofabett. Alle Kabinen sind Nichtraucher-kabinen.



Beispiel Außenkabine Kat. 7

### KABINEN

- 63 Innenkabinen (ca. 13 m<sup>2</sup>)
- 96 Außenkabinen (ca. 15 m<sup>2</sup>)
- 38 Außenkabinen Kat. 9 + 10 mit Infinity-Fenstern (ca. 15 m<sup>2</sup>)
- 2 Suiten Kat. 11 (ca. 27 m<sup>2</sup>)
- 4 Suiten Kat. 12 mit Infinity-Fenstern (ca. 27 m<sup>2</sup>)
- 2 Suiten Kat. 13 mit Veranda (ca. 31,5 m<sup>2</sup>)



Beispiel Innenkabine



Beispiel Suite Kat. 12

## DER UMWELT ZULIEBE

Das Schiffsmanagement unserer HAMBURG ist in Sachen Umweltpolitik vorbildlich. Seit Jahren werden gesetzliche Vorgaben übererfüllt, um unsere Umwelt bestmöglich zu schützen.

**Treibstoff:** Seit dem 1. Januar 2020 wird freiwillig in allen Fahrtgebieten auf die Verwendung von Schweröl verzichtet. Seitdem kommt nur noch schwefelarmes Marine-Gasöl zum Einsatz.

**Routen- und Fahrpläne:** Gewissenhaft vorbereitete Routen- und Fahrpläne sind mit einer durchschnittlichen Geschwindigkeit unter der möglichen Höchstgeschwindigkeit berechnet, die unter Berücksichtigung der in der Region vorherrschenden Wetterbedingungen eine ökonomische Fahrweise

ermöglicht. Hierbei wird mehr als 1/3 Treibstoff gespart.

**Außenhautanstrich des Schiffskörpers:** Um den Treibstoffverbrauch möglichst gering zu halten, gilt es den Bewuchs des Schiffskörpers zu verhindern und dabei die Umwelt nicht zu belasten. Dies wird durch die Verwendung einer TBT- und biozidfreien Beschichtung des Schiffskörpers erreicht.

**Behandlung von Abfällen und deren Vermeidung:** Der Abfallmanagementplan sieht gemäß internationalen Vorschriften die gewissenhafte Trennung von Abfällen vor, die in geeigneten Häfen von Fachbetrieben recycelt oder ggf. entsorgt werden. Auf Verpackungsmaterial wird im Rahmen der Hygienevorschriften verzichtet. Soweit mög-

lich, werden papier- und pappähnliche Materialien verwendet, die nach entsprechender Aufbereitung wiederverwendet werden können.

**Wassermanagement:** Die HAMBURG verfügt über eine wirkungsvolle Osmoseanlage, mit der Salzwasser für den Verbrauch an Bord aufbereitet werden kann. Abwasser wird im Hafen fachgerecht entsorgt.

**Biologisch abbaubare Produkte:** Alle an Bord verwendeten Reinigungs- und Pflegeprodukte sind biologisch abbaubar. Anorganische Produkte werden aufgrund der gesundheits- und umweltschädigenden Wirkungen seit Jahren bereits nicht mehr verwendet.



DECKSPPLAN

MS HAMBURG

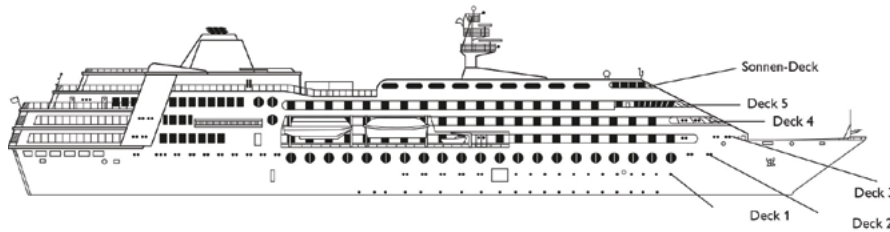

- \*1) 3 Bullaugen
  - \*2) 5 Bullaugen
  - \*3) 2 Bullaugen
  - \*4) 5 Bullaugen, 1 Fenster
  - \*5) Sichtbehinderung, Größe und Ausstattung wie Innenkabine
- \*1) – \*4) Bullaugen werden bei Seegang ggf. geschlossen

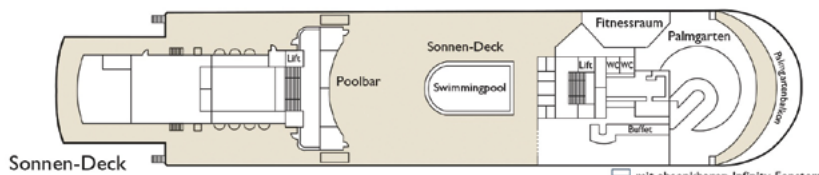

- Einbettkabinen
- 3./4. Bett: Pullmanbett (wegklappbar)
- ▲ 3. Bett: Pullmanbett (wegklappbar)

Kab. 244/245 für Gäste mit eingeschränkter Mobilität – Ausstattung: ein Bett/ein Sofabett

☒ Kab. der Kat. 9/10 sowie Suiten der Kat. 12 mit absenkbaren Infinity-Fenstern

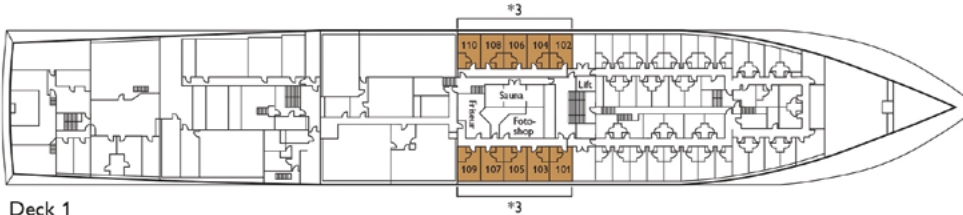
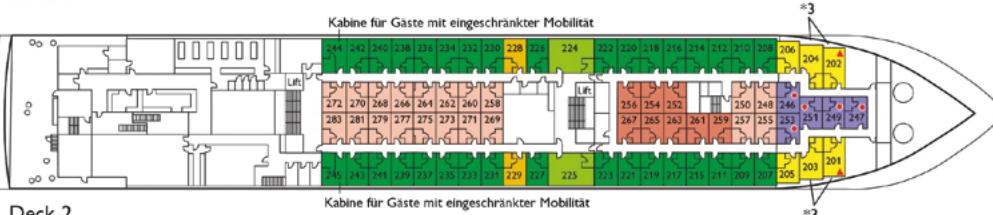
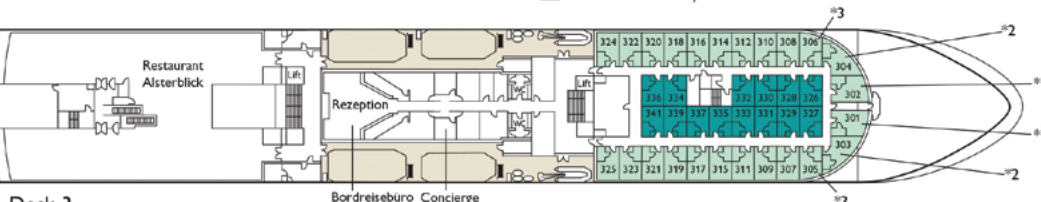
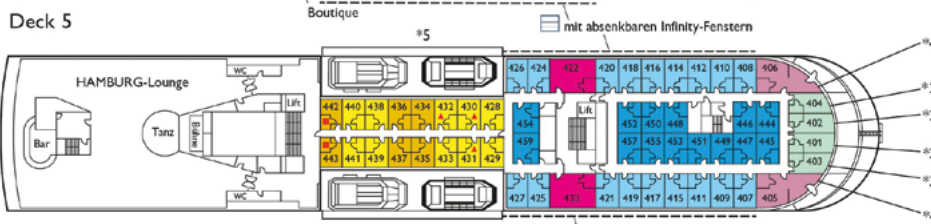
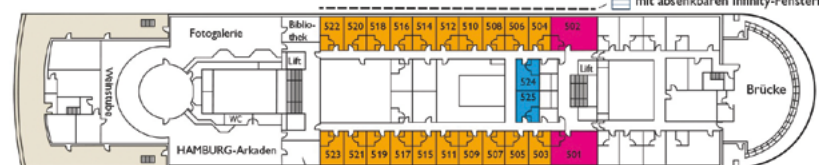

Innenkabinen

- Kat. 1
- Kat. 2
- Kat. 2a
- Kat. 3
- Kat. 4

Außenkabinen

- Kat. 5
- Kat. 6
- Kat. 6a
- Kat. 7
- Kat. 8
- \*☒ Kat. 9
- \*☒ Kat. 10

Suiten

- \*☒ Kat. 11
- \*☒ Kat. 12
- Kat. 13

Baujahr: 1997  
BRZ: 15.000  
Werft: MTW Wismar/Deutschland  
Länge: 144 m  
Breite: 21,5 m  
Tiefgang: ca. 5 m  
Gesamtleistung: 10.560 KW  
Stromspannung: 220 Volt  
Stabilisatoren: ja

Passagierdecks: 6  
Passagierkapazität: 400  
Kabinen bzw. Suiten: 197/8  
Crew: 170  
Bordsprache: Deutsch  
Bordwährung: Euro  
Hospital: ja  
Umwelt: Müllverbrennungs-, Bioklar- und Osmoseanlage

## REISEBEDINGUNGEN DES SPD-REISESERVICE AB 01.11.2022

Der SPD-ReiseService ist ein Produkt der FFR Ferien-, Freizeit- und ReiseService GmbH. Diese Reisebedingungen und weitere Hinweise regeln die Rechtsbeziehung zwischen der FFR Ferien-, Freizeit- und ReiseService GmbH (nachfolgend „Reiseveranstalter“) und seinen Kunden (nachfolgend „Reisender“) für die Teilnahme an Reisen des SPD-ReiseService. Die nachfolgenden Bestimmungen werden, soweit wirksam vereinbart, Inhalt des zwischen dem Reisenden und dem Reiseveranstalter zu Stande kommenden Pauschalreisevertrages. Sie gelten ergänzend zu den §§ 651a bis 651y des Bürgerlichen Gesetzbuchs und der Artikel 250 und 252 des Einführungsgesetzes zum BGB und füllen diese aus.

### 1. Abschluss des Reisevertrags

Mit der Anmeldung bietet der Reisende dem Reiseveranstalter den Abschluss eines Reisevertrages verbindlich an. Die Anmeldung erfolgt mündlich, schriftlich, fernmündlich oder durch Bildschirmsysteme durch den Reisenden auch für alle in der Anmeldung mit aufgeführten Teilnehmer, für deren Vertragserfüllung bzw. -verpflichtung der Anmelder wie für seine eigenen Verpflichtungen einsteht, sofern er eine entsprechende Verpflichtung durch ausdrückliche und gesonderte Erklärung übernommen hat. Der Vertrag kommt mit der Annahme durch den Reiseveranstalter zustande. Dieser bedarf keiner bestimmten Form. Bei oder unverzüglich nach Vertragsschluss wird der Reiseveranstalter dem Reisenden eine den gesetzlichen Vorgaben entsprechende Reisebestätigung auf einem dauerhaften Datenträger übermitteln, sofern der Reisende nicht Anspruch auf eine Reisebestätigung in Papierform nach Art. 250 § 6 Abs. 1 Satz 2 EGBGB hat, weil der Vertragsschluss in gleichzeitiger körperlicher Anwesenheit beider Parteien oder außerhalb von Geschäftsräumen erfolgte. Weicht der Inhalt der Reisebestätigung vom Inhalt der Anmeldung ab, so liegt ein neues Angebot des Reiseveranstalters vor, an das er für die Dauer von 10 Tagen gebunden ist. Der Vertrag kommt auf der Grundlage dieses neuen Angebots zustande, soweit der Reiseveranstalter bezüglich des neuen Angebots auf die Änderung hingewiesen und seine vorvertraglichen Informationspflichten erfüllt hat und wenn der Reisende innerhalb der Bindungsfrist dem Reiseveranstalter die Annahme durch ausdrückliche Erklärung oder Leistung von An- bzw. Restzahlung erklärt. Die vom Reiseveranstalter gegebenen vorvertraglichen Informationspflichten über wesentliche Eigenschaften der Reiseleistungen, den Reisepreis und alle zusätzlichen Kosten, die Zahlungsmodalitäten und die Stornopauschalen (gemäß Art. 250 § 3 Nr. 1, 3 bis 5 und 7 EGBGB) werden nur dann nicht Bestandteil des Reisevertrages, sofern dies zwischen den Parteien ausdrücklich vereinbart ist.

Es wird darauf hingewiesen, dass bei allen oben genannten Buchungsarten aufgrund der gesetzlichen Vorschrift des § 312g Abs. 2 Satz 1 Nr. 9 BGB nach Vertragsabschluss kein Widerrufsrecht bei Pauschalreiseverträgen besteht, die im Fernabsatz abgeschlossen wurden. Ein Rücktritt und die Kündigung vom Vertrag hingegen ist gem. § 651h BGB unter Berücksichtigung der Regelung in Ziffer 5 und 6 dieser AGB möglich.

### 2. Bezahlung

Zahlungen auf den Reisepreis vor Beendigung der Reise dürfen nur gefordert und angenommen werden, wenn der Reiseveranstalter eine Insolvenzversicherung bei der Deutschen Reisesicherungs-fond-GmbH abgeschlossen hat und dem Reisenden in diesen Fällen der Sicherungsschein in klarer, verständlicher und hervorgehobener Weise im Sinne von § 651r Abs. 4 BGB und Artikel 252 EGBGB übergeben wurde. Zur Absicherung der Kundengelder hat der Reiseveranstalter eine Insolvenzversicherung bei der Deutschen Reisesicherungs-fond-GmbH abgeschlossen. Mit Aushändigung des Sicherungsscheins wird eine Anzahlung von 20% des jeweiligen Reisepreises fällig. Der restliche Reisepreis wird 21 Tage vor Reisebeginn fällig, wenn feststeht, dass die Reise – wie gebucht – durchgeführt wird und nicht mehr wegen des Nichterreichens der Mindestteilnehmerzahl (vgl. Punkt 6) durch den Reiseveranstalter abgesagt werden kann und der Sicherungsschein übergeben worden ist. Stornokosten, Umbuchungsentgelte und Fremdkosten, die der Reiseveranstalter für den Reisenden vorauslagert hat, sind sofort zur Zahlung fällig. Für die Zahlung wird der Vor- und Zuname, die vollständige Adresse, die Telefonnummer und – für die Zahlarten „Überweisung“ und „PayPal“ – auch die E-Mail-Adresse des Zahlenden. Bei Zahlung im SEPA-Lastschriftverfahren benötigt der Reiseveranstalter ein sogenanntes „Mandat“, das die Belastung des Girokontos mit dem zu zahlenden Preis (An- und Restzahlung) im Wege der Lastschrift erlaubt. Das Mandat ist Teil der Bestätigung. Bei Zahlung der gebuchten Leistung mit einer Kreditkarte benötigt der Reiseveranstalter das Einverständnis des Reisenden zur Abbuchung von seiner Kreditkarte. Im Onlinevertrieb ist in einigen Fällen ein wei-

teres Authentifizierungsmerkmal erforderlich. Leistet der Reisende die Anzahlung und/oder die Zahlung des Restbetrages des Reisepreises nicht entsprechend den vereinbarten Zahlungsfälligkeiten, obwohl der Reiseveranstalter zur ordnungsgemäßen Erbringung der vertraglichen Leistungen bereit und in der Lage ist, seine gesetzlichen Informationspflichten erfüllt hat und kein gesetzliches oder vertragliches Zurückbehaltungsrecht des Reisenden besteht, so ist der Reiseveranstalter berechtigt, nach Mahnung mit Fristsetzung vom Reisevertrag zurückzutreten und den Reisenden mit Rücktrittskosten zu belasten. Der Reiseveranstalter behält sich vor, für eine etwaige zweite Mahnung eine Mahnkostenpauschale von 1,50 EUR zu erheben. Der Nachweis nicht entstandener oder wesentlich niedrigerer Kosten steht dem Reisenden offen.

### 3. Leistungen

Der Umfang der vertraglich vereinbarten Leistungen ergibt sich aus der Leistungsbeschreibung im Programm des Reiseveranstalters, der Leistungsausschreibung für Package-Programme, der Gruppenprogramme, die individuell gefertigt wurden, sowie der Flugreisen-Programme und den hierauf Bezug nehmenden Angaben in der Reisebestätigung.

### 4. Leistungs- und Preisänderungen

#### 4.1 Leistungsänderungen

Vor Vertragsschluss kann der Reiseveranstalter jederzeit eine Änderung der Leistungsbeschreibungen vornehmen, über die der Reisende vor der Buchung informiert wird. Nach Vertragsschluss und vor Leistungsbeginn gilt: Änderungen und Abweichungen wesentlicher Eigenschaften von Reiseleistungen von dem vereinbarten Inhalt des Reisevertrages, die notwendig und nicht wider Treu und Glauben herbeigeführt werden, sind gestattet, soweit die Änderungen oder Abweichungen nicht erheblich sind und den Gesamtzuschnitt der gebuchten Reise nicht beeinträchtigen. Eventuelle Gewährleistungsansprüche bleiben unberührt, soweit die geänderten Leistungen mit Mängeln behaftet sind. Hatte der Reiseveranstalter für die Durchführung der geänderten Reise bzw. Ersatzreise bei gleichwertiger Beschaffenheit geringere Kosten, ist dem Reisenden der Differenzbetrag entsprechend § 651m Abs. 2 BGB zu erstatten. Der Reiseveranstalter ist verpflichtet, den Reisenden über wesentliche Leistungsänderungen oder -abweichungen unverzüglich nach Kenntnis von den Änderungsgrund auf einem dauerhaften Datenträger klar, verständlich und in hervorgehobener Weise zu informieren. Der Reisende ist im Falle einer erheblichen Änderung einer wesentlichen Eigenschaft einer Reiseleistung oder der Abweichung von besonderen Vorgaben berechtigt in einer vom Reiseveranstalter gesetzten, angemessenen Frist entweder die Änderung anzunehmen oder unentgeltlich vom Reisevertrag zurückzutreten oder die Teilnahme an einer Ersatzreise zu verlangen, wenn der Reiseveranstalter dem Reisenden eine solche Reise angeboten hat. Der Reisende hat die Wahl auf die Mitteilung zu reagieren oder nicht. Wenn der Reisende gegenüber dem Reiseveranstalter nicht oder nicht innerhalb der gesetzlichen Frist reagiert, gilt die mitgeteilte Änderung als angenommen. Hierüber ist der Reisende in Zusammenhang mit der Änderungsmitteilung in klarer, verständlicher und hervorgehobener Weise zu informieren.

#### 4.2 Preisänderungen

Der Reiseveranstalter behält sich vor, die ausgeschriebenen und mit der Buchung bestätigten Preise im Fall der Erhöhung der Beförderungskosten oder der Abgaben für bestimmte Leistungen wie Hafen- oder Flughafengebühren oder einer Änderung der für die betreffenden Reise geltenden Wechselkurse wie folgt zu ändern:

Erhöhen sich die bei Abschluss des Reisevertrages bestehenden Beförderungskosten, insbesondere die Treibstoffkosten, so kann der Veranstalter den Reisepreis nach Maßgabe der nachfolgenden Berechnung erhöhen:

a) Bei einer auf den Sitzplatz bezogenen Erhöhung kann der Veranstalter vom Reisenden den Erhöhungsbetrag verlangen.  
b) In anderen Fällen werden die vom Beförderungsunternehmen pro Beförderungsmittel geforderten, zusätzlichen Beförderungskosten durch die Zahl der Sitzplätze des vereinbarten Beförderungsmittels geteilt. Den sich so ergebenden Erhöhungsbetrag für den Einzelplatz kann der Veranstalter vom Reisenden verlangen. Werden die bei Vertragsschluss gültigen Abgaben, wie Hafen- oder Flughafengebühren gegenüber dem Veranstalter erhöht, so kann der Reisepreis um diesen entsprechenden, anteiligen Betrag heraufgesetzt werden. Der Reiseveranstalter hat den Reisenden in diesem Fall über die Preiserhöhung und deren Gründe, sowie die Berechnung der Preiserhöhung unverzüglich nach Kenntnis des Erhöhungsgrundes auf einem dauerhaften Datenträger klar

verständlich und in hervorgehobener Weise zu informieren. Die mitgeteilte Preisänderung gilt als angenommen, wenn der Reisende nicht oder nicht innerhalb der durch den Reiseveranstalter gesetzten Frist reagiert. Der Reiseveranstalter verpflichtet sich Reisepreissenkungen aus den vorgenannten Kosten an den Reisenden nach Maßgabe des § 651 f Abs. 4 BGB auf dessen Verlangen weiterzugeben. Der Reisende kann eine solche Preissenkung insbesondere dann verlangen, wenn und soweit sich die oben genannten Kosten, die auch zu einer Preiserhöhung führen können, nach Vertragsschluss und vor Reisebeginn geändert haben und dies zu niedrigeren Kosten für den Reiseveranstalter geführt hat. In diesem Fall ist der Reiseveranstalter berechtigt, von dem zu erstattenden Mehrbetrag die ihm tatsächlich entstandenen Verwaltungsausgaben abzuziehen. Den Nachweis, in welcher Höhe Verwaltungsaufgaben entstanden sind, hat der Reiseveranstalter zu führen. Im Fall einer nachträglichen Änderung des Reisepreises oder einer Änderung einer wesentlichen Reiseleistung hat der Reiseveranstalter den Reisenden unverzüglich, spätestens 21 Tage vor Reiseantritt, davon in Kenntnis zu setzen. Preiserhöhungen nach diesem Zeitpunkt sind nicht zulässig. Bei Preiserhöhungen um mehr als 8% oder im Fall einer erheblichen Änderung einer wesentlichen Reiseleistung ist der Reisende berechtigt, vom Reisevertrag kostenlos zurückzutreten oder die Teilnahme an einer mindestens gleichwertigen Reise zu verlangen, wenn der Reiseveranstalter in der Lage ist, eine solche Reise ohne Mehrpreis für den Reisenden aus seinem Angebot anzubieten. Der Reisende hat diese Rechte unverzüglich nach der Erklärung des Reiseveranstalters über die Preiserhöhung bzw. Änderung der Reiseleistung diesem gegenüber geltend zu machen.

### 5. Rücktritt des Reisenden

5.1 Der Reisende kann jederzeit vor Reisebeginn vom Reisevertrag zurücktreten. Für den Rücktrittszeitpunkt ist der Zugang der Rücktrittserklärung beim Reiseveranstalter entscheidend. Dem Reisenden wird empfohlen, den Rücktritt auf einem dauerhaften Datenträger zu erklären.

5.2 Tritt der Reisende vom Reisevertrag zurück oder tritt er die Reise aus Gründen (mit Ausnahme von unter Ziffer 7 geregelten Fällen aufgrund von außergewöhnlichen Umständen am Bestimmungsort oder in dessen unmittelbarer Nähe, die die Durchführung der Reise oder die Beförderung von Personen an dem Bestimmungsort erheblich beeinträchtigen) nicht an, die vom Reiseveranstalter nicht zu vertreten sind, kann der Reiseveranstalter eine angemessene Entschädigung für die getroffenen Reisevorkehrungen und seine Aufwendungen verlangen. Bei Berechnung der Höhe der Entschädigung sind der Reisepreis abzüglich des Werts der vom Reiseveranstalter ersparten Aufwendungen und abzüglich dessen, was er durch mögliche anderweitige Verwendung der Reiseleistungen erwirbt, welche auf Verlangen des Kunden durch den Reiseveranstalter zu begründen ist, zu berücksichtigen. Es bleibt dem Reisenden unbenommen, den Nachweis zu führen, dass im Zusammenhang mit dem Rücktritt oder Nichtantritt der Reise keine oder geringere Kosten entstanden sind als die nachstehend aufgeführten pauschalierten Kosten. Der Reiseveranstalter hat die nachfolgenden Entschädigungspauschalen unter Berücksichtigung des Zeitraums zwischen der Rücktrittserklärung und dem Reisebeginn sowie unter Berücksichtigung der erwarteten Ersparnis von Aufwendungen und des erwarteten Erwerbs durch anderweitige Verwendungen der Reiseleistungen und im Vertrauen auf die Gültigkeit des unter 5.3 formulierten Vorbehalts der konkreten Berechnung der Entschädigung festgelegt. Die Entschädigung wird nach dem Zeitpunkt des Zugangs der Rücktrittserklärung wie folgt mit der jeweiligen Stornostaffel berechnet:

Standardgebühren	
bis zum 60. Tag vor Reiseantritt	20% des Reisepreises
bis zum 31. Tag	30% des Reisepreises
bis zum 21. Tag	40% des Reisepreises
bis zum 11. Tag	60% des Reisepreises
bis zum 3. Tag	80% des Reisepreises
ab dem 2. Tag bis Reiseantritt oder bei Nichtantritt der Reise	90% des Reisepreises.

5.3 Der Reiseveranstalter behält sich vor, anstelle der vorstehenden Pauschalen eine höhere, individuell berechnete konkrete Entschädigung zu fordern, soweit der Reiseveranstalter nachweist, dass ihm durch den Rücktritt wesentliche höhere Aufwendungen als die jeweils anwendbare Pauschale entstanden sind. In diesem Fall ist der Reiseveranstalter verpflichtet, die geforderte Entschädigung unter Berücksichtigung der ersparten Aufwendungen und einer etwaigen, anderweitigen Verwendung der Reiseleistungen konkret zu beziffern und zu belegen. Ein Anspruch des Reisenden, nach Vertragsschluss Änderungen hinsichtlich des Reiseterrains, des Reiseziels, des Ortes des Reiseantritts, der Unterkunft oder der Beför-

derungsart vorzunehmen, besteht nicht. Da dem Reiseveranstalter in der Regel die gleichen Kosten wie bei einem Rücktritt entstehen, kann der Reiseveranstalter die Kosten in gleicher Höhe berechnen, wie sie sich im Umbuchungszeitpunkt für einen Rücktritt ergeben. Dies gilt nicht bei anderweitigen Umbuchungswünschen, die nur geringfügige Kosten verursachen. Hier ist der Reiseveranstalter berechtigt, ein Umbuchungsentgelt von 25,00 EUR zu erheben. Das gilt nicht, wenn die Umbuchung erforderlich ist, weil der Reiseveranstalter keine, eine unzureichende oder falsche vorvertragliche Information gemäß Art. 250 § 3 EGBGB gegenüber dem Reisenden gegeben hat, in diesem Fall ist die Umbuchung kostenlos möglich. Dem Reisenden wird dringend der Abschluss einer Reiserücktrittskostenversicherung empfohlen. Dies ist möglich bei der Versicherung HanseMerkur Reiseversicherung AG. Infolge eines Rücktritts ist der Reiseveranstalter unverzüglich aber auf jeden Fall innerhalb von 14 Tagen nach Zugang der Rücktrittserklärung zur Rückerstattung des Reisepreises verpflichtet. § 651e BGB bleibt durch die vorstehenden Bedingungen unberührt.

#### 6. Rücktritt und Kündigung durch den Reiseveranstalter

Der Reiseveranstalter kann in folgenden Fällen vor Antritt der Reise vom Reisevertrag zurücktreten oder nach Antritt der Reise den Reisevertrag kündigen: – wenn der Reisende die Durchführung der Reise ungeachtet einer Abmahnung des Reiseveranstalters nachhaltig stört oder wenn er sich in solchem Maße vertragswidrig verhält, dass die sofortige Aufhebung des Vertrages gerechtfertigt ist. Dies gilt nicht, soweit das vertragswidrige Verhalten ursächlich auf einer Verletzung von Informationspflichten des Reiseveranstalters beruht. Kündigt der Reiseveranstalter, so behält er den Anspruch auf den Reisepreis; er muss sich jedoch den Wert der ersparten Aufwendungen sowie diejenigen Vorteile anrechnen lassen, die der Reiseveranstalter aus einer anderweitigen Verwendung der nicht in Anspruch genommenen Leistung erlangt, einschließlich der ihm von den Leistungsträgern gutgebrachten Beträge. Bei Schiffsreisen kann der Reiseveranstalter weiterhin den Vertrag kündigen, wenn nach dem Urteil des Kapitäns der Reisende wegen Krankheit oder Gebrechens oder aus einem sonstigen Grund reiseunfähig ist. Kündigt der Reiseveranstalter, so behält er den Anspruch auf den Reisepreis. Er muss sich jedoch den Wert der ersparten Aufwendungen sowie diejenigen Vorteile anrechnen lassen, die er aus einer anderweitigen Verwendung der nicht in Anspruch genommenen Leistung erlangt, einschließlich der ihm von den Leistungsträgern erstatteten Beträge. Dem Reisenden bleibt es auch in diesem Fall unbenommen, einen geringeren Schaden nachzuweisen. Der Reiseveranstalter kann weiterhin bei Nichterreichen einer in der konkreten Reiseausschreibung genannten Mindestteilnehmerzahl nach Maßgabe folgender Bestimmungen von Reisevertrag zurücktreten:

- a) Die Mindestteilnehmerzahl wird in der Reiseausschreibung beziffert sowie der Zeitpunkt angegeben, bis zu welchem vom vertraglich vereinbarten Reisebeginn dem Kunden spätestens die Erklärung zugegangen sein muss. Zudem wird auch in der Buchungsbestätigung die Mindestteilnehmerzahl und die späteste Rücktrittsfrist angegeben.
- b) Der Veranstalter ist verpflichtet, dem Reisenden oder dem Gruppenauftraggeber als dessen Vertreter gegenüber die Absage der Reise unverzüglich zu erklären, wenn feststeht, dass die Reise wegen Nichterreichen der Mindestteilnehmerzahl nicht durchgeführt wird. Sollte bereits zu einem früheren Zeitpunkt ersichtlich sein, dass die Mindestteilnehmerzahl nicht erreicht werden kann, hat der Reiseveranstalter unverzüglich von seinem Rücktrittsrecht Gebrauch zu machen.
- c) Ein Rücktritt vom Veranstalter später als vier Wochen vor Reisebeginn ist nicht zulässig.
- d) Der Reisende kann bei einer Absage die Teilnahme an einer mindestens gleichwertigen anderen Reise verlangen, wenn der Veranstalter in der Lage ist, eine solche Reise ohne Mehrpreis für den Reisenden aus seinem Angebot anzubieten. Der Reisende hat dieses Recht unverzüglich nach der Erklärung über die Absage der Reise gegenüber dem Veranstalter geltend zu machen.

Der Reiseveranstalter kann vor Leistungsbeginn vom Vertrag zurücktreten, wenn er aufgrund unvermeidbarer, außergewöhnlicher Umstände an der Erfüllung des Vertrags gehindert ist. Hierbei hat der Reiseveranstalter den Rücktritt unverzüglich nach Kenntnis des Rücktrittsgrundes zu erklären. Tritt er vom Vertrag zurück, verliert er den Anspruch auf den vereinbarten Preis.

#### 7. Obliegenheiten des Kunden

##### 7.1. Mängelanzeige

Der Reisende und jeder Reiseteilnehmer sind verpflichtet, bei eventuell auftretenden Leistungsstörungen im Rahmen der gesetzlichen Bestimmungen alles Zumutbare zu unternehmen,

um zu einer Behebung der Störung beizutragen und eventuell entstehenden Schaden gering zu halten oder zu vermeiden. Daraus ergibt sich insbesondere die Verpflichtung des Reisenden, seine Beanstandungen unverzüglich der örtlichen Reiseleitung anzuzeigen. Sollte eine örtliche Reiseleitung nicht existieren oder nicht zu erreichen sein, ist die Beanstandung dem Reiseveranstalter (FFR GmbH – SPD-ReiseService, Wilhelmstraße 140, 10963 Berlin, Tel. 030/2559-4600; Fax 030/2559-4699) durch Telefon, Telegramm oder Telefax zur Kenntnis zu bringen, damit geeignete Maßnahmen ergriffen werden können, die Beanstandungen zu überprüfen und ggf. für Abhilfe zu sorgen. Der Reiseveranstalter kann die Abhilfe verweigern, wenn sie unmöglich ist oder mit unverhältnismäßigen Kosten verbunden ist. Die Reiseleitung hat nicht die Befugnis, Ansprüche anzuerkennen und rechtsverbindliche Erklärungen abzugeben. Unterlässt es der Reisende schuldhaft, einen Mangel anzuzeigen, so ist der Anspruch auf Minderung nach § 651m BGB und auf Schadensersatz nach § 651n BGB ausgeschlossen. Bei Reisegepäck sind Verlust, Beschädigungen und Verspätung unverzüglich den Beförderungsunternehmen anzuzeigen. Das Beförderungsunternehmen ist zur Ausstellung einer schriftlichen Bestätigung verpflichtet. Ohne Anzeige besteht Gefahr eines Anspruchsverlustes. Schäden oder Zustellverzögerungen bei Flugreisen empfiehlt der Reiseveranstalter dringend und unverzüglich an Ort und Stelle mittels Schadensersatzanzeige (P.I.R.) der zuständigen Fluggesellschaft anzuzeigen. Fluggesellschaften lehnen in der Regel Erstattungen ab, wenn die Schadenanzeige nicht ausgefüllt worden ist. Die Schadenanzeige ist bei Gepäckverlust binnen 7 Tagen, bei Verspätung innerhalb 21 Tage nach Aushändigung, zu erstatten. Im Übrigen ist der Verlust, die Beschädigung oder die Fehlleitung von Reisegepäck der Reiseleitung oder der örtlichen Vertretung des Reiseveranstalters anzuzeigen. Dies entbindet den Reisenden nicht davon, die Schadenanzeige an die Fluggesellschaft innerhalb der vorstehenden Fristen zu erstatten.

##### 7.2. Kündigung

Wird die Reise infolge eines Reisemangels der in § 651i Abs. 2 BGB bezeichneten Art erheblich beeinträchtigt, so kann der Reisende den Vertrag kündigen. Dasselbe gilt, wenn ihm die Reise infolge eines solchen Mangels aus wichtigen Grund nicht zuzumuten ist. Die Kündigung ist erst zulässig, wenn der Veranstalter bzw. seine Beauftragten (Reiseleitung) eine ihnen vom Reisenden bestimmte angemessene Frist haben verstreichen lassen, ohne Abhilfe zu leisten. Der Bestimmung einer Frist bedarf es nicht, wenn die Abhilfe unmöglich ist oder vom Reiseveranstalter oder seinen Beauftragten verweigert wird oder wenn die sofortige Kündigung des Vertrages durch ein besonderes Interesse des Reisenden gerechtfertigt wird.

##### 7.3. Beistandspflicht

Der Reiseveranstalter verweist auf die Beistandspflicht gemäß § 651q BGB, wonach dem Reisenden im Falle des § 651k Abs. 4 BGB oder aus anderen Gründen in Schwierigkeiten unverzüglich in angemessener Weise Beistand zu gewährleisten ist, insbesondere durch

- a) Bereitstellung geeigneter Informationen über Gesundheitsdienste, Behörden vor Ort und konsularische Unterstützung
- b) Unterstützung bei der Herstellung von Fernkommunikationsverbindungen und
- c) Unterstützung bei der Suche nach anderen Reismöglichkeiten.

Dabei bleibt § 651k Abs. 3 BGB unberührt.

##### 8. Beschränkung der Haftung

**8.1** Die vertragliche Haftung des Reiseveranstalters für Schäden, die nicht Körperschäden sind und nicht schuldhaft herbeigeführt wurden, ist auf das Dreifache des vereinbarten Reisepreises beschränkt, soweit ein Schaden des Reisenden nicht schuldhaft herbeigeführt wird. Möglicherweise darüber hinausgehende Ansprüche nach internationalen Übereinkünften oder auf solchen beruhenden gesetzlichen Vorschriften bleiben von der Beschränkung unberührt. Diese Haftungshöchstsummen gelten jeweils je Teilnehmer und gebuchter Leistung.

**8.2** Der Reiseveranstalter haftet nicht für Leistungsstörungen, Personen- und Sachschäden im Zusammenhang mit Leistungen, die als Fremdleistungen lediglich vermittelt werden, wenn diese Leistungen in der Reiseausschreibung und der Reisebestätigung ausdrücklich und unter Angabe der Identität und Anschrift des vermittelten Vertragspartners als Fremdleistungen so eindeutig gekennzeichnet wurden, dass sie für den Gast erkennbar nicht Bestandteil der Pauschalreise von dem Reiseveranstalter sind und getrennt ausgewählt wurden. Die §§ 651b, 651c, 651w und 651y BGB bleiben hierdurch unberührt. Der Reiseveranstalter haftet jedoch, wenn und soweit für einen Schaden des Gastes die Verletzung von

Hinweis-, Ausklärungs- oder Organisationspflichten des Reiseveranstalters ursächlich war.

#### 9. Pass-, Visa-, Zoll-, Devisen- und Gesundheitsbestimmungen

**9.1** Der Reiseveranstalter wird den Reisenden über allgemeine Bestimmungen von Pass-, Visa- und Gesundheitsvorschriften des Bestimmungslandes einschließlich der ungefähren Fristen für die Erlangung von gegebenenfalls notwendigen Visa vor Vertragsschluss sowie über deren eventuelle Änderungen vor Reiseantritt zu unterrichten.

**9.2** Der Reiseveranstalter haftet nicht für die rechtzeitige Erteilung und den Zugang notwendiger Visa durch die jeweilige diplomatische Vertretung, wenn er mit der Besorgung beauftragt wurde, es sei denn, der Reiseveranstalter hat eigene Pflichten verletzt.

**9.3** Der Reisende ist für das Beschaffen und Mitführen der notwendigen Reisedokumente und die Einhaltung aller für die Durchführung der Reise wichtigen Vorschriften selbst verantwortlich. Alle Nachteile, insbesondere die Zahlung von Rücktrittskosten, die aus der Nichtbefolgung dieser Vorschriften resultieren, gehen zu seinen Lasten, ausgenommen, wenn sie durch eine schuldhaft falsche- oder Nichtinformation des Reiseveranstalters bedingt sind.

#### 10. Geltendmachung von Ansprüchen Verjährung und Verbraucherstreitbeilegung

**10.1** Ansprüche nach den § 651i Abs. 3 Nr. 2 bis 7 BGB hat der Reisende gegenüber dem Reiseveranstalter geltend zu machen. Empfohlen wird eine Geltendmachung auf einem dauerhaften Datenträger.

**10.2** Ansprüche verjähren gemäß § 651j BGB nach zwei Jahren. Die Verjährungsfrist beginnt mit dem Tag, an dem die Reise dem Vertrag nach enden sollte.

**10.3** Der Reiseveranstalter weist im Hinblick auf das Gesetz über Verbraucherstreitbeilegung darauf hin, dass der Reiseveranstalter nicht an einer freiwilligen Verbraucherstreitbeilegung teilnimmt. Sofern eine Verbraucherstreitbeilegung nach Drucklegung dieser Reisebedingungen für den Reiseveranstalter verpflichtend würde, informiert der Reiseveranstalter den Reisenden hierüber in geeigneter Form. Der Reiseveranstalter weist für alle Reiseverträge, die im elektronischen Rechtsverkehr geschlossen wurden, auf die europäische Online-Streitbeilegungs-Plattform <http://ec.europa.eu/consumers/odr/> hin.

#### 11. Informationen über die Identität des ausführenden Luftfahrtunternehmens

**11.1** Die EU-Verordnung zur Unterrichtung von Fluggästen über die Identität des ausführenden Luftfahrtunternehmens verpflichtet den Reiseveranstalter, den Kunden über die Identität der ausführenden Fluggesellschaft sämtlicher im Rahmen der gebuchten Reise zu erbringenden Flugbeförderungsleistungen bei der Buchung zu informieren.

**11.2** Steht das ausführende Luftfahrtunternehmen zum Zeitpunkt der Buchung noch nicht fest, so wird der Reiseveranstalter dem Kunden die Fluggesellschaft nennen, die aller Wahrscheinlichkeit den Flug durchführen wird. Tritt dann doch ein Wechsel der dem Kunden benannten ausführenden Fluggesellschaft ein, so wird der Reiseveranstalter den Kunden darüber unverzüglich informieren.

**11.3** Die Black List ist auf folgender Internetseite abrufbar: [http://ec.europa.eu/transport/air-ban/list\\_de.htm](http://ec.europa.eu/transport/air-ban/list_de.htm).

#### 12. Allgemeines

Die Unwirksamkeit einzelner Bestimmungen dieser Allgemeinen Geschäftsbedingungen hat nicht die Unwirksamkeit des gesamten Reisevertrages zur Folge. Der Reisende kann den Reiseveranstalter nur an dessen Sitz verklagen. Für Klagen des Reiseveranstalters gegen den Reisenden oder einen sonstigen Reiseteilnehmer ist der Wohnsitz des Reisenden maßgeblich, es sei denn, die Klage richtet sich gegen Vollkaufleute oder Personen, die nach Abschluss des Vertrages ihren Wohnsitz oder gewöhnlichen Aufenthaltsort ins Ausland verlegt haben, oder deren Wohnsitz oder gewöhnlicher Aufenthalt im Zeitpunkt der Klageerhebung nicht bekannt ist. In diesen Fällen ist der Sitz des Reiseveranstalters maßgebend. Beides gilt nur dann nicht, wenn internationale Übereinkommen zwingend etwas anderes vorschreiben.

Stand: 01.11.2022

**SPD-ReiseService ist eine Marke der FFR Ferien-, Freizeit und ReiseService GmbH, Berlin, Wilhelmstraße 140 (Willy-Brandt-Haus) 10963 Berlin Tel. 0 30 / 25 59-46 00 · Fax 0 30 / 25 59-46 99 info@spd-reiseservice.de · www.spd-reiseservice.de**

## FORMBLATT ZUR UNTERRICHTUNG DES REISENDEN BEI EINER PAUSCHALREISE NACH § 651 A DES BÜRGERLICHEN GESETZBUCHS

*Bei der Ihnen angebotenen Kombination von Reiseleistungen handelt es sich um eine Pauschalreise im Sinne der Richtlinie (EU) 2015/2302. Daher können Sie alle EU-Rechte in Anspruch nehmen, die für Pauschalreisen gelten. Das Unternehmen FFR Ferien-, Freizeit- und ReiseService/SPD-ReiseService trägt die volle Verantwortung für die ordnungsgemäße Durchführung der gesamten Pauschalreise. Zudem verfügt das Unternehmen FFR Ferien-, Freizeit- und ReiseService/SPD-ReiseService über die gesetzlich vorgeschriebene Absicherung für die Rückzahlung Ihrer Zahlungen und, falls der Transport in der Pauschalreise inbegriffen ist, zur Sicherstellung Ihrer Rückbeförderung im Falle seiner Insolvenz.*

### Wichtigste Rechte nach der Richtlinie (EU) 2015/2302

- Die Reisenden erhalten alle wesentlichen Informationen über die Pauschalreise vor Abschluss des Pauschalreisevertrags.
- Es haftet immer mindestens ein Unternehmer für die ordnungsgemäße Erbringung aller im Vertrag inbegriffenen Reiseleistungen.
- Die Reisenden erhalten eine Notruftelefonnummer oder Angaben zu einer Kontaktstelle, über die sie sich mit dem Reiseveranstalter oder Reisebüro in Verbindung setzen können.
- Die Reisenden können die Pauschalreise – innerhalb einer angemessenen Frist und unter Umständen unter zusätzlichen Kosten – auf eine andere Person übertragen.
- Der Preis der Pauschalreise darf nur erhöht werden, wenn bestimmte Kosten (zum Beispiel Treibstoffpreise) sich erhöhen und wenn dies im Vertrag ausdrücklich vorgesehen ist, und in jedem Fall bis spätestens 20 Tage vor Beginn der Pauschalreise. Wenn die Preiserhöhung 8% des Pauschalreisepreises übersteigt, kann der Reisende vom Vertrag zurücktreten. Wenn sich ein Reiseveranstalter das Recht auf eine Preiserhöhung vorbehält, hat der Reisende das Recht auf eine Preissenkung, wenn die entsprechenden Kosten sich verringern.
- Die Reisenden können ohne Zahlung einer Rücktrittsgebühr vom Vertrag zurücktreten und erhalten eine volle Erstattung aller Zahlungen, wenn einer der wesentlichen Bestandteile der Pauschalreise mit Ausnahme des Preises erheblich geändert wird. Wenn der für die Pauschalreise verantwortliche Unternehmer die Pauschalreise vor Beginn der Pauschalreise absagt, haben die Reisenden Anspruch auf eine Kostenerstattung und unter Umständen auf eine Entschädigung.
- Die Reisenden können bei Eintritt außergewöhnlicher Umstände vor Beginn der Pauschalreise ohne Zahlung einer Rücktrittsgebühr vom Vertrag zurücktreten, beispielsweise wenn am Bestimmungsort schwerwiegende Sicherheitsprobleme bestehen, die die Pauschalreise voraussichtlich beeinträchtigen.
- Zudem können die Reisenden jederzeit vor Beginn der Pauschalreise gegen Zahlung einer angemessenen und vertretbaren Rücktrittsgebühr vom Vertrag zurücktreten.
- Können nach Beginn der Pauschalreise wesentliche Bestandteile der Pauschalreise nicht vereinbarungsgemäß durchgeführt werden, so sind dem Reisenden angemessene andere Vorkehrungen ohne Mehrkosten anzubieten. Der Reisende kann ohne Zahlung einer Rücktrittsgebühr vom Vertrag zurücktreten (in der Bundesrepublik Deutschland heißt dieses Recht „Kündigung“), wenn Leistungen nicht gemäß dem Vertrag erbracht werden und dies erhebliche Auswirkungen auf die Erbringung der vertraglichen Pauschalreiseleistungen hat und der Reiseveranstalter es versäumt, Abhilfe zu schaffen.
- Der Reisende hat Anspruch auf eine Preisminderung und/oder Schadenersatz, wenn die Reiseleistungen nicht oder nicht ordnungsgemäß erbracht werden.
- Der Reiseveranstalter leistet dem Reisenden Beistand, wenn dieser sich in Schwierigkeiten befindet.
- Im Fall der Insolvenz des Reiseveranstalters oder – in einigen Mitgliedsstaaten – des Reisevermittlers werden Zahlungen zurückerstattet. Tritt die Insolvenz des Reiseveranstalters oder, sofern einschlägig, des Reisevermittlers nach Beginn der Pauschalreise ein und ist die Beförderung Bestandteil der Pauschalreise, so wird die Rückbeförderung des Reisenden gewährleistet. FFR Ferien-, Freizeit- und ReiseService/SPD-ReiseService hat eine Insolvenzabsicherung mit Deutscher Reisesicherungsfonds GmbH, Sächsische Straße 1 in 10707 Berlin, Postfach 12 03 22 in 10593 Berlin, Telefon 030 78954770, E-Mail: schadenmeldung@drsf.reise abgeschlossen. Die Reisenden können diese Einrichtung kontaktieren, wenn Ihnen Leistungen aufgrund der Insolvenz von FFR Ferien-, Freizeit- und ReiseService/SPD-ReiseService verweigert werden.

Webseite, auf der die Richtlinie (EU) 2015/2302 in der in das nationale Recht umgesetzten Form zu finden ist:  
[www.umsetzung-richtlinie-eu2015-2302.de](http://www.umsetzung-richtlinie-eu2015-2302.de)



## FOTORECHTE

Cover: rompol/stock.adobe.com

S. 3: Fionn Große  
S. 4/5: Dirk Bleicker, Fionn Große  
S. 7: Travlebee/stock.adobe.com (oben), Joachim Berninger/stock.adobe.com (unten)  
S. 8: Tryfonov/stock.adobe.com  
S. 9: Mädchenschule Munda, we4all  
S. 10/11: SPD-ReiseService  
S. 12: Andreas Mariotti/stock.adobe.com (oben), Peter Bosch/stock.adobe.com (unten)  
S. 13: Michael Jagla/stock.adobe.com (oben), SPD-ReiseService (mitte), Serenity-H/stock.adobe.com (unten links), Hotel Alto Lido (unten rechts)  
S. 14: SPD-ReiseService (oben links), Moritz Schell (mitte), pixabay.com (unten)  
S. 15: Leopold Museum (oben links), Stefan Zamisch (oben rechts), pixabay.com (2 x mitte), Hotel Ananas (mitte),  
S. 16: by-studio/stock.adobe.com (oben), nikolaj100/stock.adobe.com (mitte), Dertours Nessebar (unten)  
S. 17: Valentin Valkov/stock.adobe.com (oben), DER Hotel Flamingo  
S. 18: Frantisek Renza (oben, unten), JackF/stock.adobe.com (mitte)  
S. 19: bikemp/stock.adobe.com (oben), Hotel Terezijsky Dvur (mitte oben), Ivan Malý (mitte unten), Frantisek Renza (unten)  
S. 20: Sina Ettmer/stock.adobe.com (oben), Henry-Martin Klem/stock.adobe.com (unten)  
S. 21: pixabay.com (oben), Museumspark Rüdersdorf (mitte), Ökodorf Brodwin (unten)  
S. 22: Friedrich-Ebert-Stiftung (oben), pixabay.com (unten)  
S. 23: pixabay.com (oben, unten), kacege/stock.adobe.com (mitte links), orion\_eff/stock.adobe.com (mitte rechts)  
S. 24/25: fotoluk1983/stock.adobe.com  
S. 26: Dirk Broszka (oben), pixabay.com (mitte, unten links), Andreas Schmidt (unten rechts)  
S. 27: pixabay.com (oben), Motel one (mitte, unten)  
S. 28: frank peters/stock.adobe.com (oben), Birgit Mundt Osterwicz/stock.adobe.com (unten links), pixabay.com (unten rechts)  
S. 29: pixabay.com (oben links, unten), AKHod/stock.adobe.com (oben rechts), Czaudernag/stock.adobe.com (mitte)  
S. 30: Alle Bilder pixabay.com  
S. 31: f1photo/stock.adobe.com (oben), pixabay.com (2 x mitte), Darek Bednarek/stock.adobe.com (unten)  
S. 32: bigstockphoto.com (oben), Katrin Manz/stock.adobe.com (mitte), VisitBritain/Yousef Alsudais (unten)  
S. 33: spanishjohnny72/stock.adobe.com (oben), bigstockphoto.com (oben, unten)  
S. 34: Madrugada Verde/stock.adobe.com (oben), Delphotostock/stock.adobe.com (unten)  
S. 35: bigstockphoto.com (oben), pixabay.com (mitte oben), josefko48/stock.adobe.com (mitte unten), bigstockphoto.com (unten)  
S. 36: Kavalenkava Volha/stock.adobe.com (oben), Sander Meertins/stock.adobe.com (unten links), Jenifoto/stock.adobe.com (unten rechts)  
S. 37: Comofoto/stock.adobe.com (oben), pixabay.com (mitte, unten),  
S. 38: pixabay.com (oben), Mistervlad/stock.adobe.com (mitte oben), VanderWolf Images/stock.adobe.com (mitte unten)  
S. 39: Yasonya/stock.adobe.com (oben), Freesurf/stock.adobe.com (mitte), Motel One (unten)  
S. 40: neiryf/stock.adobe.com (oben), Philippe Devanne (unten links), Spargel/stock.adobe.com (unten rechts)  
S. 41: Funny Studio/stock.adobe.com (oben, mitte unten), Marco Bonan/stock.adobe.com (mitte oben), BW Hotel Paris (unten)  
S. 42: Kavalenkava Volha/stock.adobe.com (oben), pixabay.com (unten links), Valery Egorov/stock.adobe.com (unten rechts)  
S. 43: Kavalenkava Volha/stock.adobe.com (oben, mitte unten), pixabay.com (mitte oben), Hotel Evenia Rocafort (2 x unten)  
S. 44: Ekaterina Belova/stock.adobe.com (oben), philipus/stock.adobe.com (mitte), Sergii Figurnyi/stock.adobe.com (unten)  
S. 45: h368k742/stock.adobe.com (oben), pixabay.com (mitte, unten)  
S. 46: moofushi/stock.adobe.com (oben), Iakov Kalinin/stock.adobe.com (mitte), pixabay.com (unten)  
S. 47: pixabay.com (oben, mitte), motivthuringen8/stock.adobe.com (unten)  
S. 48: pixabay.com (oben), Fotoimpressionen/stock.adobe.com (mitte), Jean-Jacques Cordier/stock.adobe.com (unten)  
S. 49: pixabay.com (oben, mitte), Marie Louise Detoux/stock.adobe.com (unten)  
S. 50/51: IgorZh/stock.adobe.com  
S. 52: Simone Polattini/stock.adobe.com (oben), SPD-ReiseService (mitte), Christian Bierl/stock.adobe.com (unten)  
S. 53: www.vision-air.ch (oben links), SPD-ReiseService (oben rechts), Samuel Borges/stock.adobe.com (unten)  
S. 54: David Birri (oben), Jost von Allmen (mitte), Kavalenkava/stock.adobe.com (unten)  
S. 55: Postauto Schweiz (oben), Swiss Travel System (mitte), Hotel Bären Wilderswil (unten)  
S. 56: Cabrio Stanserhorn-Bahn (oben), pixabay.com (mitte, unten)

S. 57: SBB (oben), pixabay.com (mitte oben), Boris Stroujko/stock.adobe.com (mitte unten), Cabrio Stanserhorn-Bahn (unten)  
S. 58: Iiramaigums/stock.adobe.com (oben), dzmitrock87/stock.adobe.com (unten)  
S. 59: Visit Tartu (oben), bigstockphoto.com (mitte), Boris Stroujko/stock.adobe.com (2 x unten)  
S. 60: pixabay.com (oben), bigstockphoto.com (unten)  
S. 61: Ruth Peterkin/stock.adobe.com (oben), pixabay.com (mitte), ask6/stock.adobe.com (unten)  
S. 62: Valery Egorov/stock.adobe.com (oben), pixabay.com (unten)  
S. 63: Valerie2000/stock.adobe.com (oben), VisitBritain/Escape The Smoke (mitte), Tony Bagget/stock.adobe.com (unten links), Matt Trommer/stock.adobe.com (unten)  
S. 64: Jersey Image Library (oben), DER (mitte), Jersey Tourism (unten)  
S. 65: Alle Bilder Jersey Tourism  
S. 66: Volker Loche/stock.adobe.com (oben), Bruno Mazodier (unten)  
S. 67: pixabay.com (oben links), PackShot/stock.adobe.com (oben rechts), shorty25/stock.adobe.com (unten)  
S. 68: Richard Spang (oben), pixabay.com (unten)  
S. 69: Alexandre Sargos.com (oben links), Elisabeth Rossolin (oben rechts), bbsferrari/stock.adobe.com (unten)  
S. 70: rh2010/stock.adobe.com (oben), rh2010/stock.adobe.com (unten)  
S. 71: Delphotostock/stock.adobe.com (oben), sergiswand/stock.adobe.com (mitte), pixabay.com (unten)  
S. 72/73: Alle Bilder GEW  
S. 74: Thomas Dutoir/stock.adobe.com (oben), pixabay.com (unten)  
S. 75: pixabay.com (oben links, unten), Jon Chica/stock.adobe.com (oben rechts)  
S. 76: pixabay.com (oben, mitte, unten links), Hotel Sol Principe (2 x unten)  
S. 77: pixabay.com  
S. 78: Ennevi Foto Verona (oben), pixabay.com (mitte), Vanhacker/stock.adobe.com (unten)  
S. 79: rh2010/stock.adobe.com (oben), Nikolai Sorokin/stock.adobe.com (mitte oben), JFL Photography/stock.adobe.com (mitte), Hotel Terme Internazionale (unten)  
S. 80: dudlajzov/stock.adobe.com (oben), bigstockphoto.com (unten links), claudiozacc/stock.adobe.com (unten rechts)  
S. 81: bbsferrari/stock.adobe.com (oben), pixabay.com (mitte), Pesca/stock.adobe.com (unten)  
S. 82: bigstockphoto.com (oben), Boris Stroujko/stock.adobe.com (unten)  
S. 83: JFL Photography/stock.adobe.com (oben, unten rechts), Hotel Caravel (mitte), robangel69/stock.adobe.com (unten links)  
S. 84: e5Sevu/stock.adobe.com (oben), pixabay.com (unten)  
S. 85: pixabay.com (oben, mitte, unten), David Pellicola/stock.adobe.com (oben rechts)  
S. 86/87: Alle Bilder Weingut Aglioni  
S. 88: pilat666/stock.adobe.com (oben), pixabay.com (unten)  
S. 89: Serenity-H/stock.adobe.com (oben), DominikKlaus/stock.adobe.com (unten links), pixabay.com (unten rechts)  
S. 90: lukaszimilena/stock.adobe.com (oben), bigstockphoto.com (mitte), Hotel Aurora (unten),  
S. 91: pixabay.com (oben links), Lianem/stock.adobe.com (oben rechts), bigstockphoto.com (unten)  
S. 92: Alle Bilder Ecotours Albanien  
S. 93: pixabay.com (oben links), Ecotours Albanien (oben rechts, unten links), Leonid Andronov/stock.adobe.com (unten rechts)  
S. 94: dudlajzov/stock.adobe.com (oben), Witr/stock.adobe.com (unten)  
S. 95: Mapiacs/stock.adobe.com (oben), ververidis/stock.adobe.com (unten)  
S. 96: Hotel Blue Dolphin (oben, 2 x unten), pixabay.com (mitte)  
S. 97: ververidis/stock.adobe.com (oben), Yakov/stock.adobe.com (mitte), Jean Marc/stock.adobe.com (unten oben), pixabay.com (unten)  
S. 98: Hotel Pappas (oben, 2 x unten), pixabay.com (mitte)  
S. 99: isandro75/stock.adobe.com (oben), virin/stock.adobe.com (mitte), Iriank/stock.adobe.com (unten)  
S. 100: pikazmierczak/stock.adobe.com (oben), Markus Bassler (unten)  
S. 101: Oxana/stock.adobe.com (oben links), Mistervlad/stock.adobe.com (oben rechts), pixabay.com (mitte), Oleksandr Prykhodko/stock.adobe.com (unten links), Hotel Mediterranean Beach (unten rechts)  
S. 102/103: Artur Nyk/stock.adobe.com  
S. 104/105: Alle Bilder pixabay.com  
S. 106: Matej Kastelic/stock.adobe.com (oben), visitmorocco (unten)  
S. 107: Ivo Eterovic/stock.adobe.com (oben links), Boris Stroujko/stock.adobe.com (oben rechts), Monique Pouzet/stock.adobe.com (unten)  
S. 108: Alle Bilder Evgeny Govorov/stock.adobe.com  
S. 109: gaalla/stock.adobe.com (oben links), Kai Doering (oben rechts), vvvit/stock.adobe.com (mitte), Igor Zhuravlov/stock.adobe.com (unten)  
S. 110: Andronov/stock.adobe.com (oben), Evgeniy Agarkov/stock.adobe.com (unten)  
S. 111: romanevgenyev/stock.adobe.com (oben links), pixabay.com (oben rechts), Matyas Rehak/stock.adobe.com (mitte), Poliorketes/stock.adobe.com (unten)  
S. 112: pixabay.com (oben), Richie Chan/stock.adobe.com (unten)  
S. 113: pixabay.com (oben links), Natalia Maroz/stock.adobe.com (oben

rechts), Maygutayk/stock.adobe.com (unten)  
S. 114: Chanwit/stock.adobe.com (oben), Dreamstime.com (unten)  
S. 115: sacasonrias/stock.adobe.com (oben links), Sébastien Nestolat/stock.adobe.com (oben rechts), Dertour (mitte), 12ee12/stock.adobe.com (unten)  
S. 116: FVA China (oben, unten), SPD-ReiseService (mitte)  
S. 117: pixabay.com (oben), JonaSanpo Tokyo/stock.adobe.com (mitte), FVA China (unten)  
S. 118: Hoshu/stock.adobe.com (oben), SPD-ReiseService (unten)  
S. 119: Radek/stock.adobe.com (oben links), Dertour (oben rechts)  
S. 120: Atosan/stock.adobe.com (oben), Claudia Paulussen/stock.adobe.com (unten)  
S. 121: pixabay.com (oben links), Dirk Oesterreich/stock.adobe.com (oben rechts), Dein-Südafrika.de (mitte, unten)  
S. 122: Louis-Michel Desert/stock.adobe.com (oben), Karen Hogan/stock.adobe.com (mitte), Howard Sandler/stock.adobe.com (unten)  
S. 123: pixabay.com (oben), Christelle/stock.adobe.com (mitte oben), Christopher Howey/stock.adobe.com (mitte unten)  
S. 124: Nico Zeissig/stock.adobe.com (oben), Barbara Greeven (unten)  
S. 125: Marc Borchert (oben links), Ingo Bartussek/stock.adobe.com (oben rechts), SPD-ReiseService (unten)  
S. 126: Alle Bilder pixabay.com  
S. 127: Francisco/stock.adobe.com (oben), pixabay.com (mitte), Heikki/stock.adobe.com (unten)  
S. 128/129: Pawel Pajor/stock.adobe.com  
S. 130: Mike Mareen/stock.adobe.com (oben), pixabay.com (unten)  
S. 131: pabl0777/stock.adobe.com (oben links), LianeM/stock.adobe.com (oben rechts)  
S. 132: MS SANS SOUCI (oben), pixabay.com (unten)  
S. 133: Noppasinw/stock.adobe.com (oben links), pyty/stock.adobe.com (oben rechts), pixabay.com (unten)  
S. 134: allard1/stock.adobe.com (oben), Ingrid Fiebak-Kremer (unten)  
S. 135: bigstockphoto.com (oben), Iulia Sokolovska/stock.adobe.com (mitte), Braunschweig Stadtmarketing GmbH/Christian Bierwagen (unten)  
S. 136: allard1/stock.adobe.com (oben), bigstockphoto.com (unten)  
S. 137: Jbyard/stock.adobe.com (oben links), WBT/JP Remy (oben rechts), hespaof/stock.adobe.com (unten)  
S. 138: pixabay.com (oben), Sliver/stock.adobe.com (mitte)  
S. 139: Swiss Luther Travel Cruises AG (oben), Greifswald Tourismus (mitte), pixabay.com (unten)  
S. 140: andreykr/stock.adobe.com (oben), LianeM/stock.adobe.com (unten)  
S. 141: SCStock/stock.adobe.com (oben), MS ROUSSE PRESTIGE (mitte oben), Roman Milert/stock.adobe.com (mitte unten), ecst22/stock.adobe.com (mitte rechts), pixabay.com (unten)  
S. 142: Ihor Burbela/stock.adobe.com (oben), pure-life-pictures/stock.adobe.com (unten)  
S. 143: Andy Ilmberger/stock.adobe.com (oben links), refresh/stock.adobe.com (oben rechts), Plantours (mitte, unten)  
S. 144: Janusz Lipiński/stock.adobe.com (oben), Sergii Figurnyi/stock.adobe.com (mitte), MS CLASSIC LADY (unten)  
S. 145: bigstockphoto.com (oben links), majonit/stock.adobe.com (oben rechts), MS CLASSIC LADY (unten)  
S. 146: Alle Bilder Euroasil Travel  
S. 147: Comofoto/stock.adobe.com (oben), AROchau/stock.adobe.com (unten)  
S. 148: CPN/stock.adobe.com (oben), Euroasil Travel (unten)  
S. 149: Euroasil Travel (2 x oben), pixabay.com (unten)  
S. 150: Alle Bilder Phoenix Reisen  
S. 151: Alle Bilder Phoenix Reisen  
S. 152/153: Nancy Pauwels/stock.adobe.com  
S. 154: pixabay.com (oben), Fabio Pagani/stock.adobe.com (unten)  
S. 155: bigstockphoto.com (mitte), Plantours (unten)  
S. 156: daliu/stock.adobe.com (oben), Ray/stock.adobe.com (mitte), Plantours (unten)  
S. 157: pixabay.com  
S. 158: aethereal/stock.adobe.com (oben), bigstockphoto.com (unten)  
S. 159: bigstockphoto.com  
S. 160: saiko3p/stock.adobe.com (oben), Plantours (2 x mitte), Dirk Oesterreich/stock.adobe.com (unten links)  
S. 162: pixabay.com (oben), bigstockphoto.com (unten)  
S. 163: bigstockphoto.com (oben), SPD-ReiseService (2 x mitte), Plantours (unten)  
S. 164: Alle Bilder Plantours  
S. 165: Plantours  
S. 166: MS JOHANNES BRAHMS  
S. 167: MS SANS SOUCI  
S. 168: DUTCH CRUISE LINES  
S. 169: MS JUNKER JÖRG  
S. 170: MS ROUSSE PRESTIGE  
S. 171: MS LADY CRISTINA  
S. 172/173: MS HAMBURG

## IMPRESSUM

### SPD-ReiseService

Eine Marke der FFR Ferien-, Freizeit- und ReiseService GmbH  
Wilhelmstr. 140, 10963 Berlin  
Deutschland

Telefon: 030 / 25 59 46 00

Fax: 030 / 25 59 46 99

E-Mail: info@spd-reiseservice.de

Internet: www.spd-reiseservice.de

Geschäftsführer: Björn Kuhaf

Ust-IdNr.: DE122116115

Steuernummer: 27/029/39063

Handelsregister Amtsgericht  
Berlin-Charlottenburg: HRB 70305 B

### Design & Layout:

ASK Agentur für Sales und  
Kommunikation GmbH, Berlin

### Datenschutz:

Der Datenschutzbeauftragte  
der FFR GmbH ist erreichbar unter:

FFR GmbH/Abt. Datenschutz

RA Marco Koehler

Wilhelmstraße 140, 10963 Berlin

E-Mail: datenschutz@ffr-reiseservice.de

### Copyright:

© 2023 Ferien-, Freizeit- und ReiseService GmbH

Alle Rechte vorbehalten!

### Haftungshinweis:

Änderung und Irrtum vorbehalten.

Stand: Oktober 2023



Den ausgefüllten Buchungsauftrag bitte an den SPD-ReiseService senden:



**per Post:**

**SPD-ReiseService**

Wilhelmstraße 140, 10963 Berlin



**per Fax:**

**030 / 255 94 699**



**per E-Mail:**

**info@spd-reiseservice.de**

Gern auch auf unserer Internetseite [www.spd-reiseservice.de](http://www.spd-reiseservice.de) mit dem Online-Buchungsauftrag oder direkt auf der Reisesite per Buchungsfunktion.

**REISE** Katalogseite \_\_\_\_\_

Reisebezeichnung lt. Katalogtext

VON \_\_\_\_\_ bis \_\_\_\_\_  
Reisetermin

## ANMELDER\*IN

**Hinweis:** Namen müssen laut Schreibweise identisch mit dem Ausweisdokument sein

Titel \_\_\_\_\_ Vorname \_\_\_\_\_

Name \_\_\_\_\_

Straße, Hausnummer \_\_\_\_\_

Postleitzahl \_\_\_\_\_ Ort \_\_\_\_\_

Geburtsdatum \_\_\_\_\_

Staatsangehörigkeit \_\_\_\_\_

### Mitreisende

Titel \_\_\_\_\_ Vorname \_\_\_\_\_

Name \_\_\_\_\_

Geburtsdatum \_\_\_\_\_

Staatsangehörigkeit \_\_\_\_\_

## KONTAKTDATEN

Telefon \_\_\_\_\_

Mobil \_\_\_\_\_

E-Mail/Fax \_\_\_\_\_

**Ja, bitte sendet mir euren E-Mail-Newsletter**

**Buchungsbestätigung per E-Mail statt per Post**

## AN- UND ABREISE

### Bei Flugreisen

Flughafen lt. Reisebeschreibung \_\_\_\_\_

**Rail & Fly** (sofern bei der Reise angeboten)  
Fahrkarten für die An- und Rückreise zum Flughafen mit der DB

### Bei Bus- oder Zugreisen

Zustieg lt. Reisebeschreibung \_\_\_\_\_

## REISEVERSICHERUNG

Abschluss einer Versicherung der HanseMercur Reiseversicherung AG

- Reiserücktritt + Urlaubsgarantie**
- Rundumschutz-Paket**
- Auslands-Basisschutz**
- Corona-Reiseschutz**

Ausführliche Informationen in unserem Katalog auf Seite 179 oder auf unserer Internetseite [www.spd-reiseservice.de](http://www.spd-reiseservice.de)

## UNTERBRINGUNG

**Doppelzimmer**       **Einzelzimmer**       **halbes Doppelzimmer**

\_\_\_\_\_  
Besondere Zimmerart lt. Reisebeschreibung, ggf. auch Ferienwohnung

### Bei Kreuzfahrten

Kabinenkategorie lt. Katalog \_\_\_\_\_ Wunschkabine \_\_\_\_\_

## AUF WUNSCH ZUBUCHBARE LEISTUNGEN

Alle Zusatzleistungen (z.B. Ausflüge) sind in unseren Programmen mit Buchstaben gekennzeichnet.

Bitte alle Buchstaben der gewünschten Zusatzleistungen eintragen \_\_\_\_\_

## ZAHLUNG DES REISEPREISES

Die Reise soll wie folgt bezahlt werden:

- Rechnung**
- Bankeinzug (SEPA)**
- Kreditkarte**

Informationen zur Anzahlung, den Zahlungsfristen sowie weiterführende Unterlagen zum Bankeinzug (SEPA) und der Kreditkartenzahlung können der Buchungsbestätigung entnommen werden.

## Sonstige Hinweise:

Datum: \_\_\_\_\_ 1. Unterschrift \_\_\_\_\_

Ich erkenne für alle von mir angemeldeten Teilnehmer die Reisebedingungen des Reiseveranstalters SPD-ReiseService – Eine Marke der FFR GmbH und die Beförderungsbedingungen der beteiligten Verkehrsträger als verbindlich an.

Datum: \_\_\_\_\_ 2. Unterschrift \_\_\_\_\_

Ich erkläre ausdrücklich, auch für die vertraglichen Verpflichtungen aller von mir angemeldeten Teilnehmer einzustehen.



Hand in Hand ist  
**HanseMerkur**

**SPD-ReiseService**



## SPD Rundumschutz

Für Reisen bis 31 Tage

### Reise-Rücktrittsversicherung

- Versicherungssumme bis zur Höhe des jeweiligen Reisepreises

### Urlaubsgarantie

- zusätzlicher Kostenersatz bei Reiseabbruch, bei vorzeitiger oder verspäteter Rückreise

### Reise-Krankenversicherung

Bei Krankheit oder Unfall im Ausland erstatten wir Ihnen die Kosten für:

- u.a. medizinisch sinnvolle Rücktransporte (auch Rettungsflüge)

### Notfall-Versicherung

- Notruf-Service, weltweit – rund um die Uhr

### Reise-Unfallversicherung

- Versicherungssumme je versicherte Person:  
im Todesfall \* 20.000,- EUR  
im Invaliditätsfall bis zu \* 40.000,- EUR

\* Bei Kindern bis zur Vollendung des 18. Lebensjahres: 10.000,- EUR.

### Reisegepäck-Versicherung

- Versicherungssumme: 2.000,- EUR je versicherte Person

### Prämien

Reisepreis bis EUR	Einzelpers. EUR
250,-	16,-
500,-	29,-
750,-	39,-
1.000,-	56,-
2.000,-	75,-
3.000,-	115,-
4.000,-	154,-
6.000,-	auf Anfrage

## Last Minute-Schutz

Für Reisen bis 31 Tage

### Reise-Krankenversicherung

### Notfall-Versicherung

### Reise-Unfallversicherung

### Reisegepäck-Versicherung

### Prämien

Reisedauer bis	Einzelpers. EUR
5 Tage	12,-
10 Tage	19,-
17 Tage	29,-
31 Tage	33,-

## Reise-Rücktritt + Urlaubsgarantie

- Wenn Sie von einer Reise außerplanmäßig – z. B. wegen unerwarteter schwerer Erkrankung, Unfall, Verlust des Arbeitsplatzes – vor Reisebeginn zurücktreten oder die Reise verspätet antreten müssen, ersetzen wir Ihnen  
– die Rücktrittskosten  
– die Mehrkosten einer verspäteten Hinreise
- Kostenersatz bei Reiseabbruch, bei vorzeitiger oder verspäteter Rückreise

### Prämien, bis 93 Tage

Reisepreis bis EUR	Einzelpers. EUR
250,-	14,-
500,-	21,-
750,-	29,-
1.000,-	41,-
2.000,-	55,-
3.000,-	95,-
4.000,-	129,-
6.000,-	189,-
10.000,-	auf Anfrage

## Corona-Reiseschutz

Ersetzt z. B. die Stornokosten, wenn die Reise wegen angeordneter Quarantäne nicht angetreten werden kann oder bei Verweigerung der Beförderung durch Dritte z. B. Flughafenpersonal. Der Corona-Reiseschutz kann nur ergänzend zu Ihrer HanseMerkur Reise-Rücktrittsversicherung gebucht werden.

### Prämien, bis 45 Tage

Reisepreis bis EUR	Einzelpers. EUR
400,-	5,-
1.000,-	9,-
2.000,-	15,-
3.000,-	19,-
4.000,-	25,-
5.000,-	35,-
7.500,-	49,-
10.000,-	59,-



Hand in Hand ist  
**HanseMerkur**

## Unser Reiseschutz begleitet Sie an jeden Ort der Welt.

Egal, ob Kreuzfahrt im Mittelmeer, Städtereise nach Paris oder Rundreise in Sizilien – die HanseMerkur Reiseversicherung bietet den perfekten Schutz:

- ✓ Reise-Rücktrittsversicherung
- ✓ Reise-Unfallversicherung
- ✓ Urlaubsgarantie
- ✓ Reisegepäck-Versicherung
- ✓ Reise-Krankenversicherung
- ✓ Corona-Reiseschutz
- ✓ Notfall-Versicherung
- ✓ Jahres-Versicherung